

三角形と角4

● コンパスを使った
正三角形のかき方



日にち： 月 日

名まえ _____

・ 次の正三角形をかきましょう。(うすい線はしっかりなぞろう。)

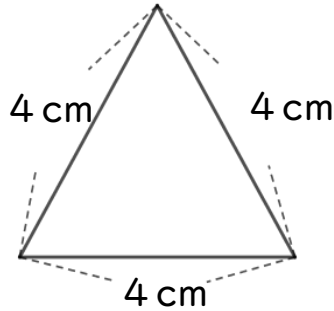

① 4 cmの辺を引く。

② コンパスで4 cmのところにしるしをつける。

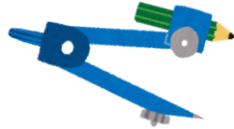

はりはここに
さすよ！

③ 反対がわも4 cmのしるしと
交わるようにしるしをつける。

④ 交わったところと辺のはしを
線でむすぶ。



はりはここに
さすよ！

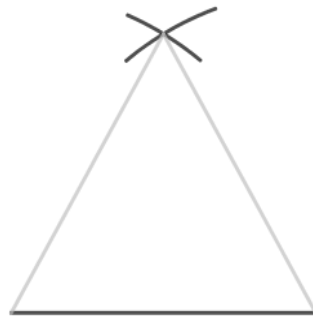

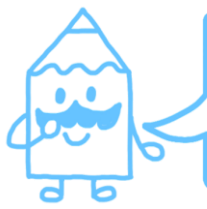

三角形と角4

● コンパスを使った
正三角形のかき方



日にち： 月 日

名まえ _____

・ 次の正三角形をかきましょう。(うすい線はしっかりなぞろう。)

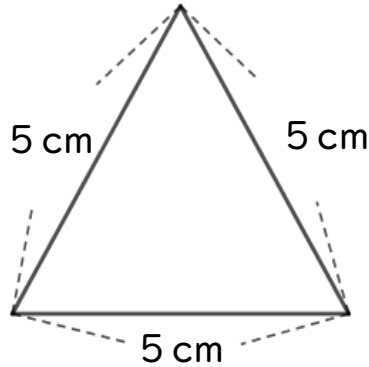

① 5 cmの辺を引く。

② コンパスで5 cmのところにしるしをつける。

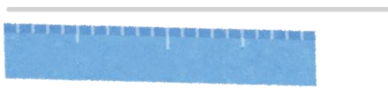
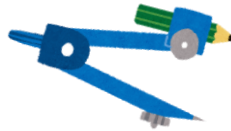

はりはここに
さすよ！

③ 反対がわも5 cmのしるしと
交わるようにしるしをつける。

④ 交わったところと辺のはしを
線でむすぶ。

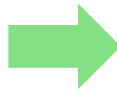

はりはここに
さすよ！



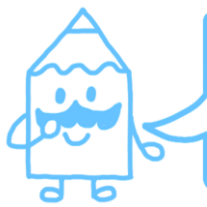

三角形と角4

● コンパスを使った
正三角形のかき方



日にち： 月 日

名まえ _____

・ 次の正三角形をかきましょう。(うすい線はしっかりなぞろう。)

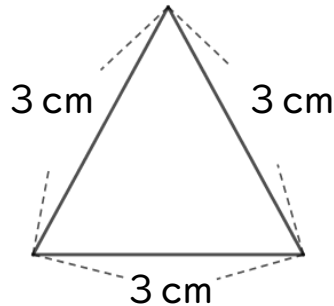

① 3 cmの辺を引く。

② コンパスで3 cmのところにしるしをつける。

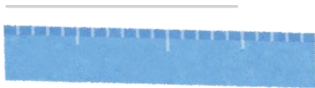
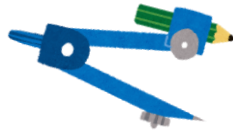

はりはここに
さすよ！

③ 反対がわも3 cmのしるしと
交わるようにしるしをつける。

④ 交わったところと辺のはしを
線でむすぶ。



はりはここに
さすよ！



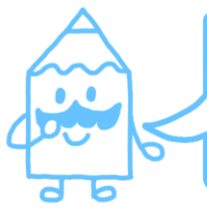

三角形と角4

● コンパスを使った
正三角形のかき方



日にち： 月 日

名まえ _____

・ 次の正三角形をかきましょう。(うすい線はしっかりなぞろう。)

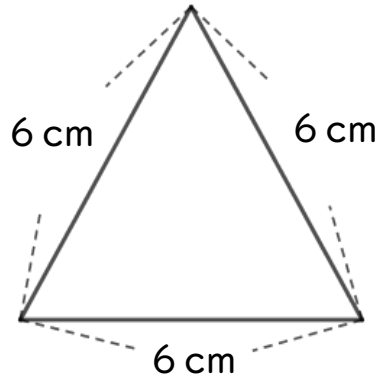

① 6 cmの辺を引く。

② コンパスで6 cmのところにしるしをつける。

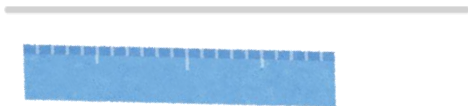
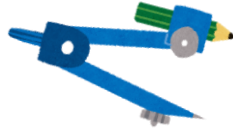

はりはここに
さすよ！



③ 反対がわも6 cmのしるしと
交わるようにしるしをつける。

④ 交わったところと辺のはしを
線でむすぶ。

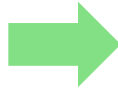

はりはここに
さすよ！



④ 確認



三角形と角4

● コンパスを使った
正三角形のかき方



日にち： 月 日

名まえ _____

・ 次の二等辺三角形をかきましょう。(うすい線はしっかりなぞろう。)

①

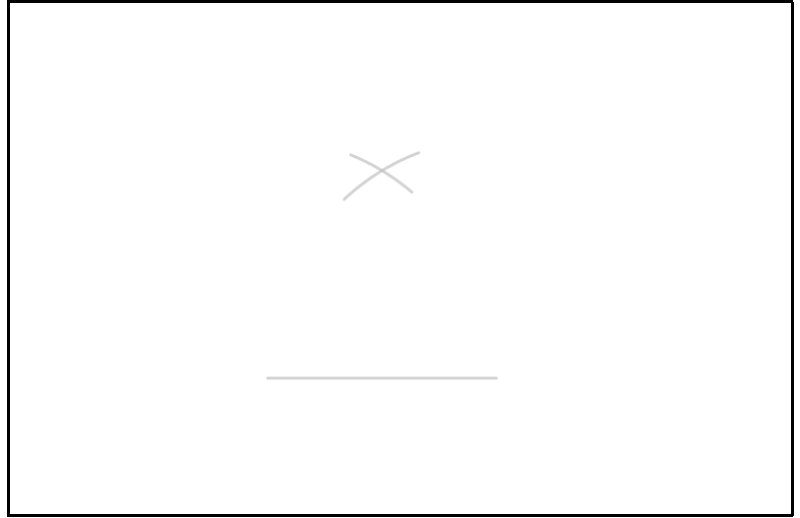
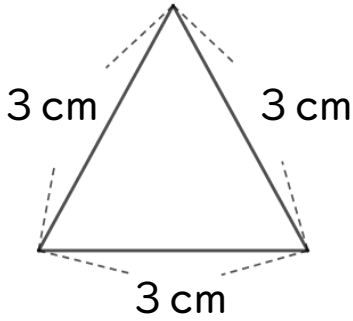

②

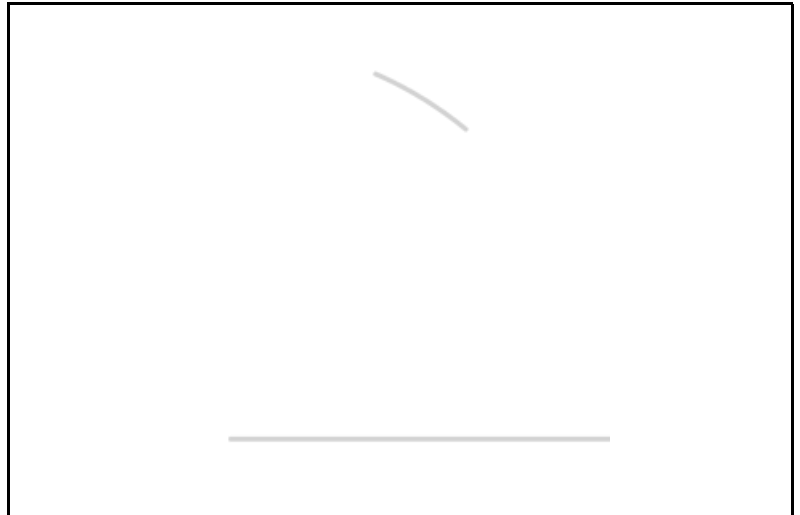
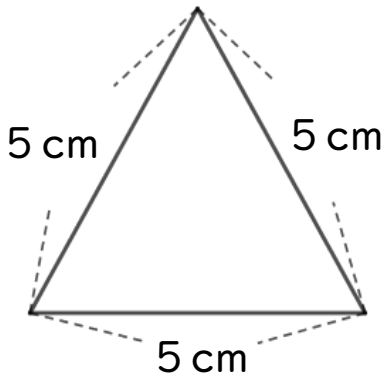

③

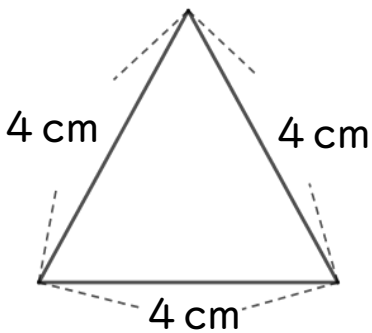



三角形と角4

● コンパスを使った
正三角形のかき方



日にち： 月 日

名まえ _____

・ 次の二等辺三角形をかきましょう。(うすい線はしっかりなぞろう。)

①

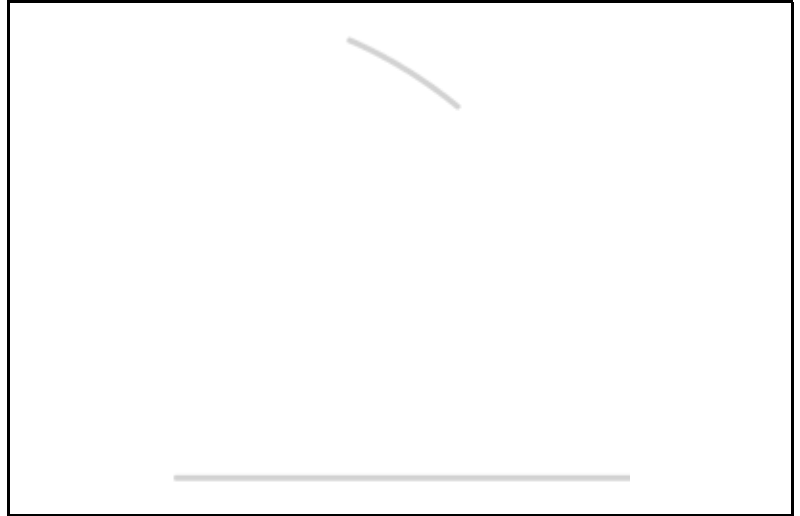
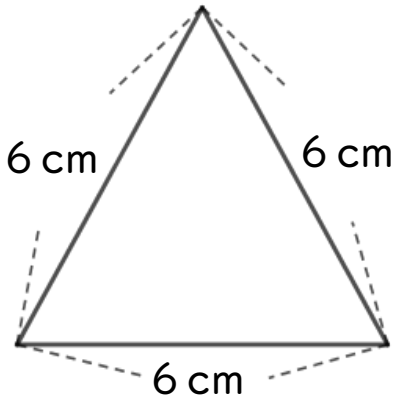

②

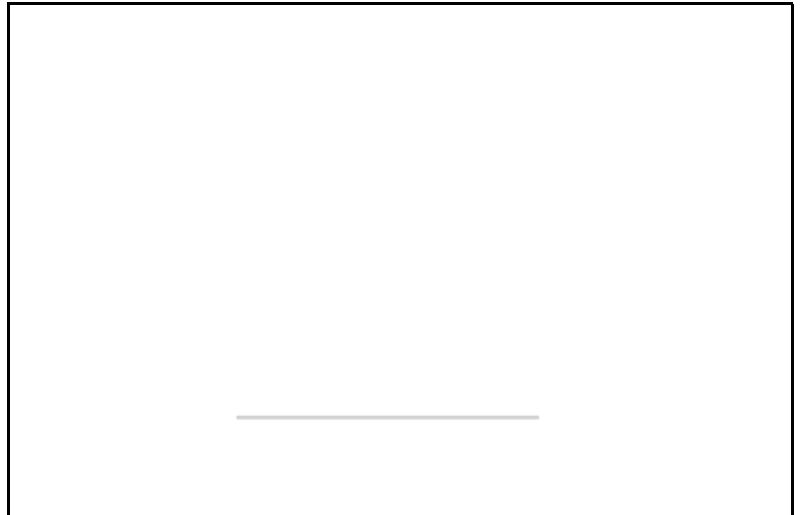
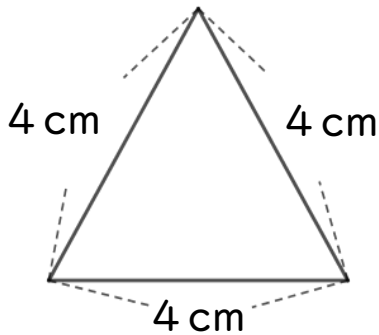

③

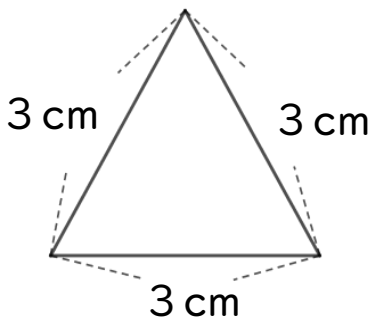



三角形と角4

● コンパスを使った
正三角形のかき方



日にち： 月 日

名まえ _____

・ 次の二等辺三角形をかきましょう。(うすい線はしっかりなぞろう。)

①

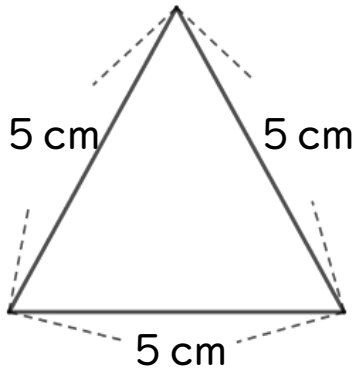

②

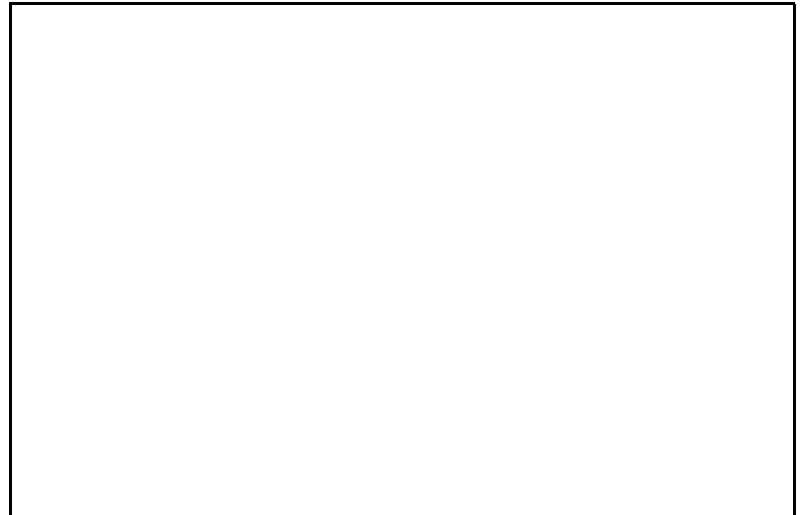
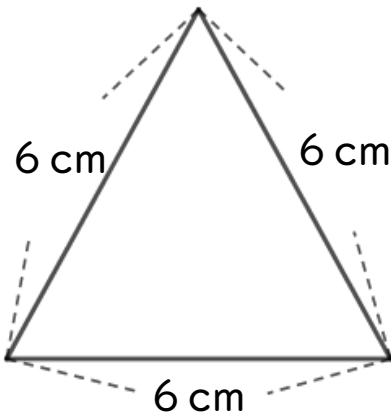

③

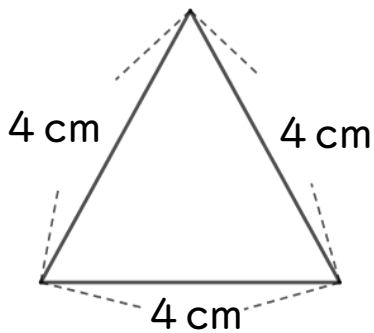



三角形と角4

● コンパスを使った
正三角形のかき方



日にち： 月 日

名まえ _____

・ 次の二等辺三角形をかきましょう。

①

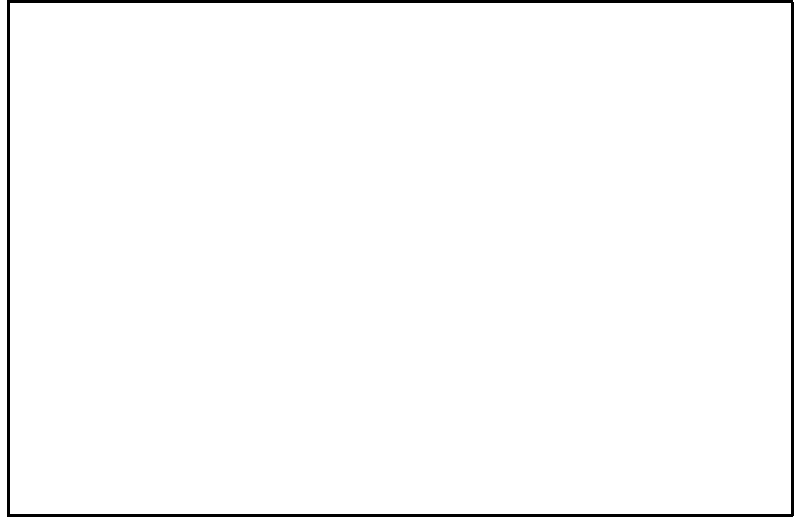
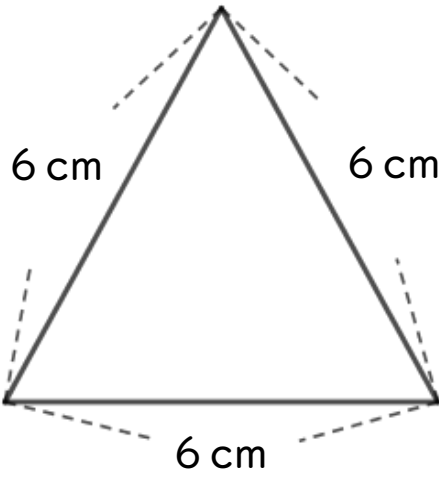

②

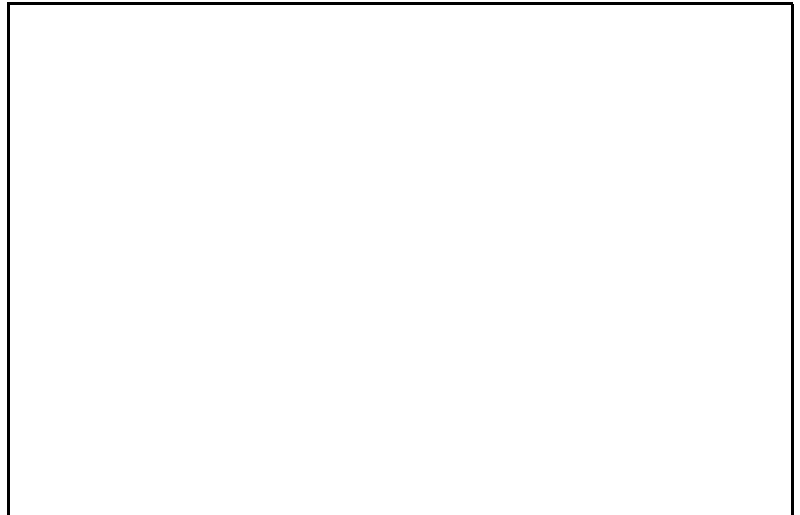
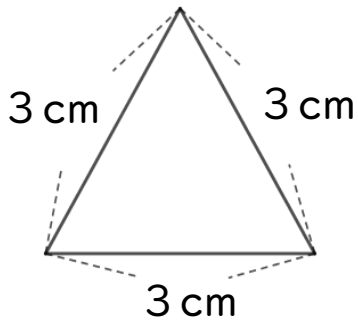

③

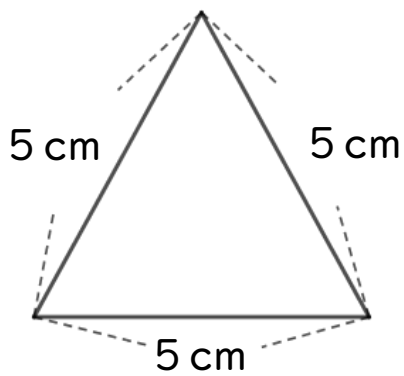



三角形と角4

● コンパスを使った
正三角形のかき方



日にち： 月 日

名まえ _____

・ 次の二等辺三角形をかきましょう。

①

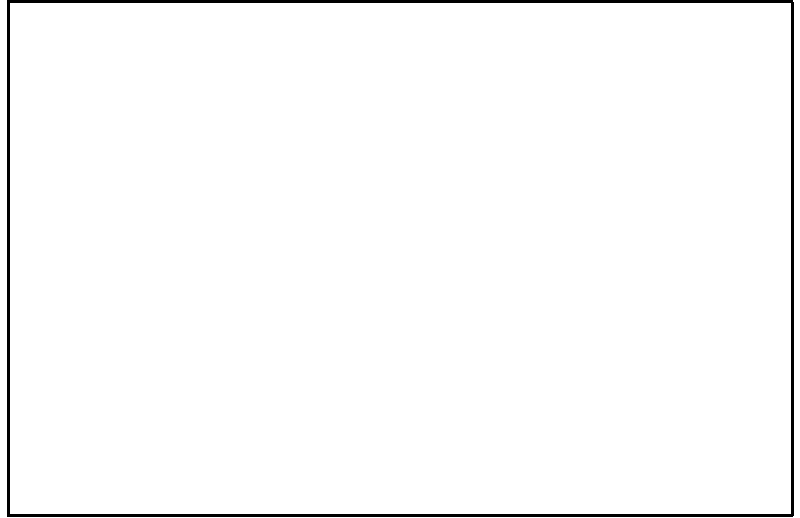
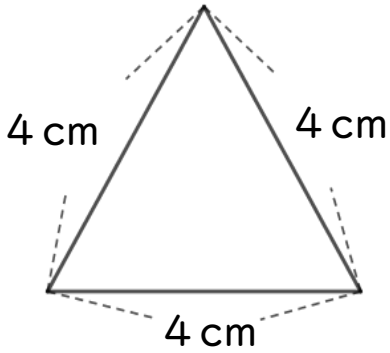

②

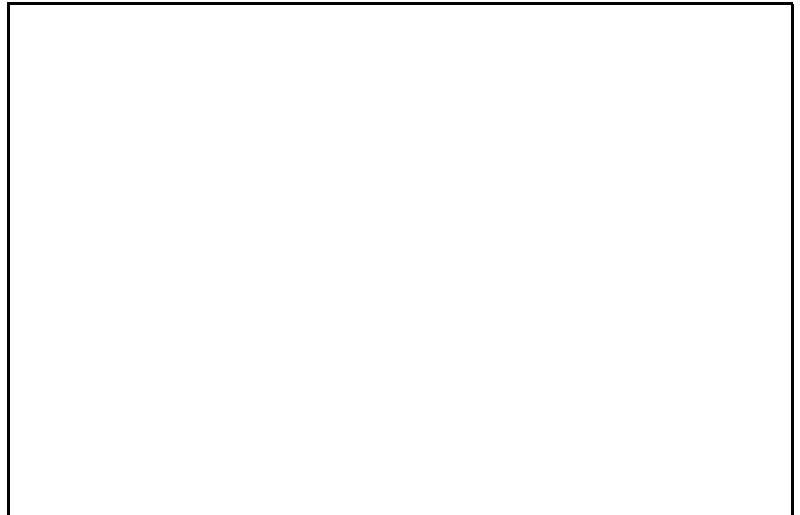
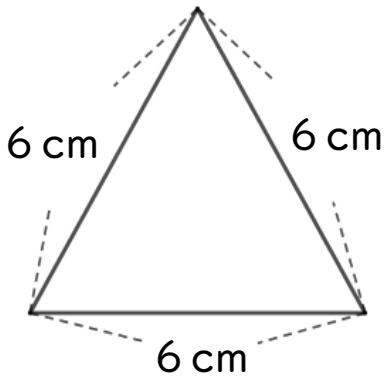

③

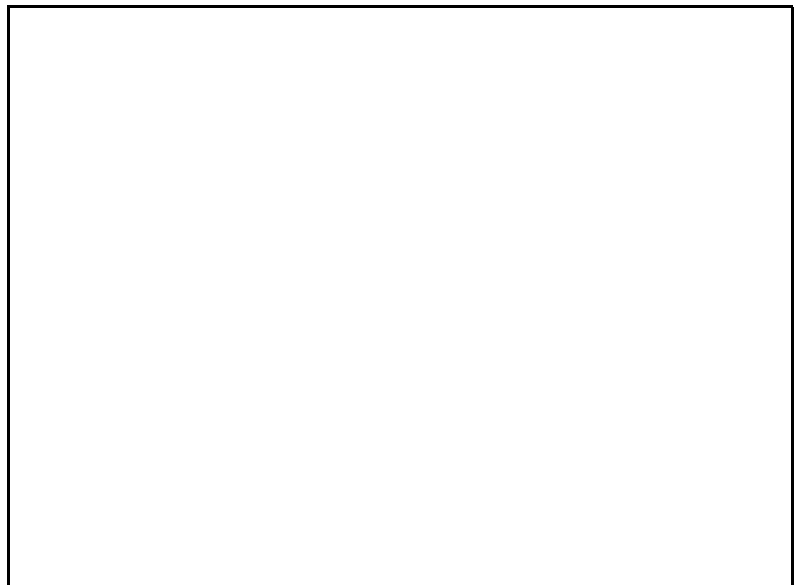
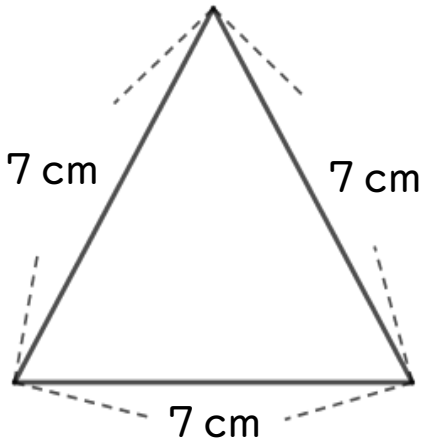



三角形と角4

● コンパスを使った
正三角形のかき方



日にち： 月 日

名まえ _____

・ 次の三角形をかきましょう。

①

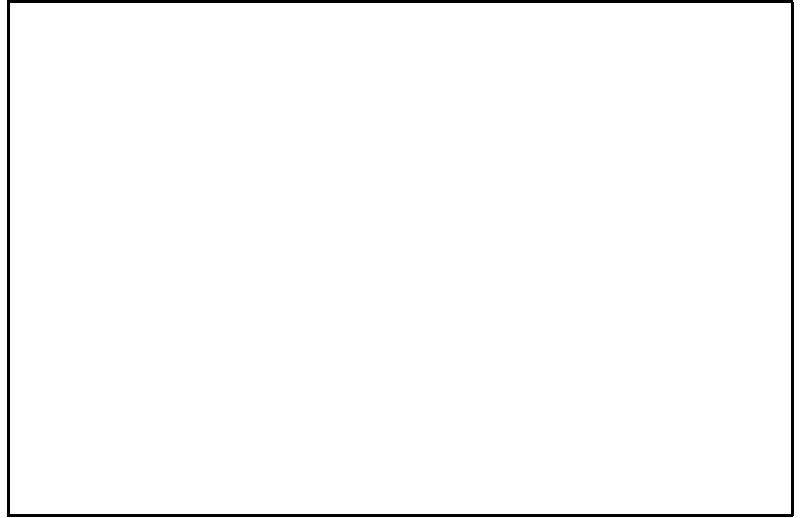
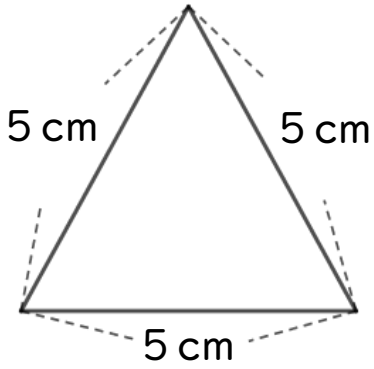

②

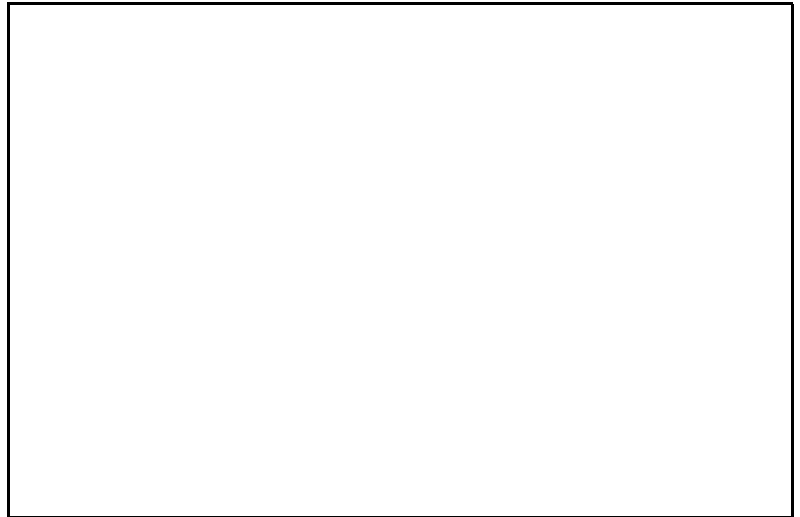
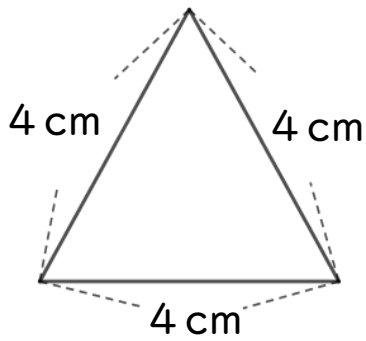

③

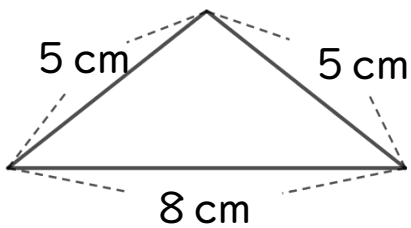



三角形と角4

● コンパスを使った
正三角形のかき方



日にち： 月 日

名まえ _____

・ 次の三角形をかきましょう。

①

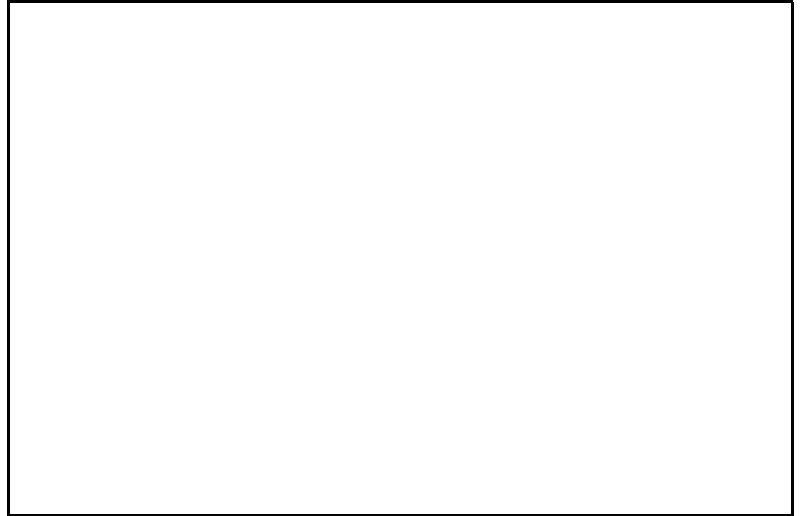
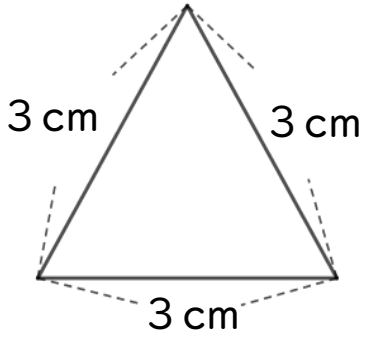

②

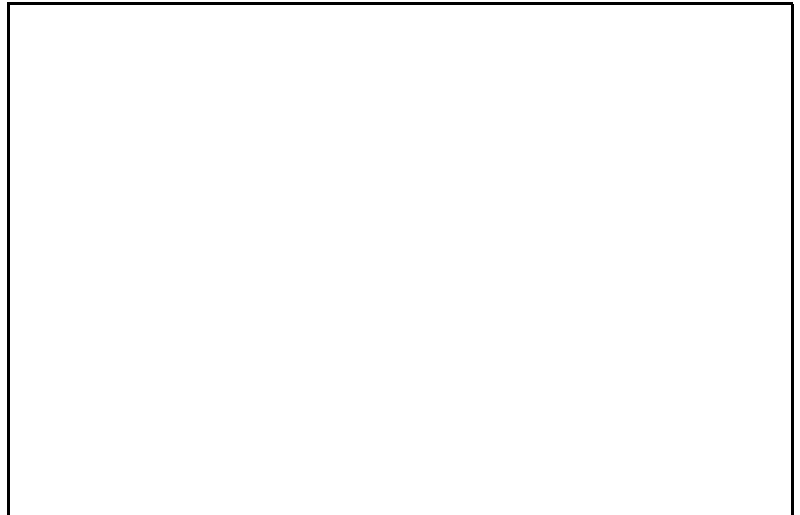
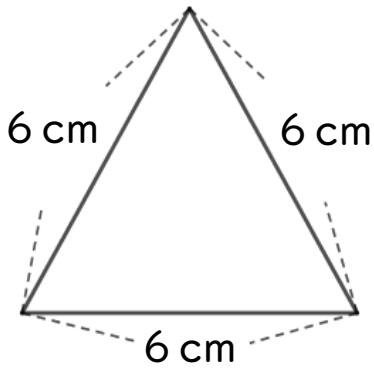

③

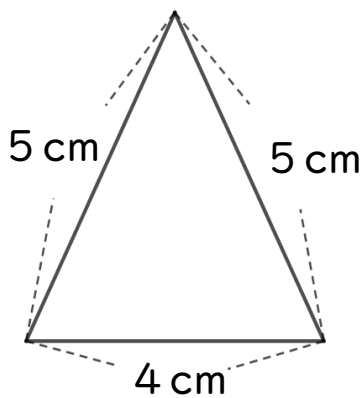



三角形と角4

● コンパスを使った
正三角形のかき方

12

日にち： 月 日

名まえ _____

・ 次の三角形をかきましょう。

①

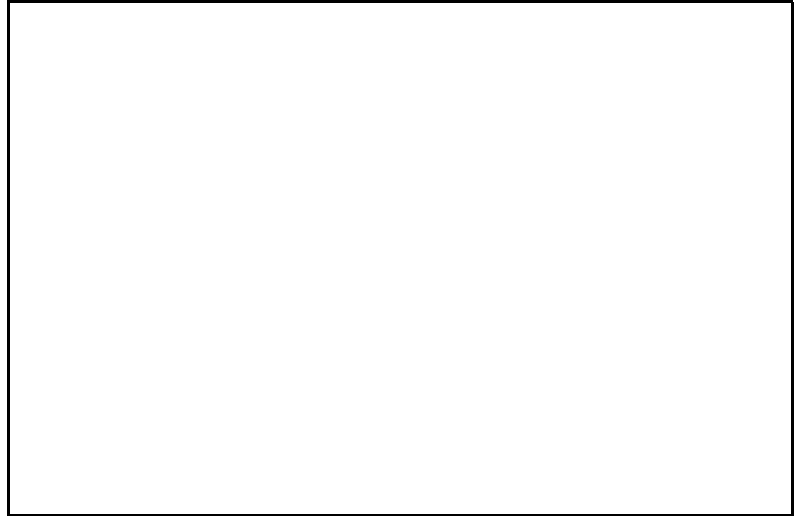
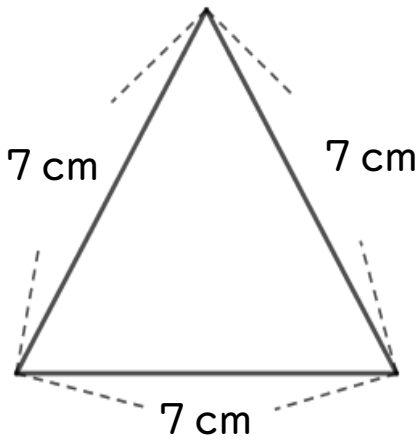

②

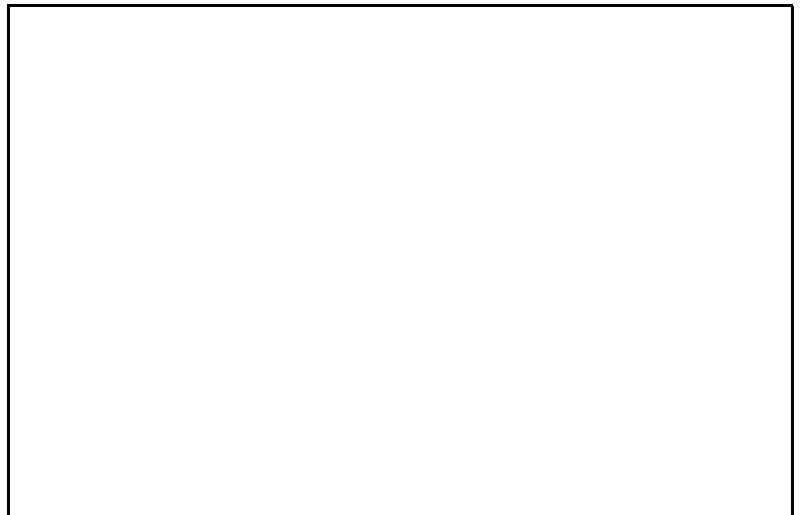
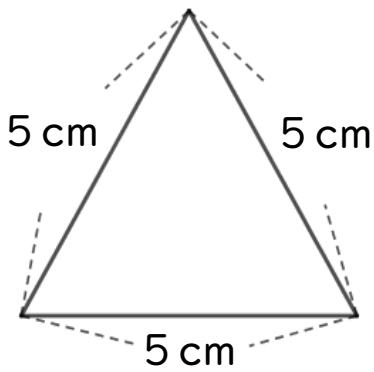

③

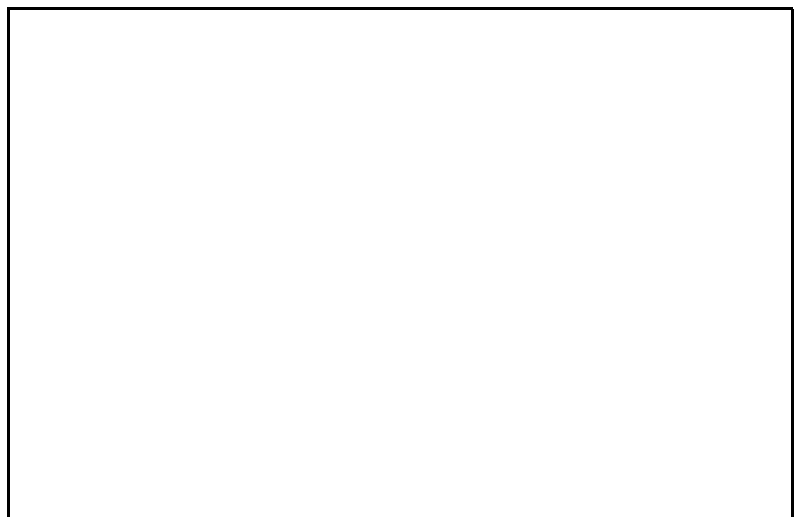
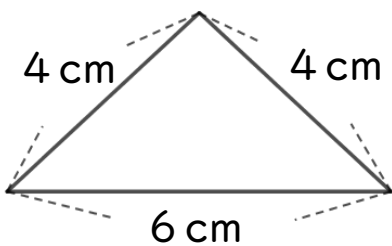



三角形と角4

● コンパスを使った
正三角形のかき方

13

日にち： 月 日

名まえ _____

・ 次の三角形をかきましょう。

①

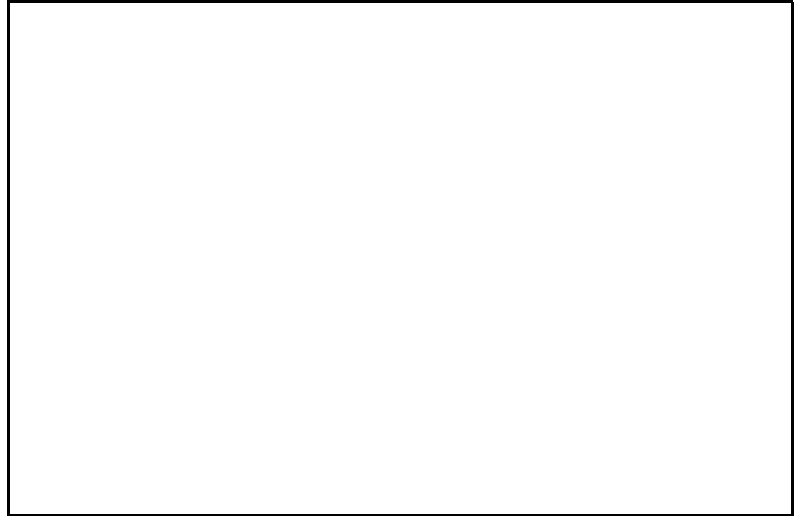
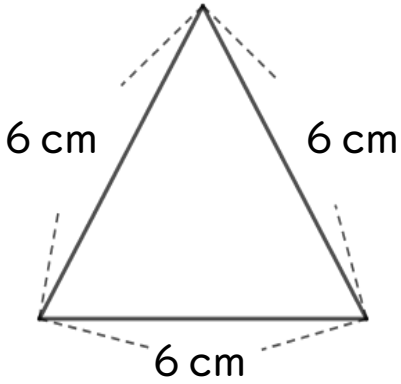

②

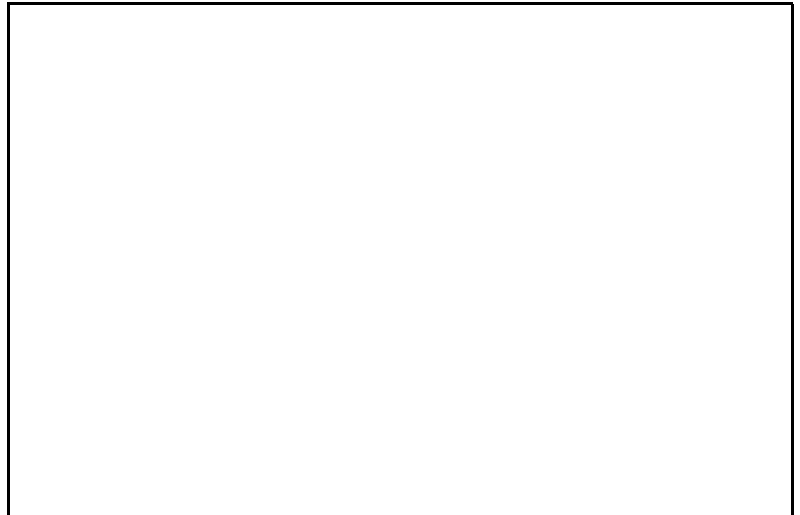
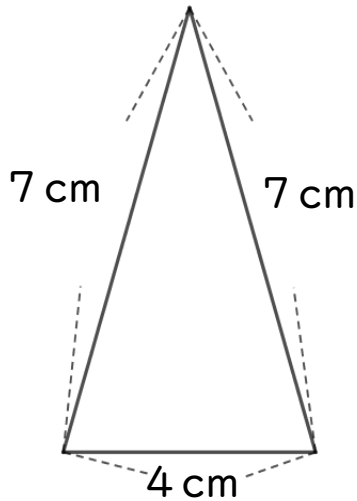

③

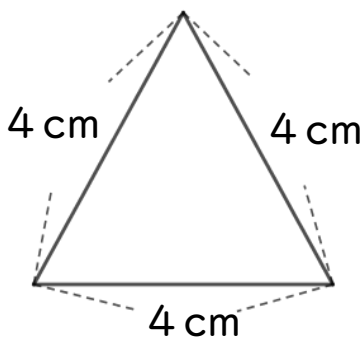



三角形と角4

● コンパスを使った
正三角形のかき方

14

日にち： 月 日

名まえ _____

・ 次の三角形をかきましょう。

①

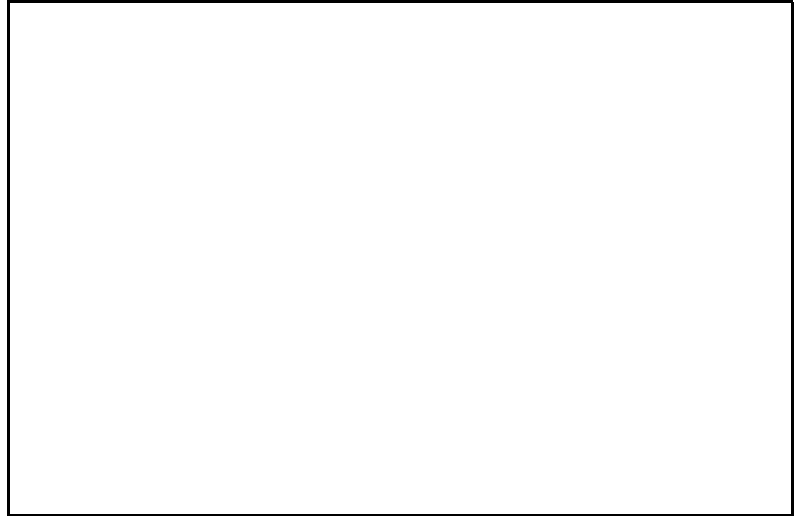
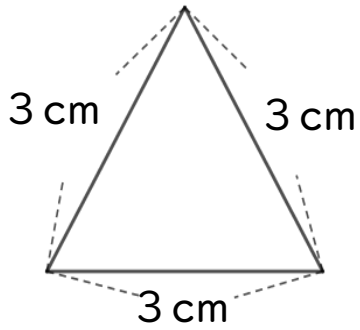

②

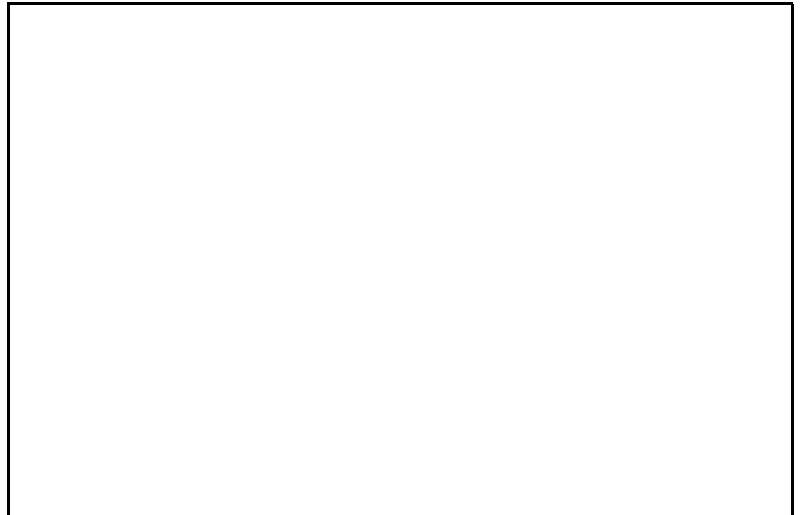
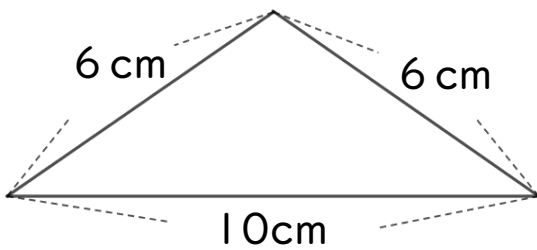

③

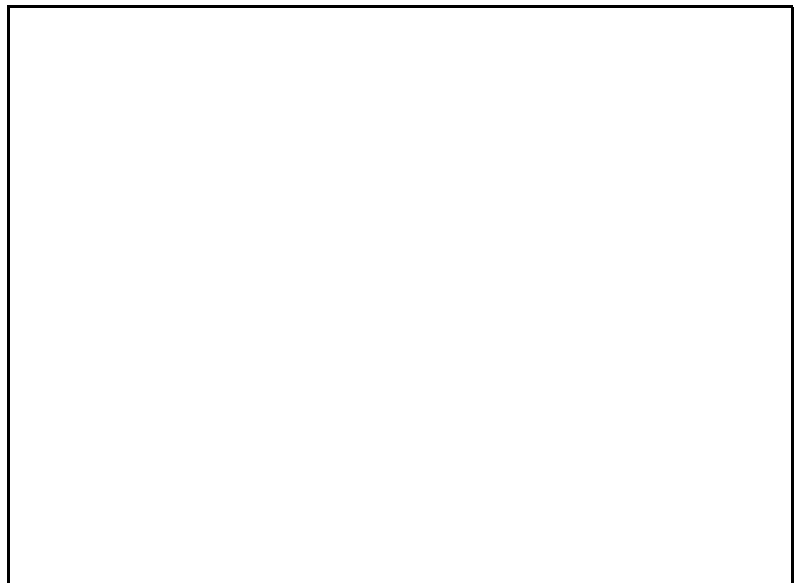
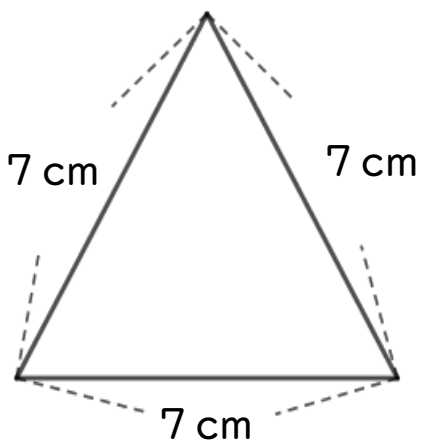



三角形と角4

● コンパスを使った
正三角形のかき方

15

めざせ70点!



名まえ _____

・ 次の二等辺三角形と正三角形をかきましょう。

(正三角形 各35点・二等辺三角形 30点)

①

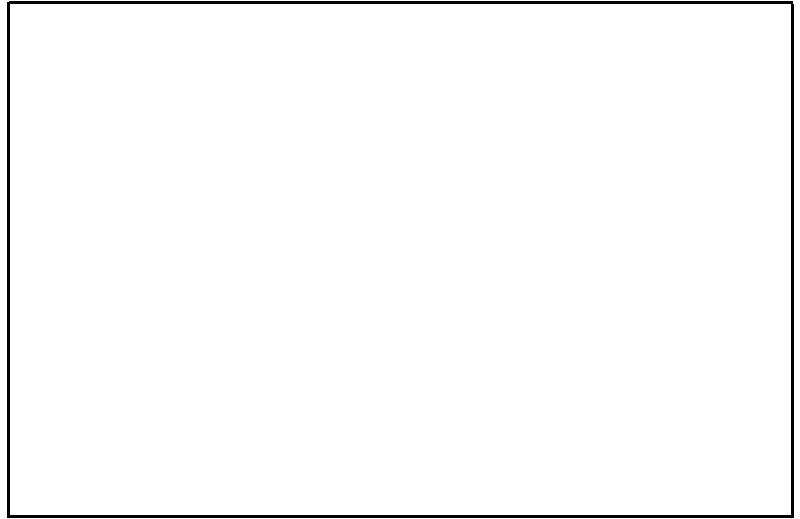
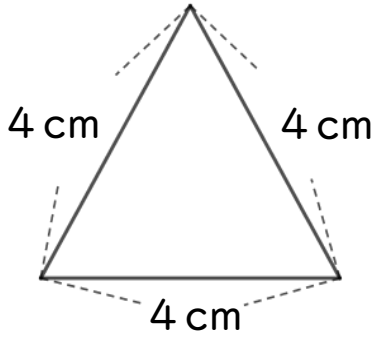

②

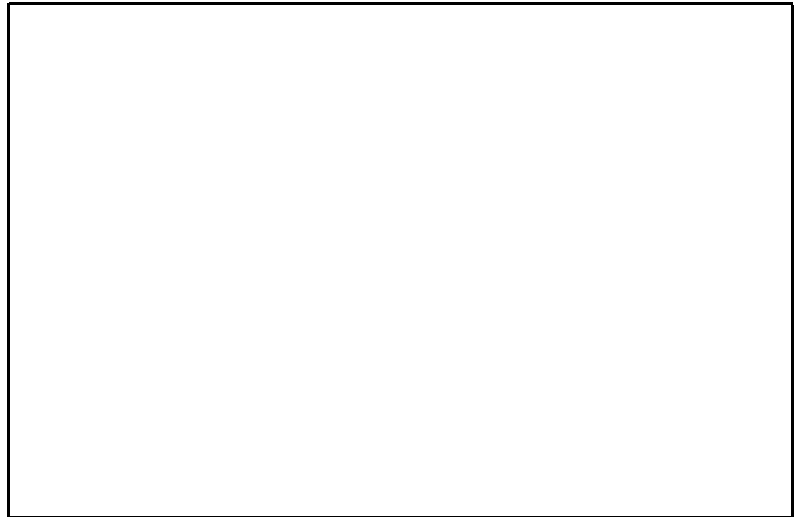
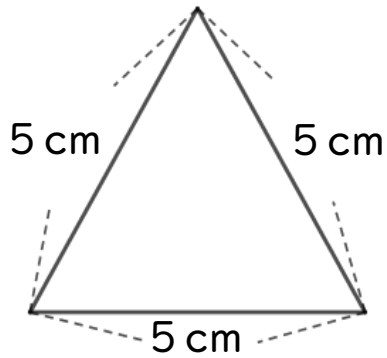

③

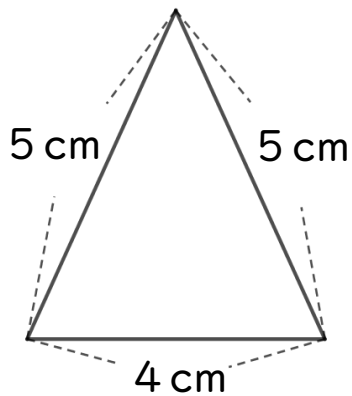



三角形と角4

● コンパスを使った
正三角形のかき方

16

めざせ70点!

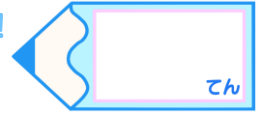

名まえ _____

・ 次の二等辺三角形と正三角形をかきましょう。

(正三角形 各35点・二等辺三角形 30点)

①

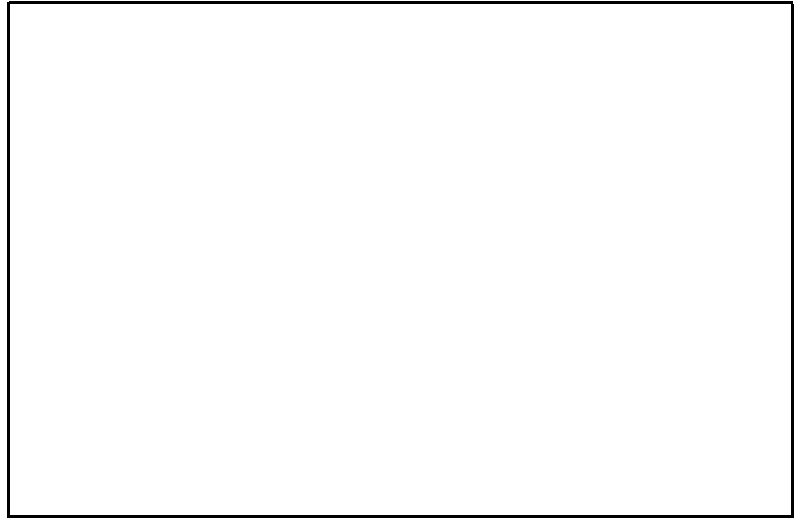
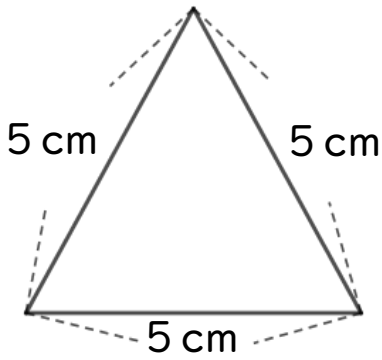

②

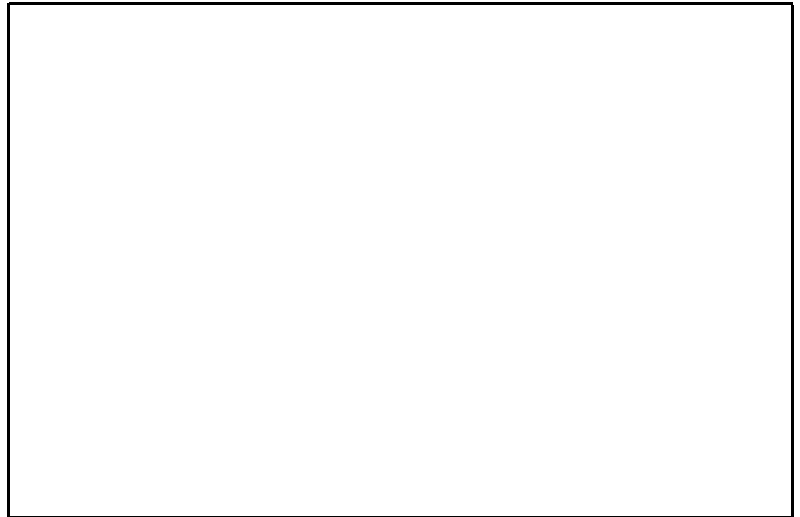
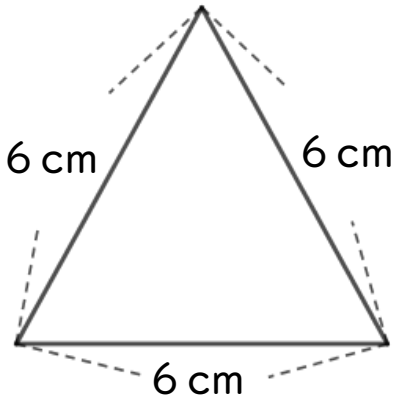

③

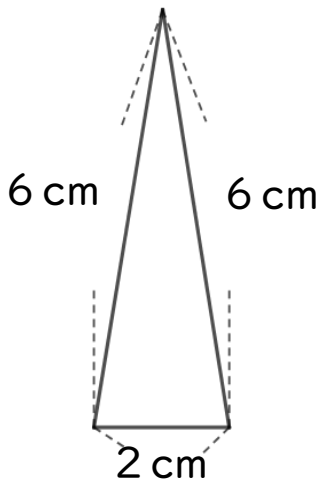



三角形と角4

● コンパスを使った
正三角形のかき方



日にち： 月 日

名まえ _____

・ 次の正三角形をかきましょう。(うすい線はしっかりなぞろう。)

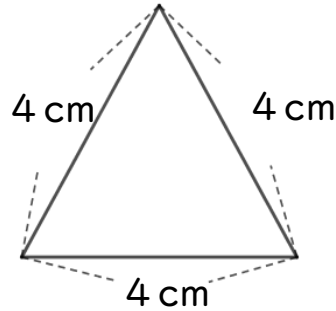

① 4 cmの辺を引く。



② コンパスで4 cmのところにしるしをつける。



はりはここに
さすよ！



③ 反対がわも4 cmのしるしと
交わるようにしるしをつける。



④ 交わったところと辺のはしを
線でむすぶ。

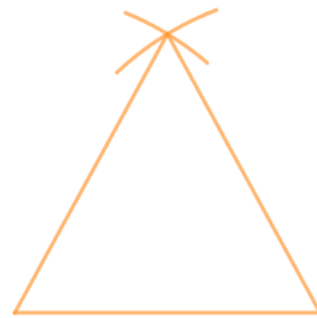

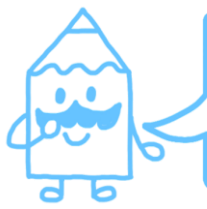

三角形と角4

● コンパスを使った
正三角形のかき方



日にち： 月 日

名まえ _____

・ 次の正三角形をかきましょう。(うすい線はしっかりなぞろう。)

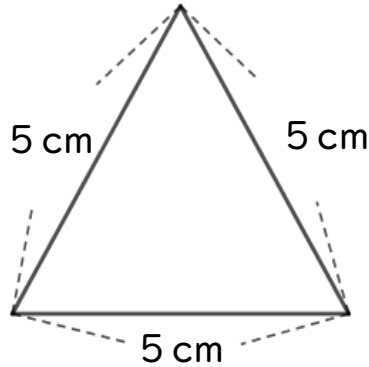

① 5 cmの辺を引く。

② コンパスで5 cmのところにしるしをつける。

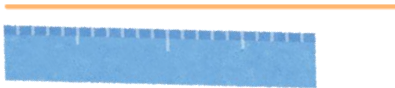
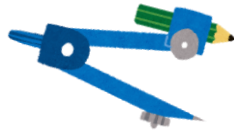

③ 反対がわも5 cmのしるしと
交わるようにしるしをつける。

④ 交わったところと辺のはしを
線でむすぶ。

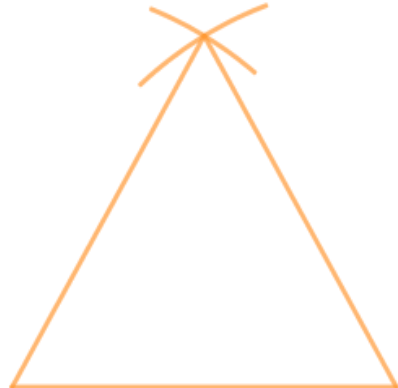

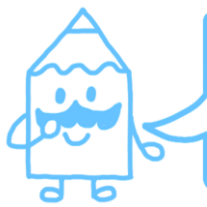

三角形と角4

● コンパスを使った
正三角形のかき方



日にち： 月 日

名まえ _____

・ 次の正三角形をかきましょう。(うすい線はしっかりなぞろう。)

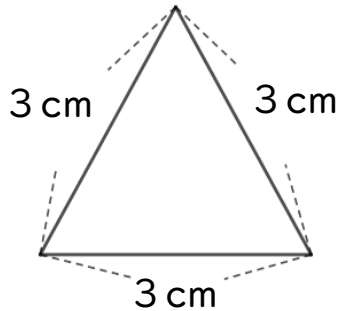

① 3 cmの辺を引く。

② コンパスで3 cmのところにしるしをつける。

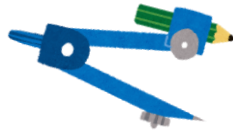

③ 反対がわも3 cmのしるしと
交わるようにしるしをつける。

④ 交わったところと辺のはしを
線でむすぶ。

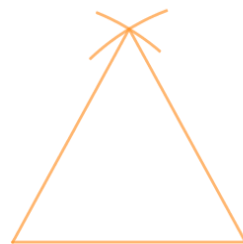
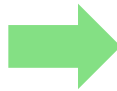

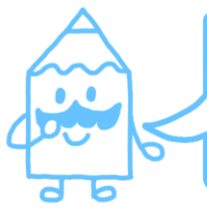

三角形と角4

● コンパスを使った
正三角形のかき方



日にち： 月 日

名まえ _____

・ 次の正三角形をかきましょう。(うすい線はしっかりなぞろう。)

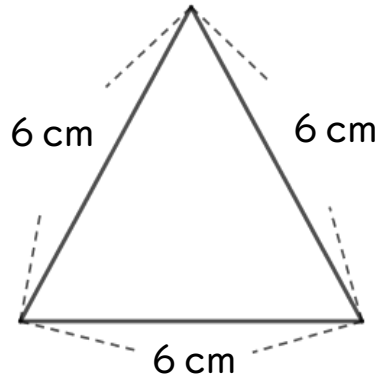

① 6 cmの辺を引く。

② コンパスで6 cmのところにしるしをつける。

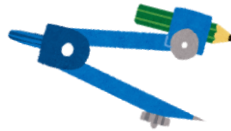

③ 反対がわも6 cmのしるしと交わるようにしるしをつける。

④ 交わったところと辺のはしを線でむすぶ。

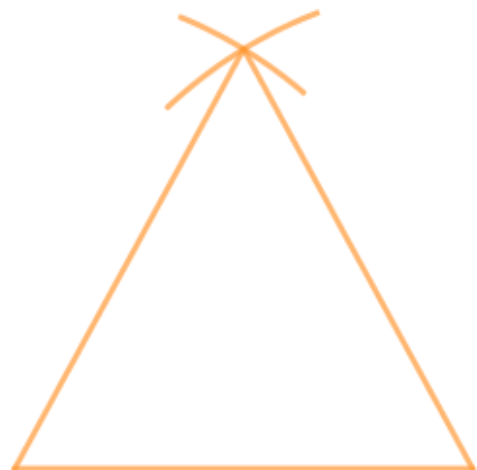



三角形と角4

● コンパスを使った
正三角形のかき方



日にち： 月 日

名まえ _____

・ 次の二等辺三角形をかきましょう。(うすい線はしっかりなぞろう。)

①

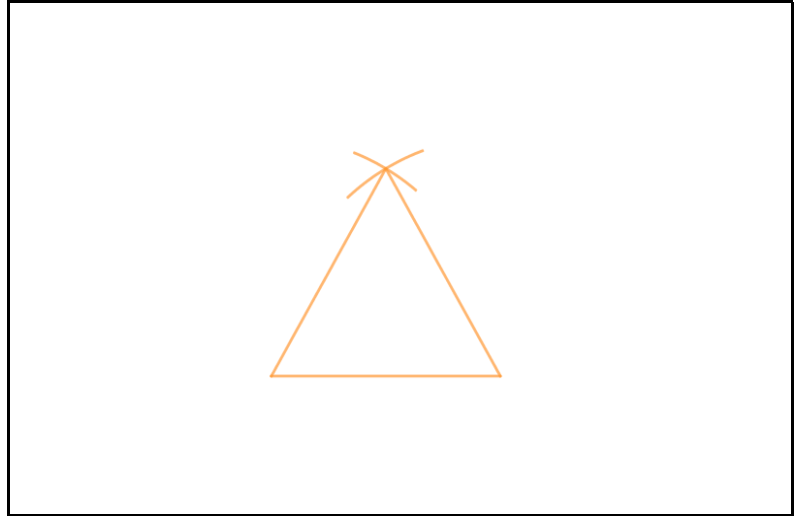
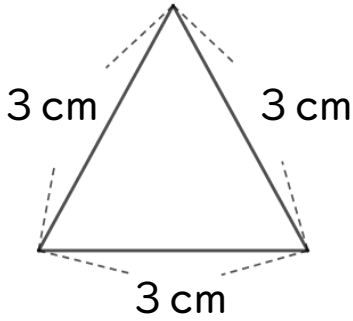

②

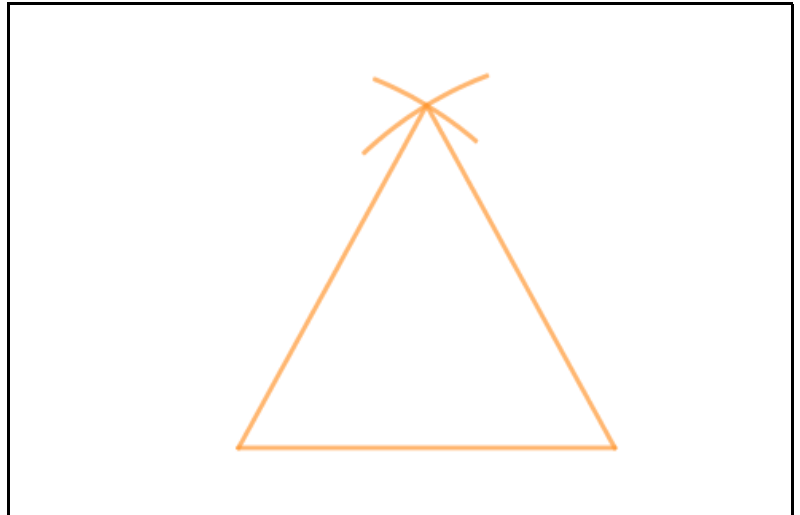
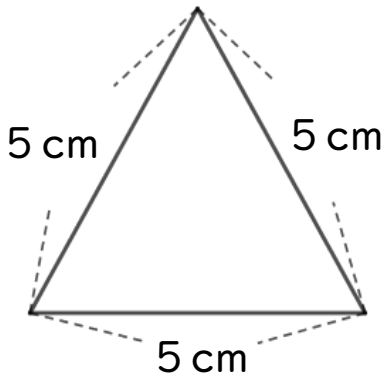

③

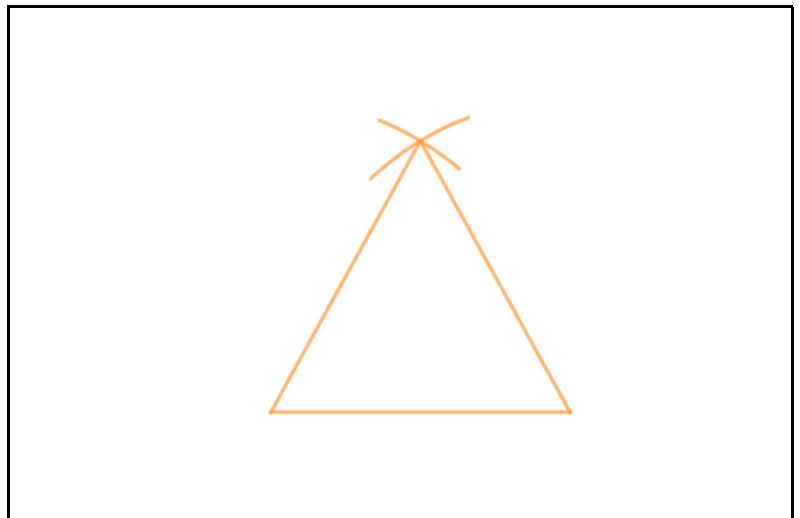
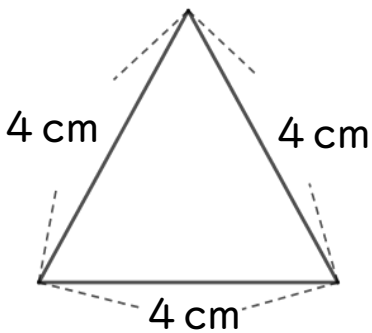



三角形と角4

● コンパスを使った
正三角形のかき方



日にち： 月 日

名まえ _____

・ 次の二等辺三角形をかきましょう。(うすい線はしっかりなぞろう。)

①

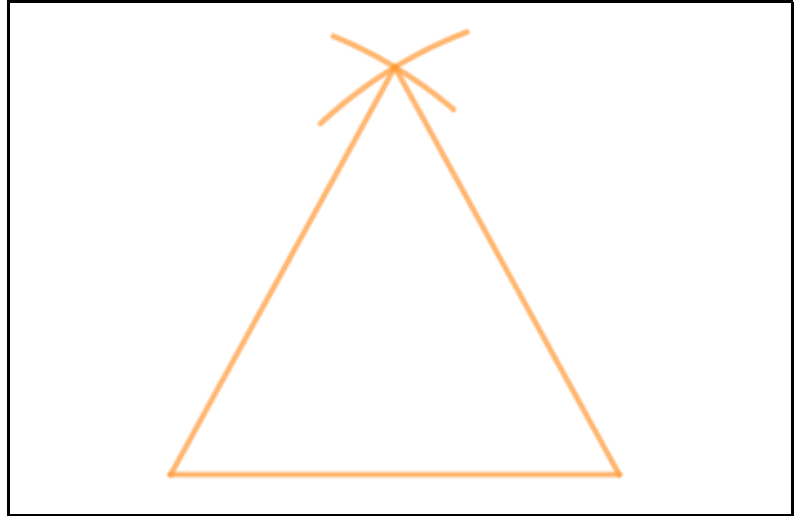
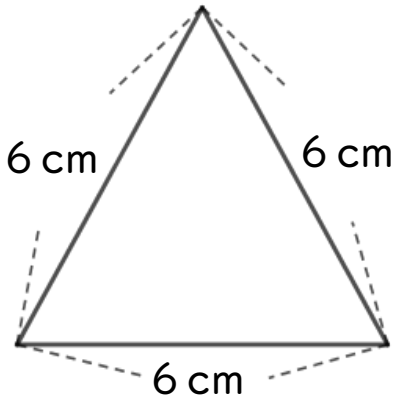

②

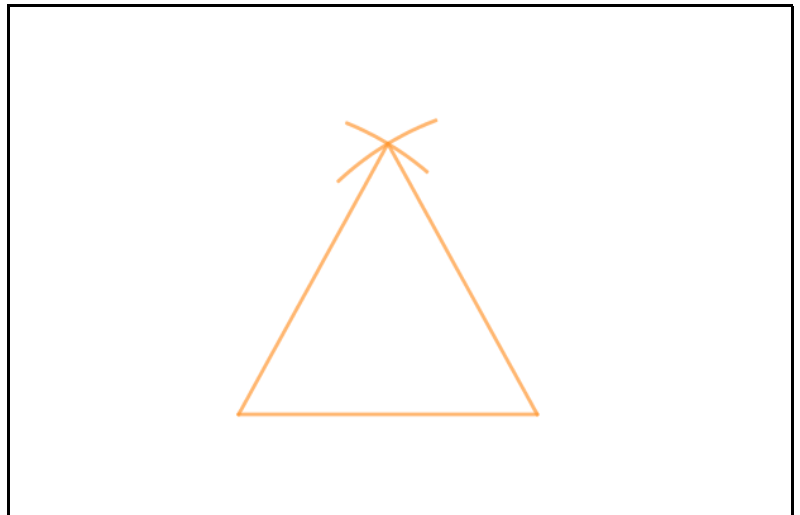
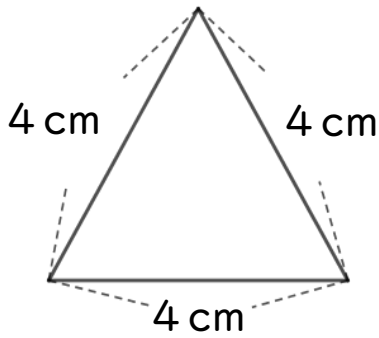

③

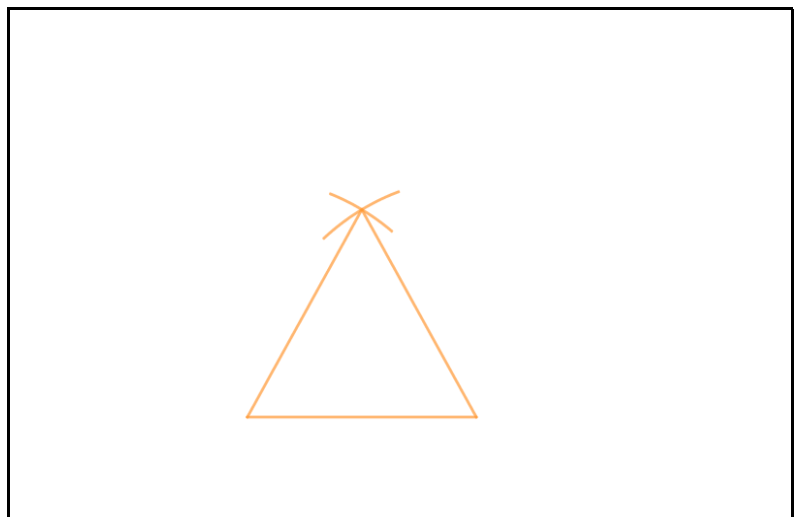
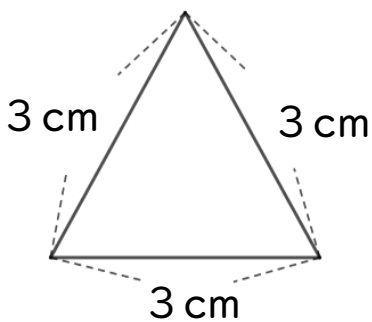



三角形と角4

● コンパスを使った
正三角形のかき方



日にち： 月 日

名まえ _____

・ 次の二等辺三角形をかきましょう。(うすい線はしっかりなぞろう。)

①

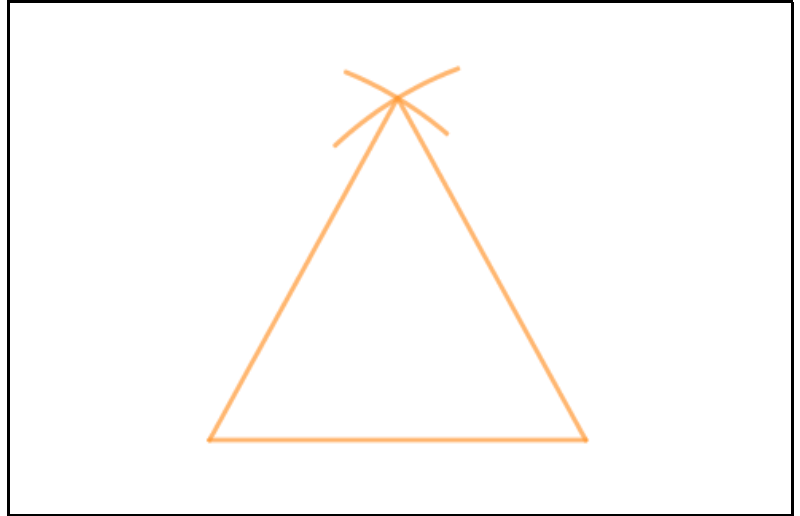
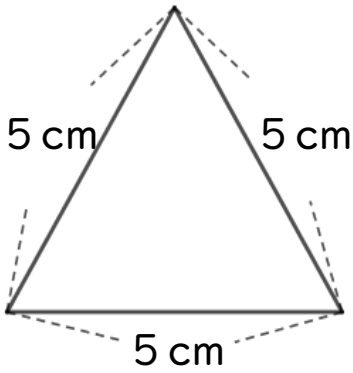

②

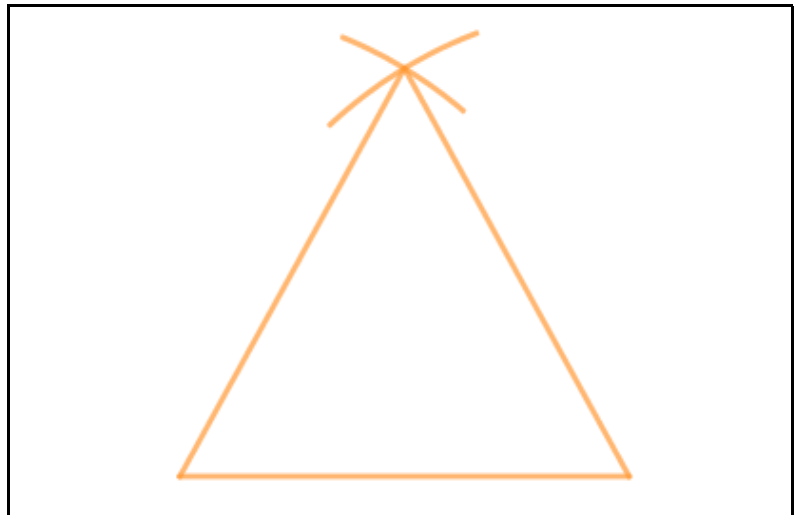
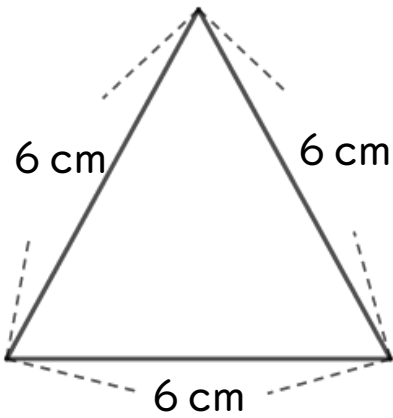

③

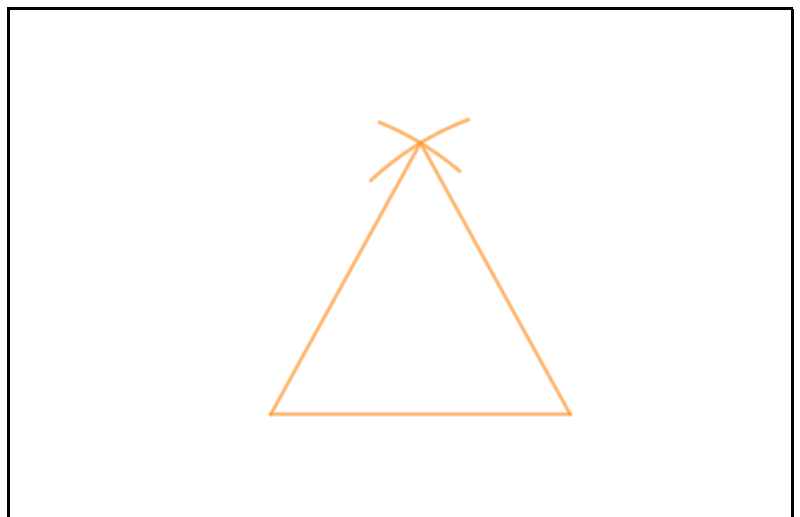
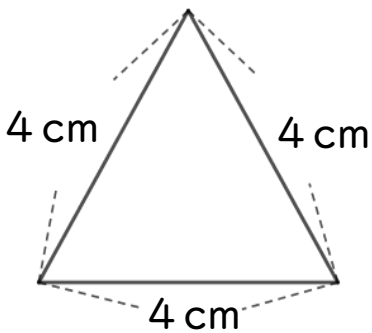



三角形と角4

● コンパスを使った
正三角形のかき方



日にち： 月 日

名まえ _____

・ 次の二等辺三角形をかきましょう。

①

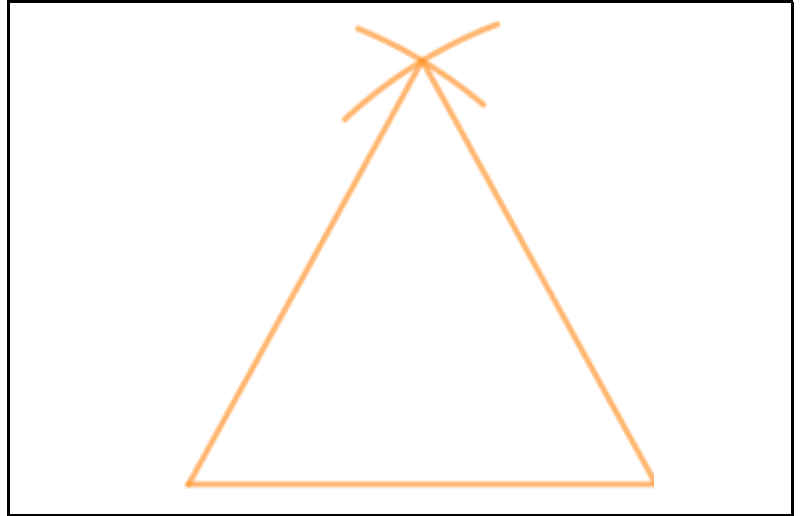
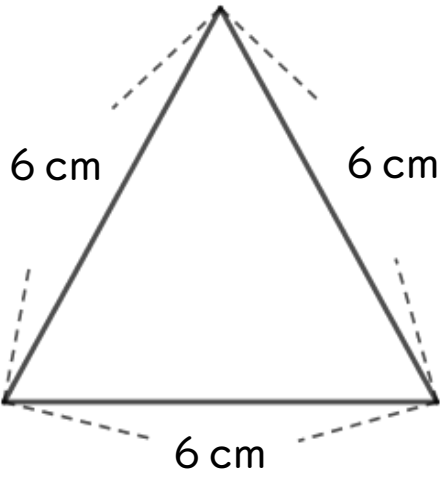

②

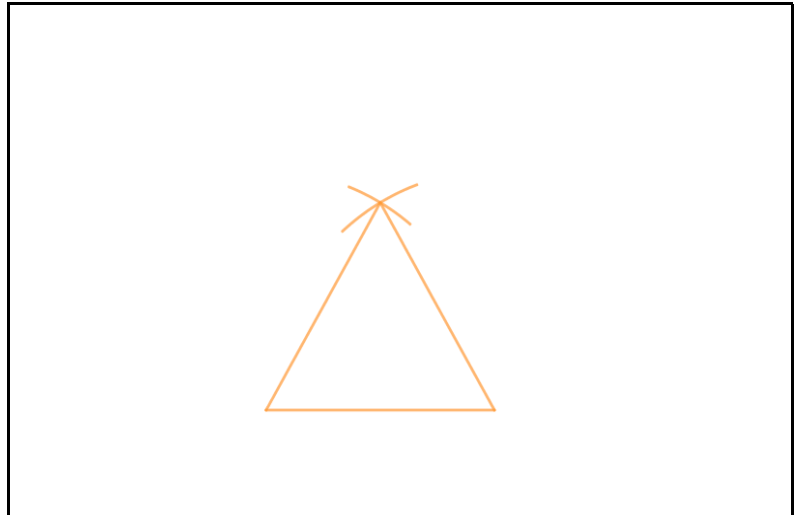
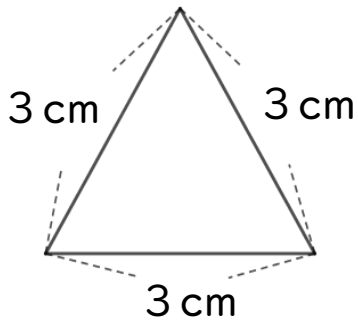

③

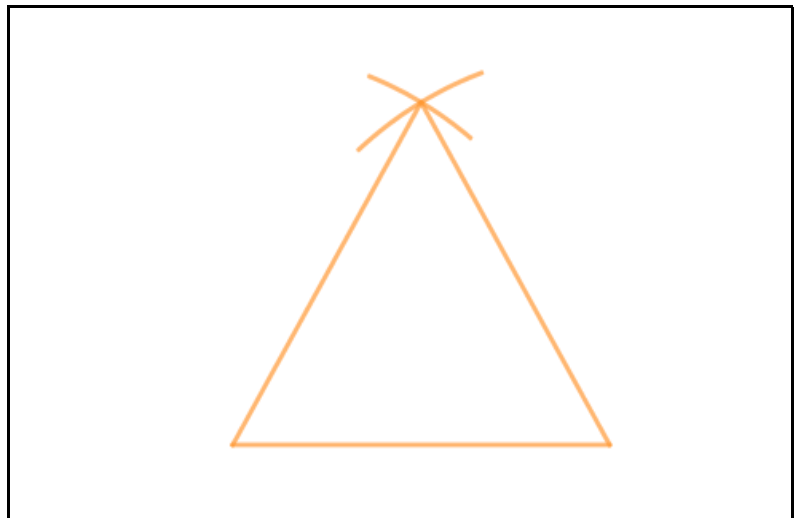
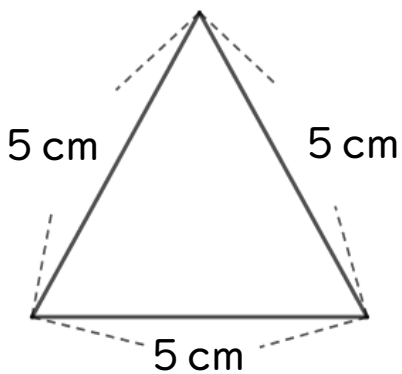



三角形と角4

● コンパスを使った
正三角形のかき方



日にち： 月 日

名まえ _____

・ 次の二等辺三角形をかきましょう。

①

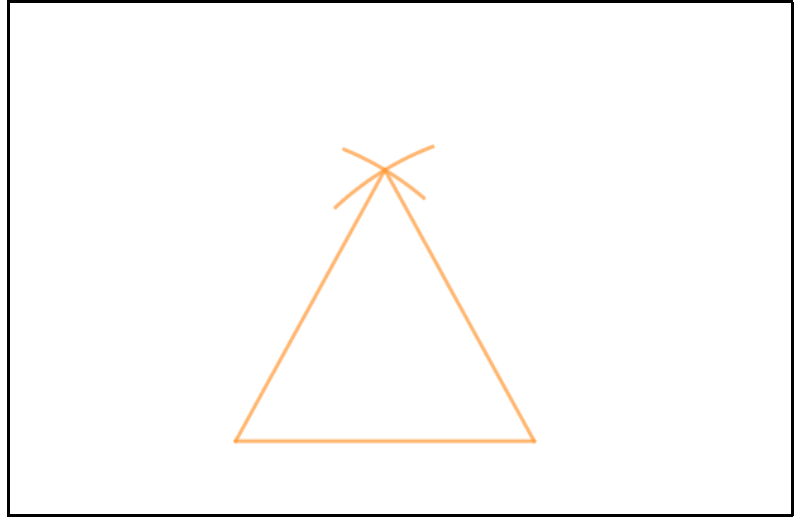
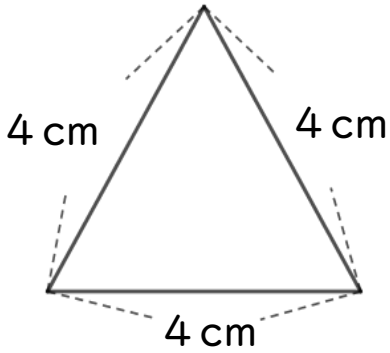

②

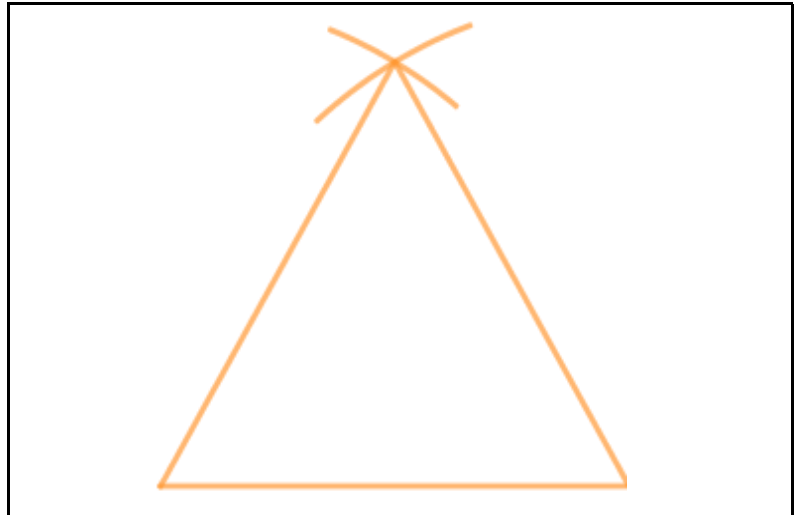
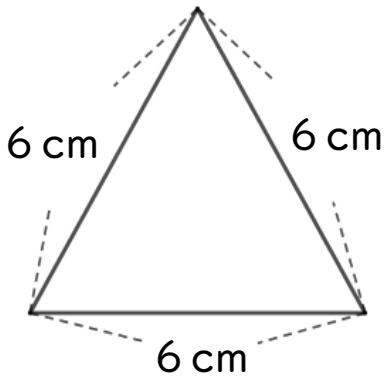

③

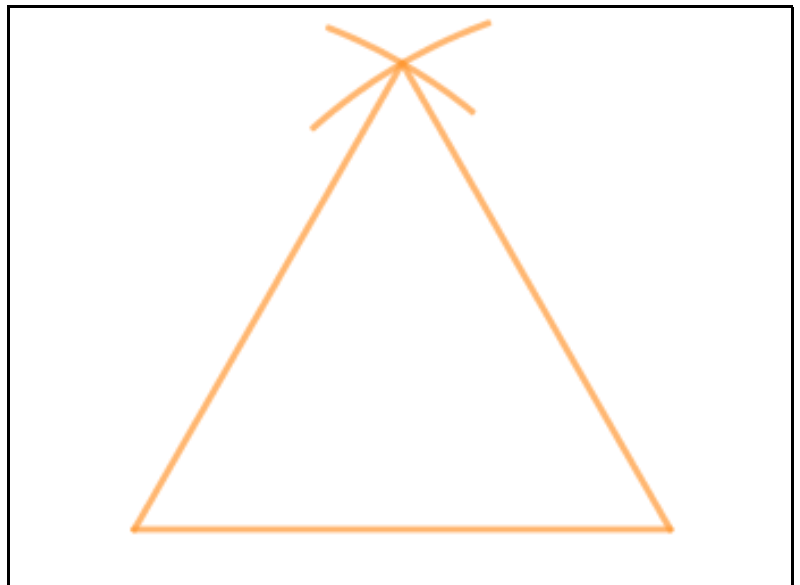
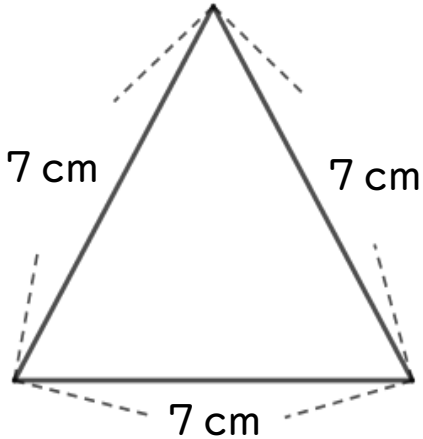



三角形と角4

● コンパスを使った
正三角形のかき方



日にち： 月 日

名まえ _____

・ 次の三角形をかきましょう。

①

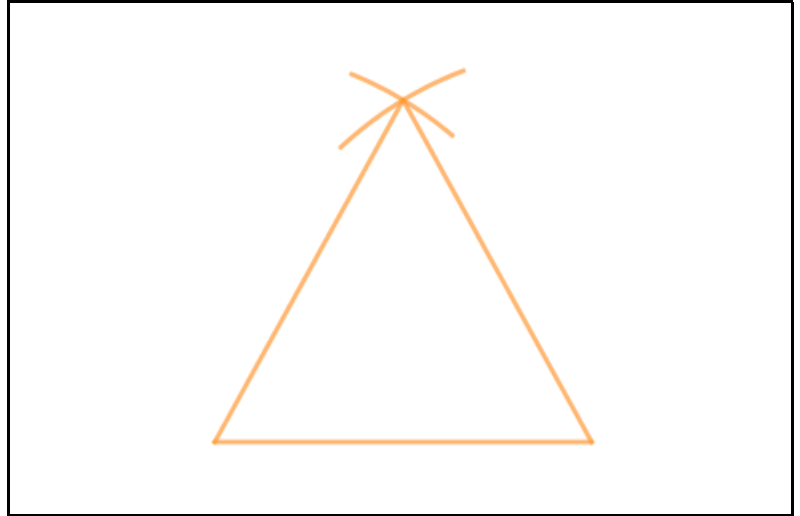
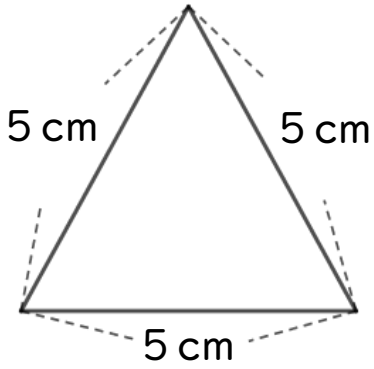

②

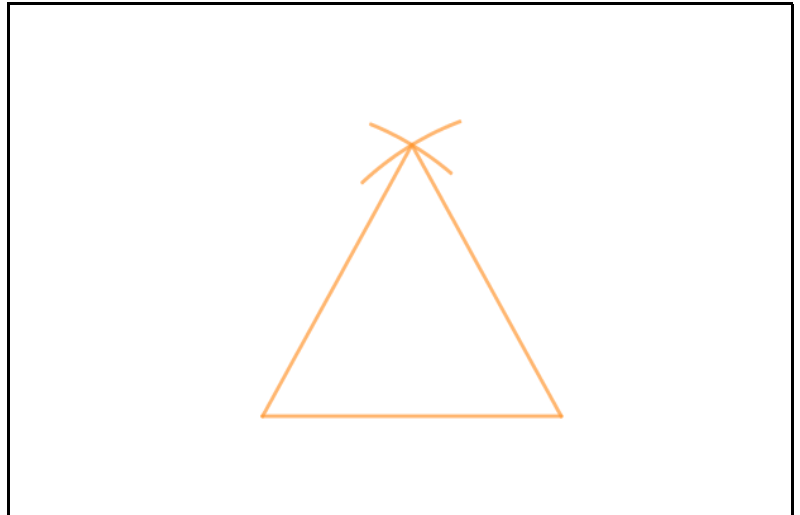
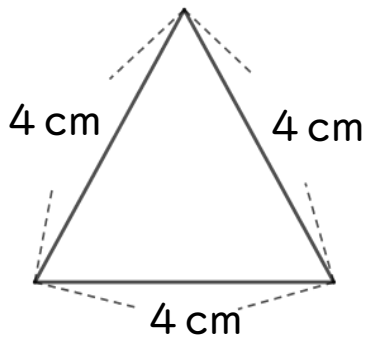

③

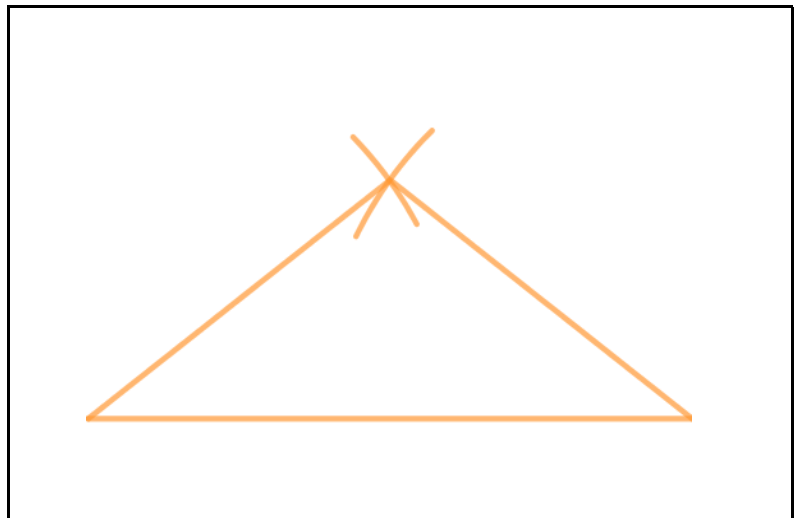
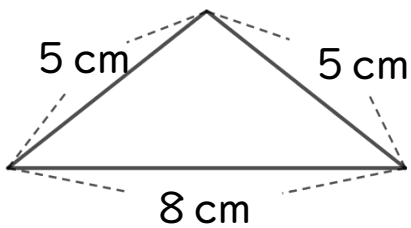



三角形と角4

● コンパスを使った
正三角形のかき方



日にち： 月 日

名まえ _____

・ 次の三角形をかきましょう。

①

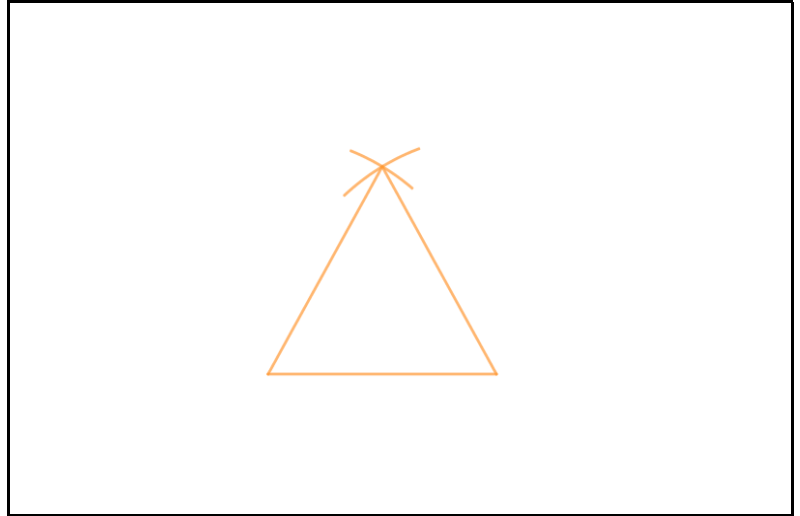
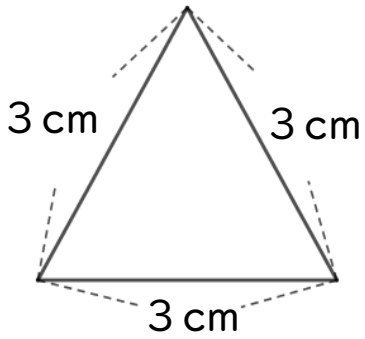

②

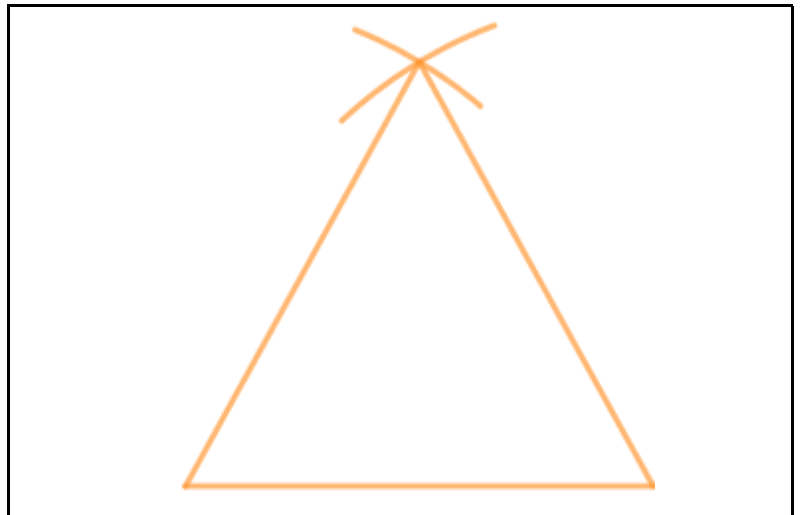
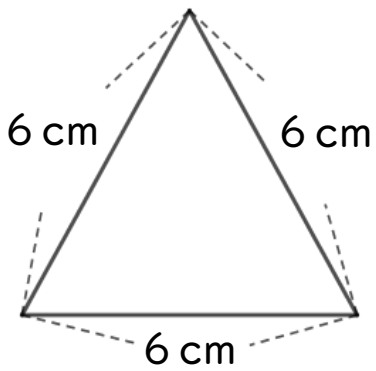

③

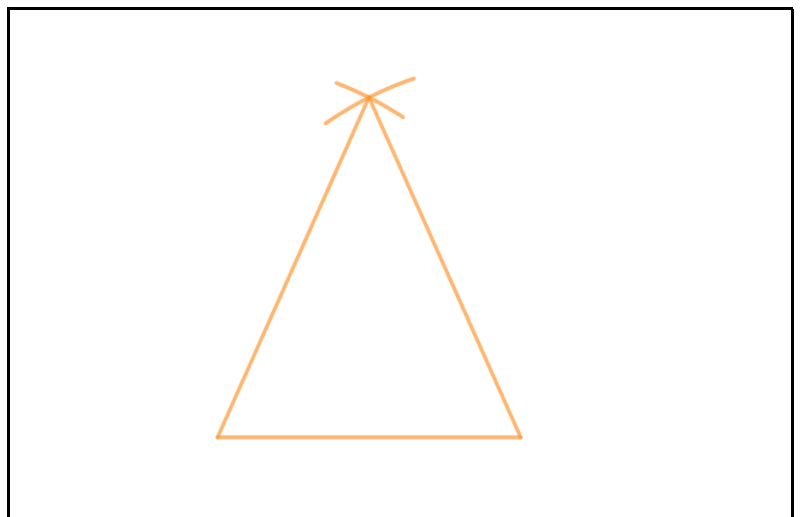
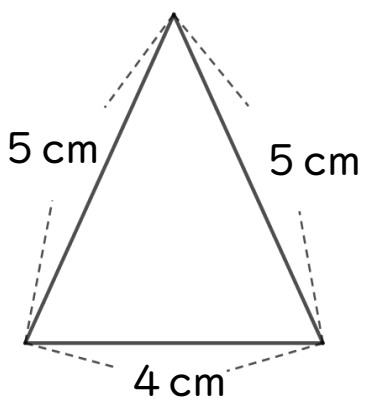



三角形と角4

● コンパスを使った
正三角形のかき方

12

日にち： 月 日

名まえ _____

・ 次の三角形をかきましょう。

①

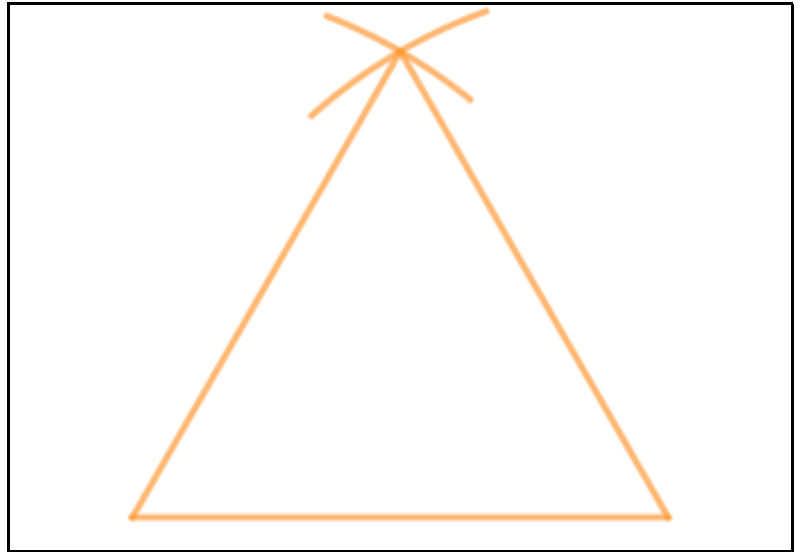
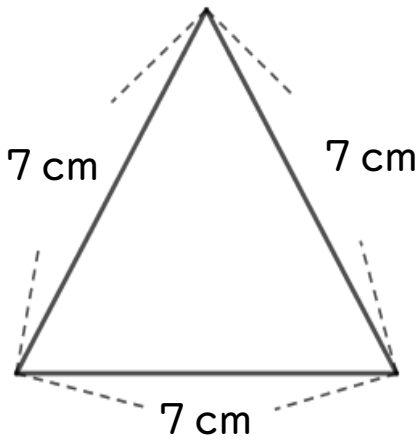

②

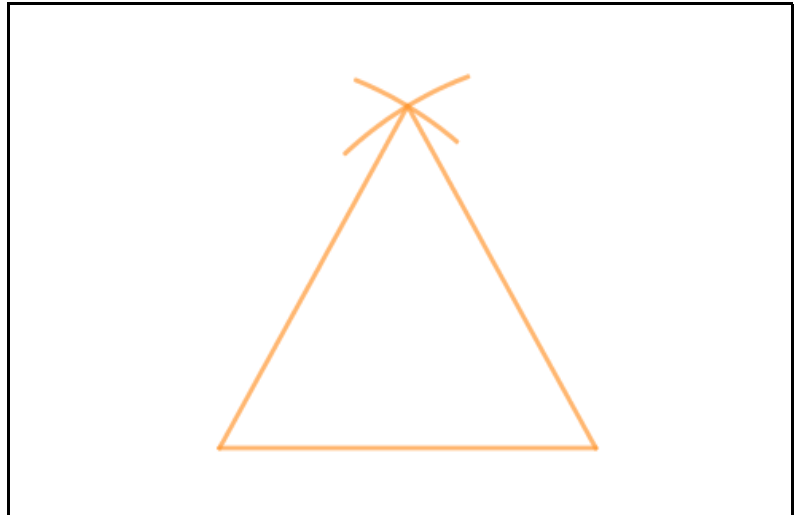
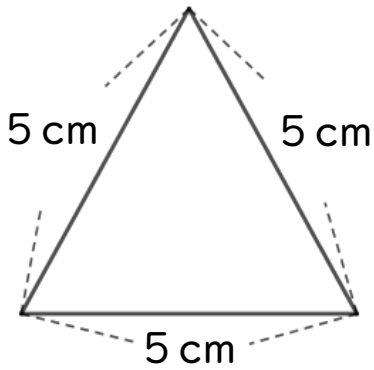

③

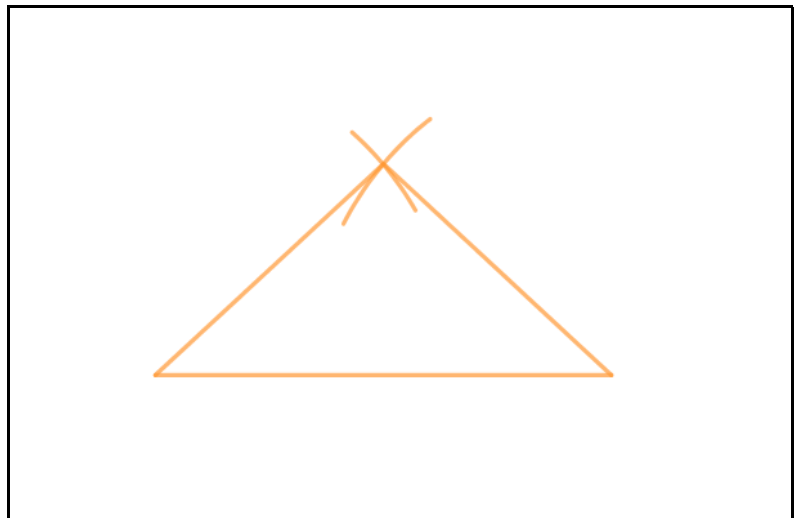
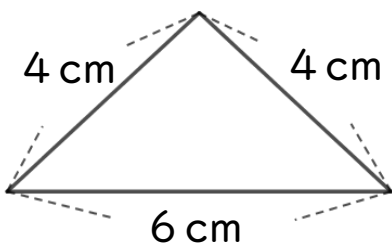



三角形と角4

● コンパスを使った
正三角形のかき方

13

日にち： 月 日

名まえ _____

・ 次の三角形をかきましょう。

①

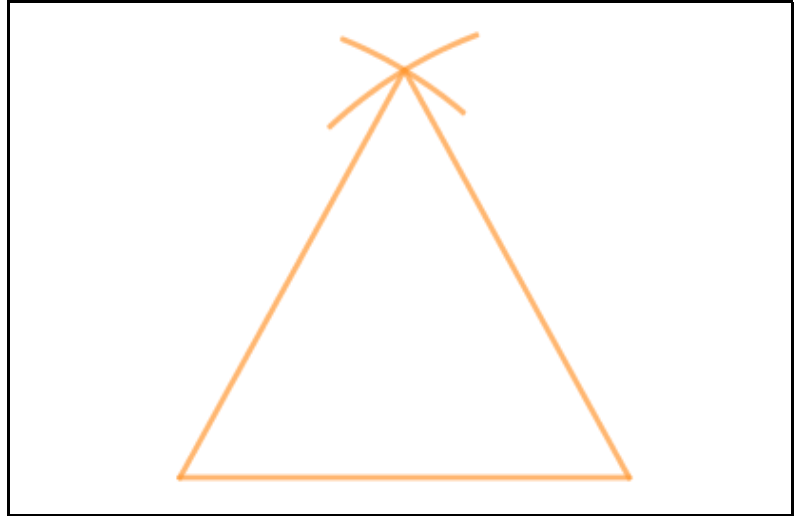
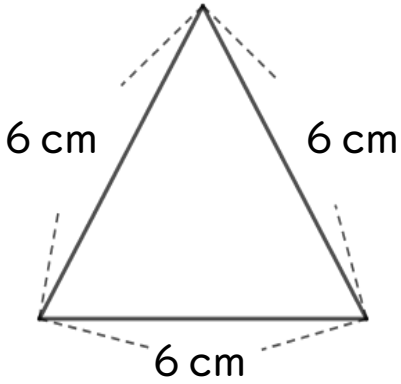

②

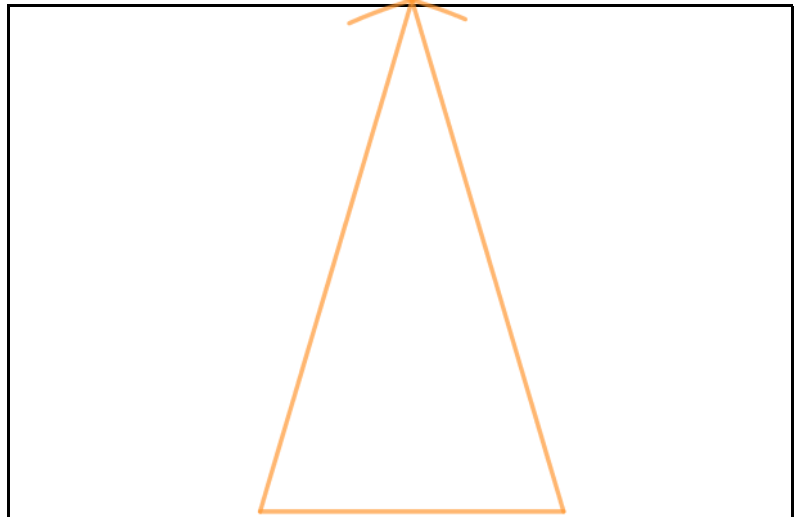
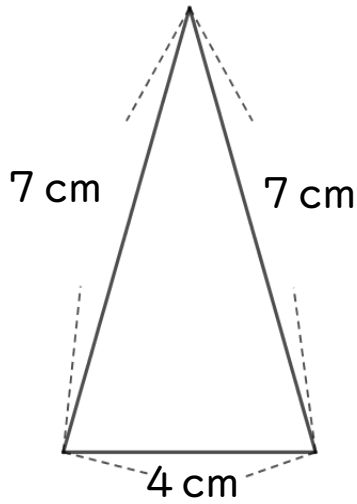

③

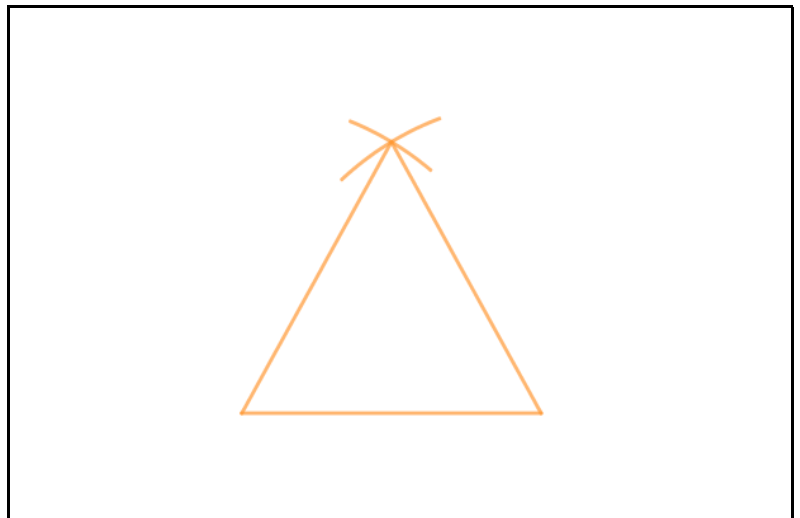
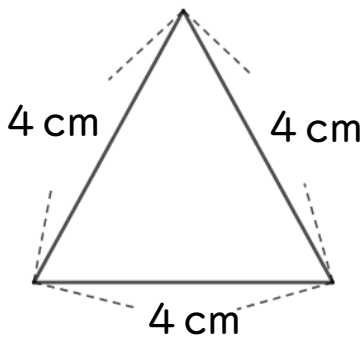



三角形と角4

● コンパスを使った
正三角形のかき方

14

日にち： 月 日

名まえ _____

・ 次の三角形をかきましょう。

①

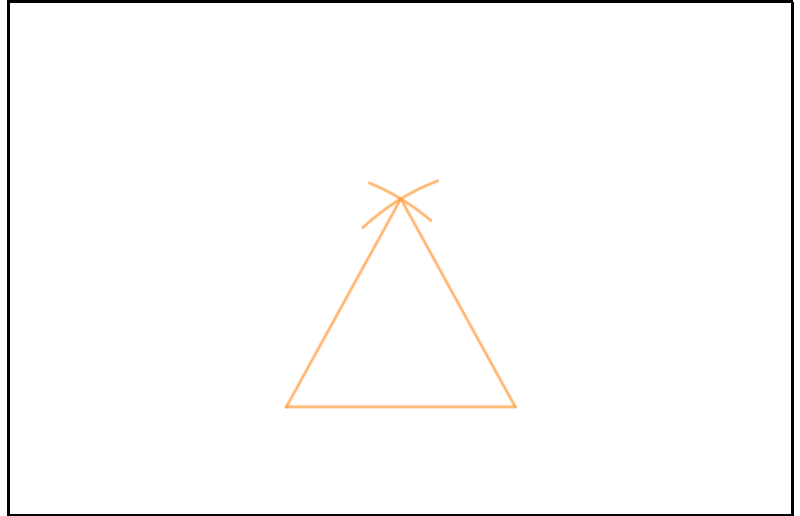
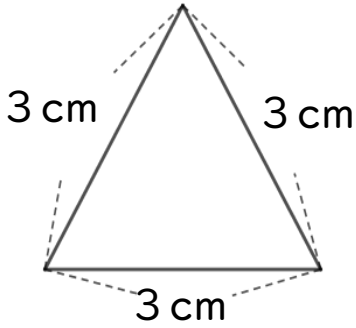

②

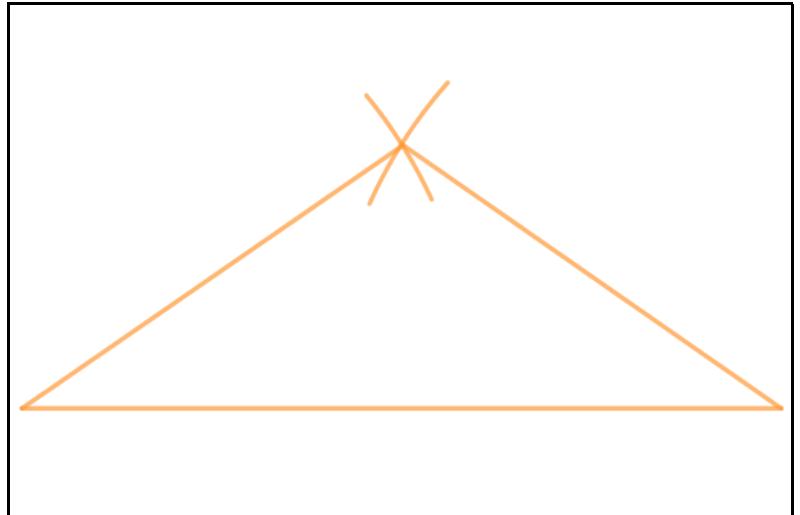
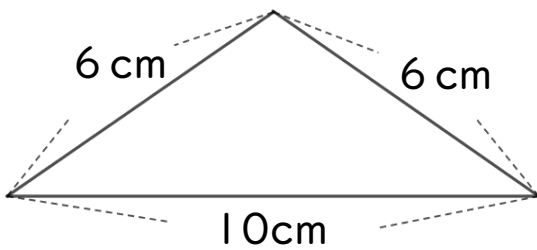

③

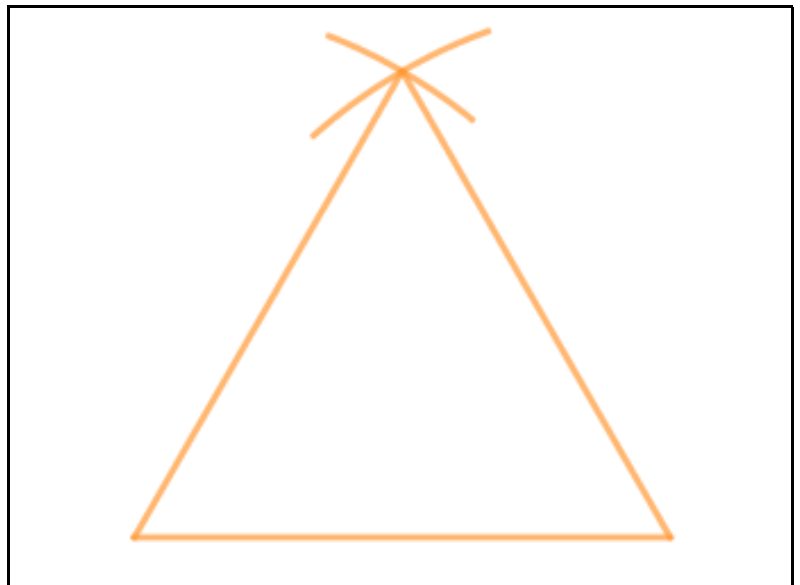
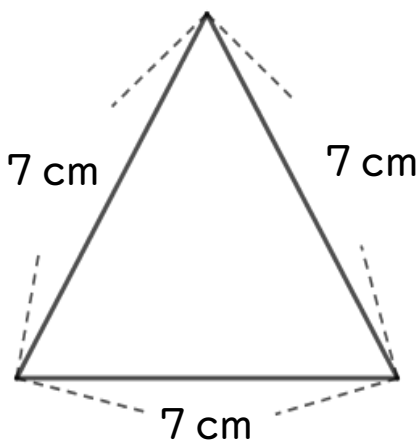



三角形と角4

コンパスを使った
正三角形のかき方

15

めざせ70点!



名まえ _____

・次の二等辺三角形と正三角形をかきましょう。

(正三角形 各35点・二等辺三角形 30点)

①

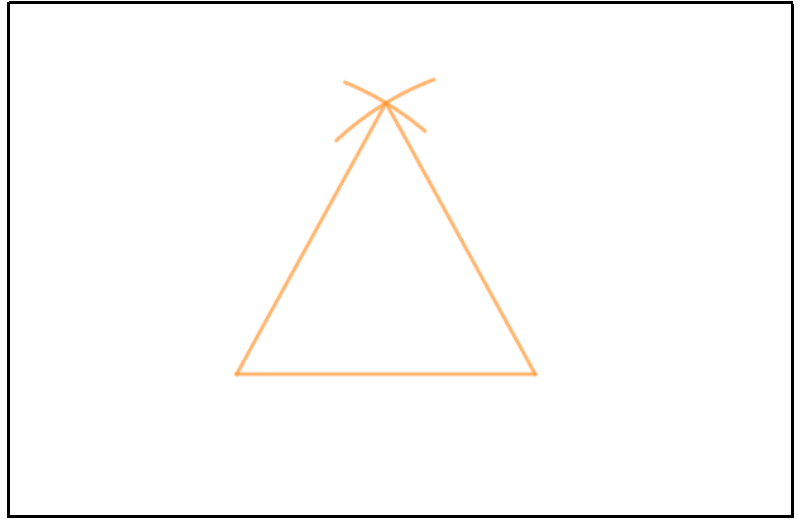
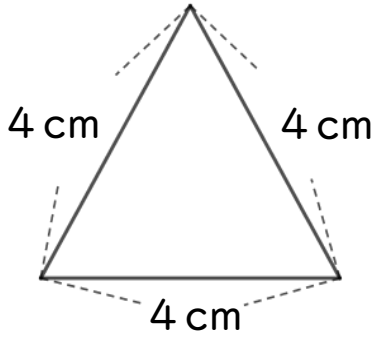

②

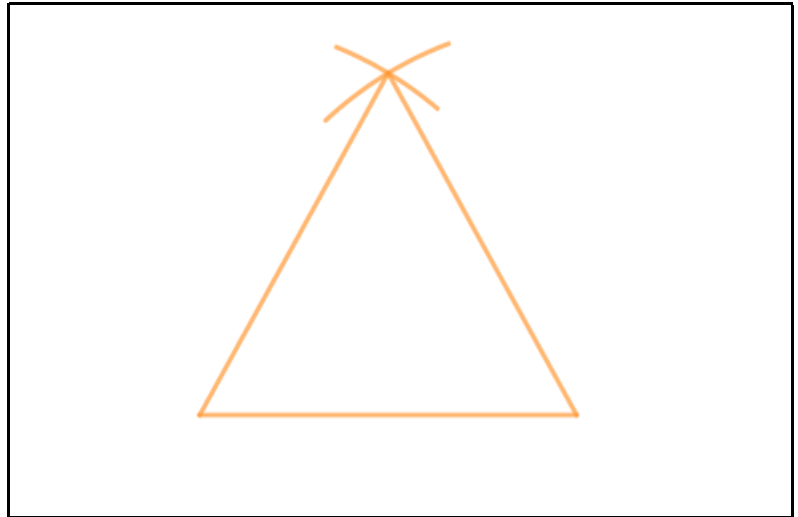
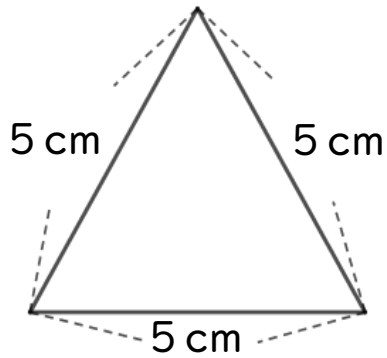

③

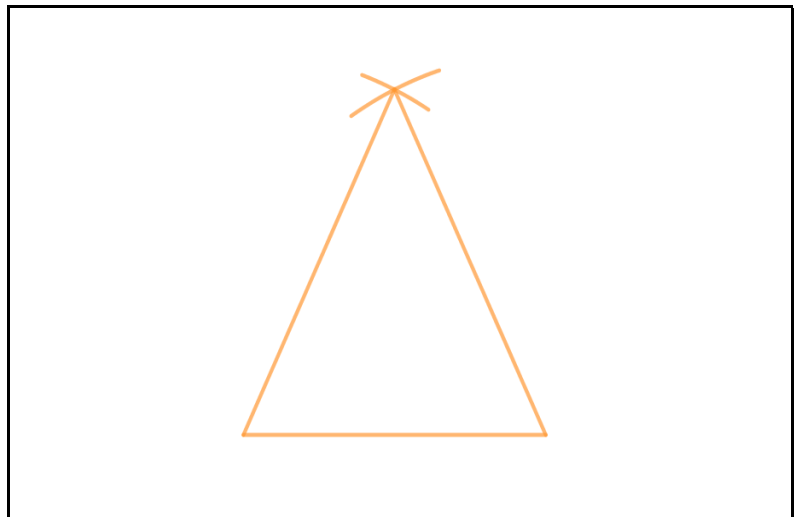
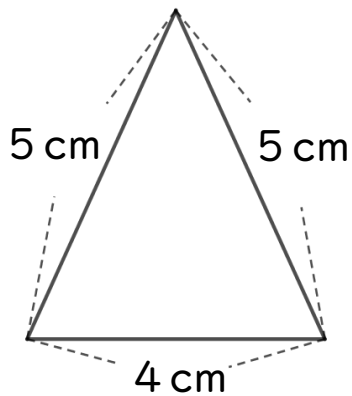



三角形と角4

● コンパスを使った
正三角形のかき方

16

めざせ70点!



名まえ _____

・ 次の二等辺三角形と正三角形をかきましょう。

(正三角形 各35点・二等辺三角形 30点)

①

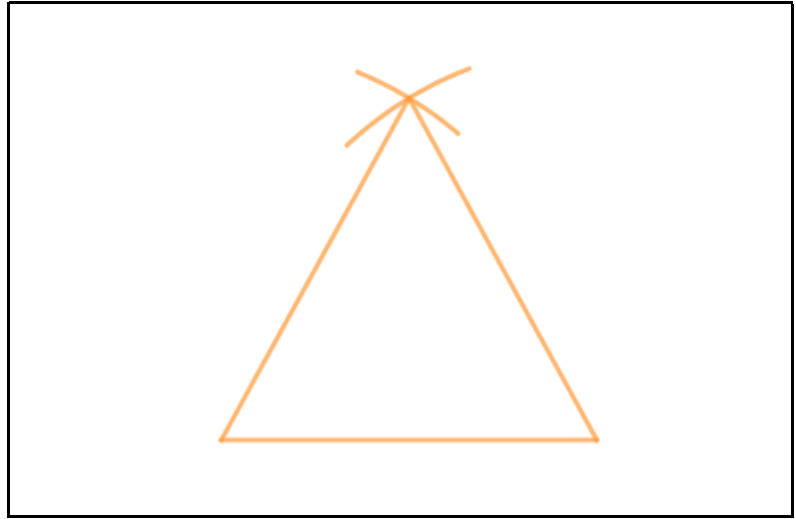
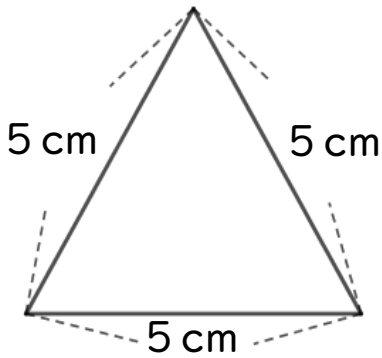

②

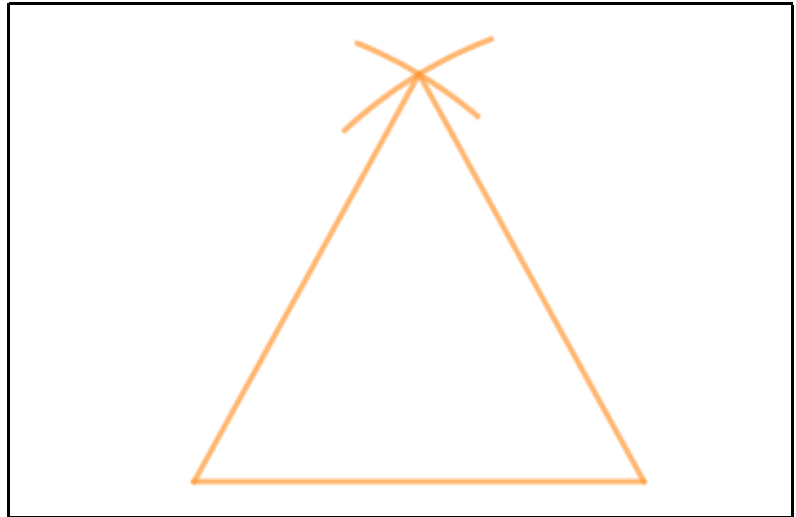
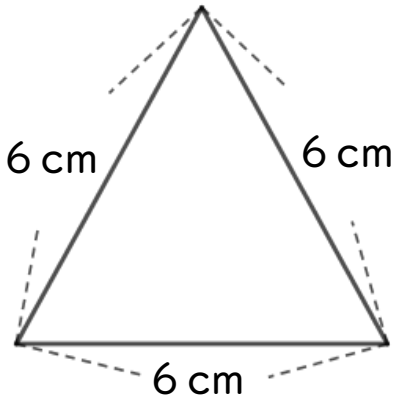

③

