



三角形と角4

● コンパスを使った
正三角形のかき方



日にち： 月 日

名まえ _____

・ 次の正三角形をかきましょう。(うすい線はなぞりましょう。)

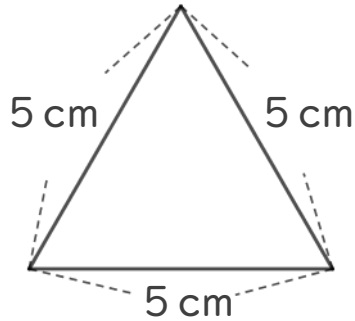

使うもの

- ・ 三角じょうぎまたは じょうぎ
- ・ コンパス

① 5 cmの辺をかく。



② コンパスで5 cmのところにしるしをつける。

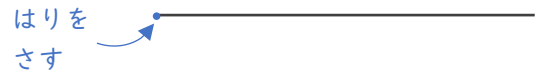

③ 反対がわも 5 cmのしるしと交わるようにしるしをつける。



④ 交わったところと辺のはしを線でむすぶ。

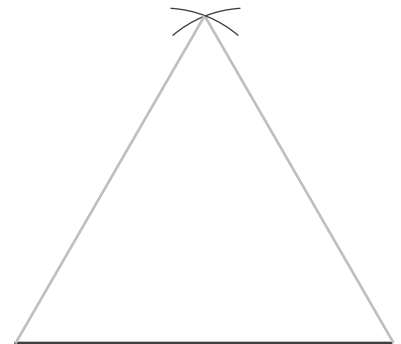



三角形と角4

● コンパスを使った
正三角形のかき方



日にち： 月 日

名まえ _____

・ 次の正三角形をかきましょう。(うすい線はなぞりましょう。)

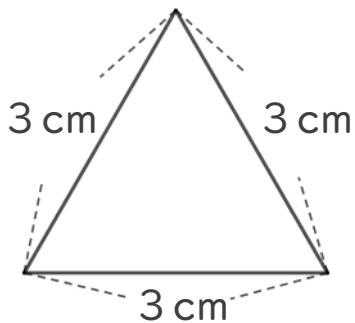

使うもの

- ・ 三角じょうぎまたは じょうぎ
- ・ コンパス

① 3cmの辺をかく。



② コンパスで3cmのところにしるしをつける。



③ 反対がわも3cmのしるしと交わるようにしるしをつける。

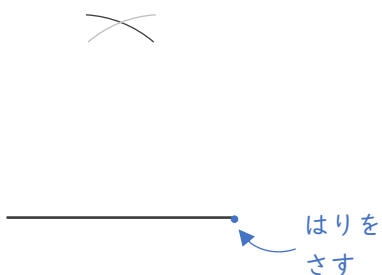

④ 交わったところと辺のはしを線でむすぶ。

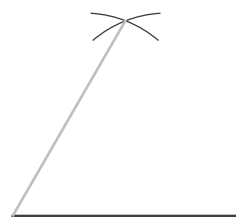



三角形と角4

● コンパスを使った
正三角形のかき方



日にち： 月 日

名まえ _____

・ 次の正三角形をかきましょう。(うすい線はなぞりましょう。)

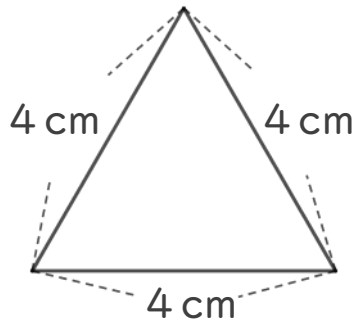

使うもの

- ・ 三角じょうぎ または じょうぎ
- ・ コンパス

① 4 cmの辺をかく。



② コンパスで4 cmのところにしるしをつける。



③ 反対がわも4 cmのしるしと交わるようにしるしをつける。



④ 交わったところと辺のはしを線でむすぶ。

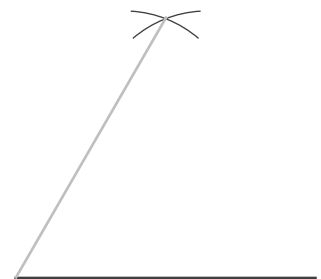
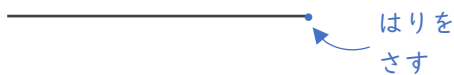



三角形と角4

● コンパスを使った
正三角形のかき方



日にち： 月 日

名まえ _____

・ 次の正三角形をかきましょう。(うすい線はなぞりましょう。)

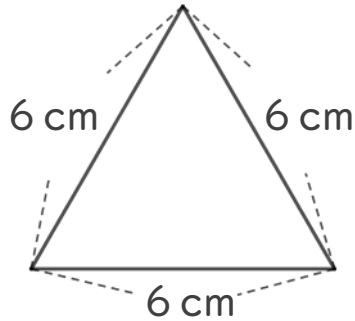

使うもの

- ・ 三角じょうぎまたは じょうぎ
- ・ コンパス

① 6 cmの辺をかく。

② コンパスで6 cmのところにしるしをつける。



③ 反対がわも6 cmのしるしと交わるようにしるしをつける。

④ 交わったところと辺のはしを線でむすぶ。





三角形と角4

● コンパスを使った
正三角形のかき方



日にち： 月 日

名まえ _____

・ 次の正三角形をかきましょう。(うすい線はなぞりましょう。)

①

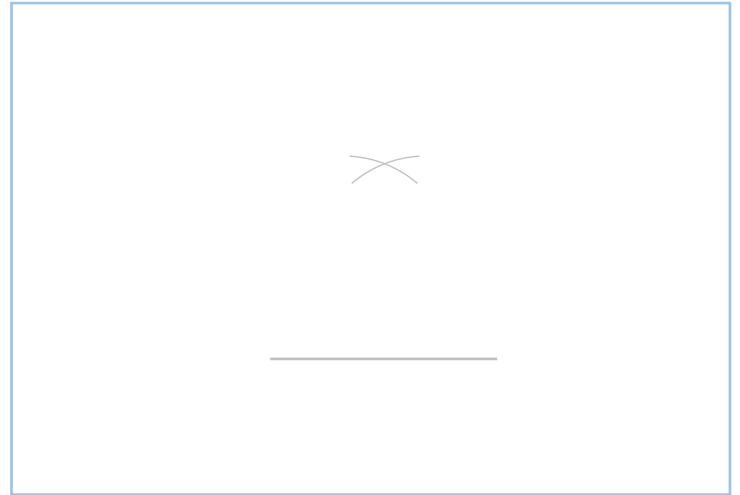
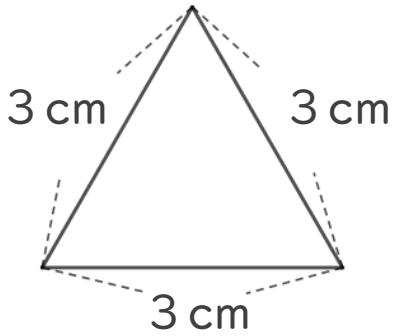

②

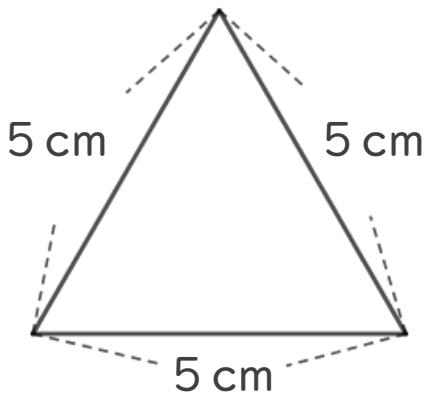

③

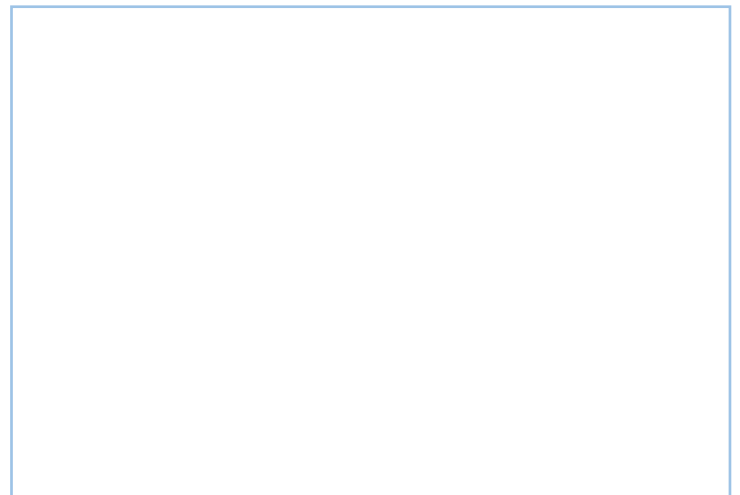
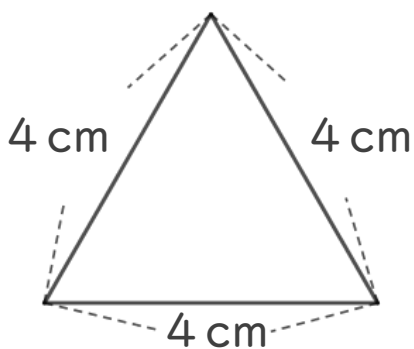



三角形と角4

● コンパスを使った
正三角形のかき方



日にち： 月 日

名まえ _____

・ 次の正三角形をかきましょう。(うすい線はなぞりましょう。)

①

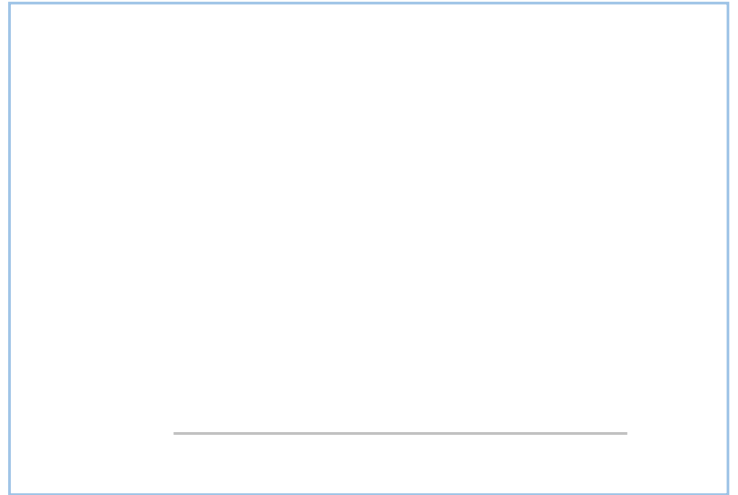
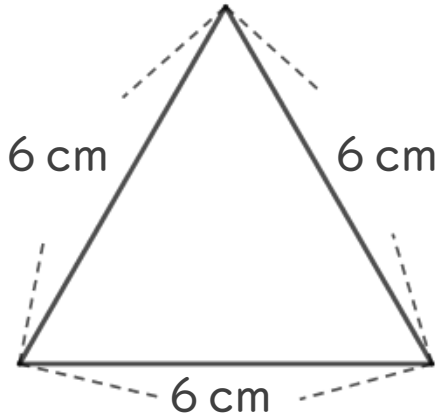

②

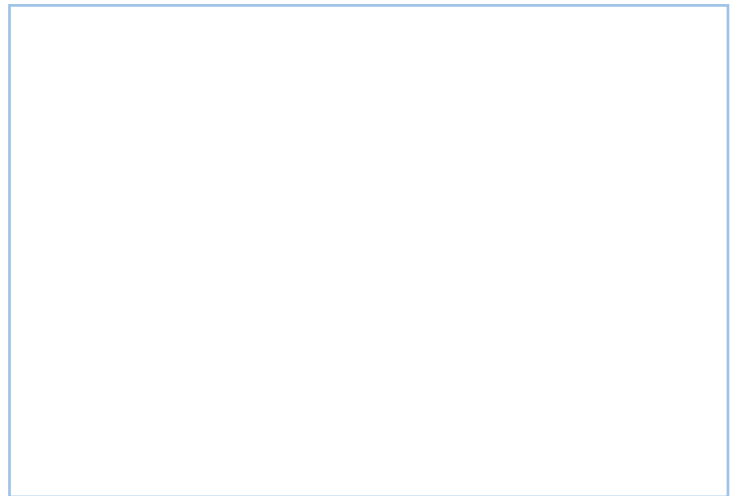
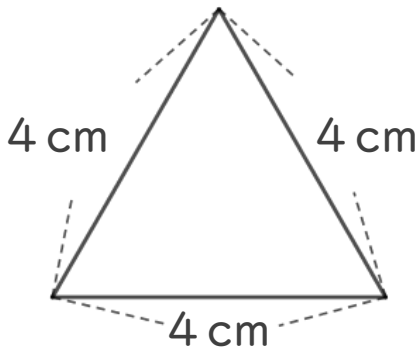

③

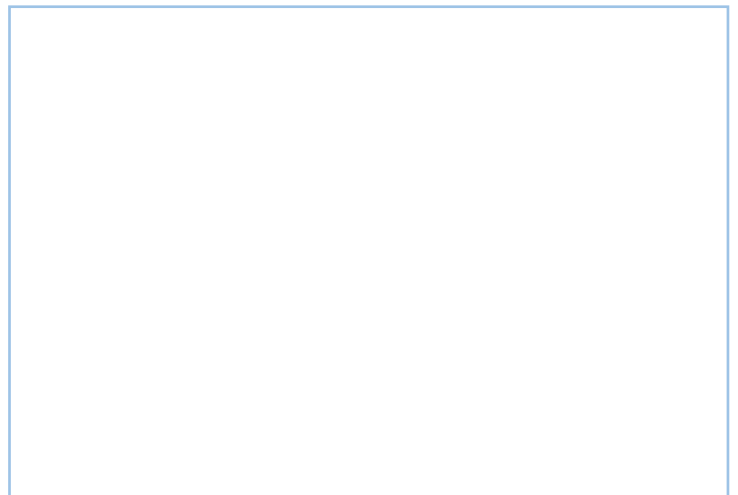
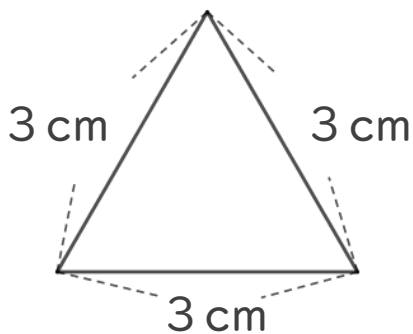



三角形と角4

● コンパスを使った
正三角形のかき方



日にち： 月 日

名まえ _____

・ 次の正三角形をかきましょう。

①

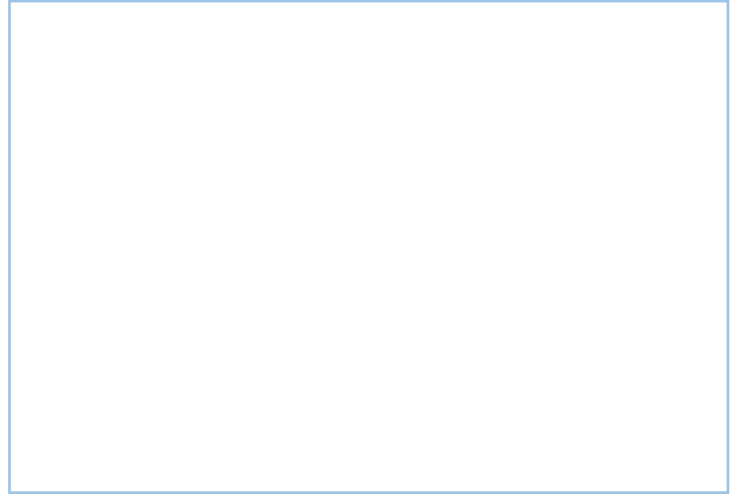
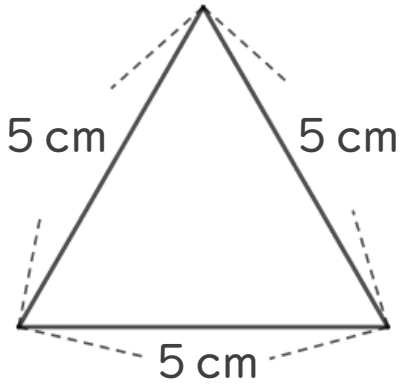

②

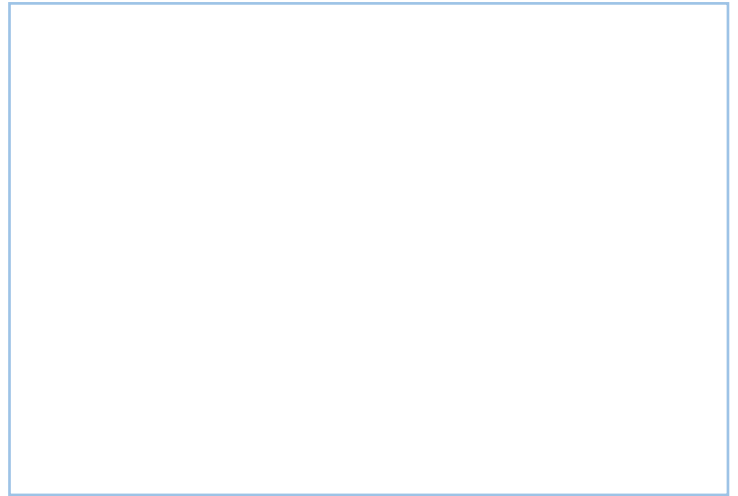
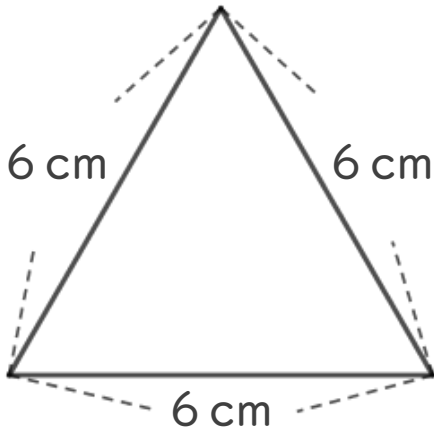

③

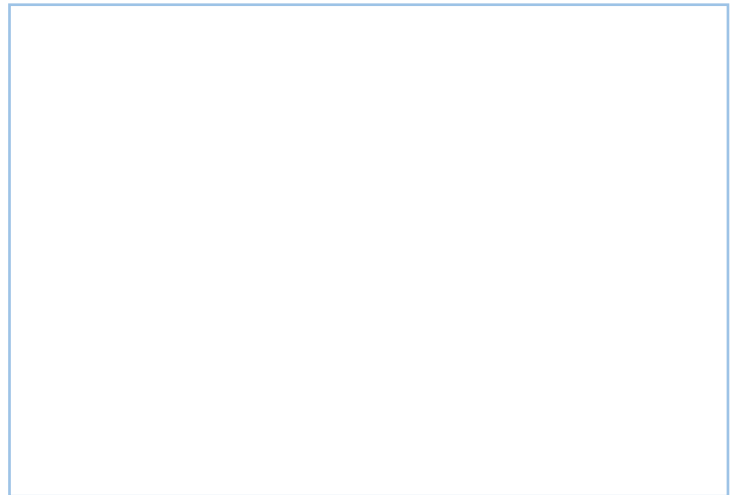
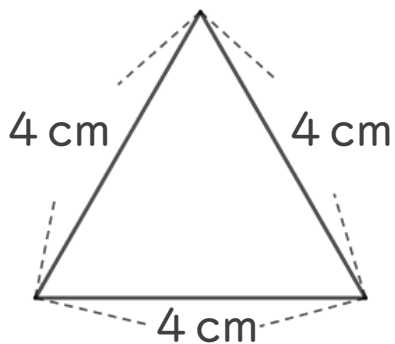



三角形と角4

● コンパスを使った
正三角形のかき方



日にち： 月 日

名まえ _____

・ 次の正三角形をかきましょう。

①

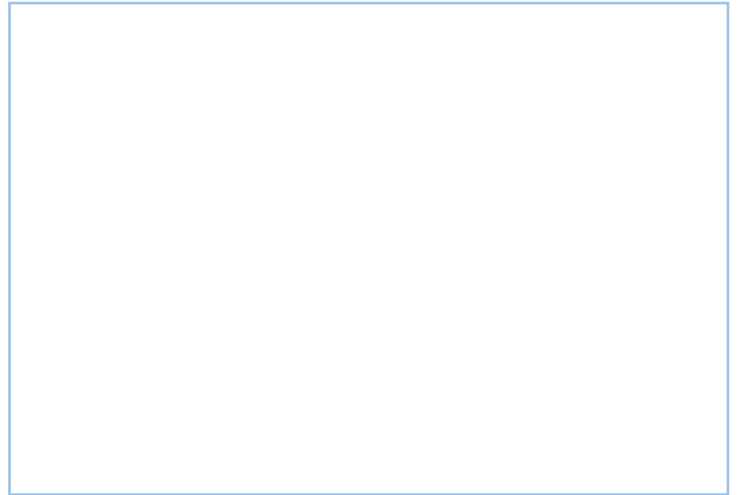
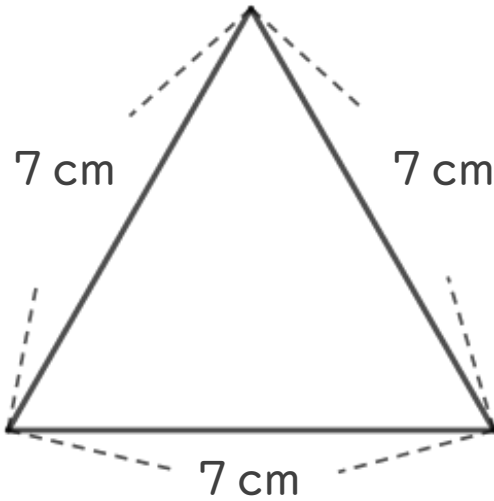

②

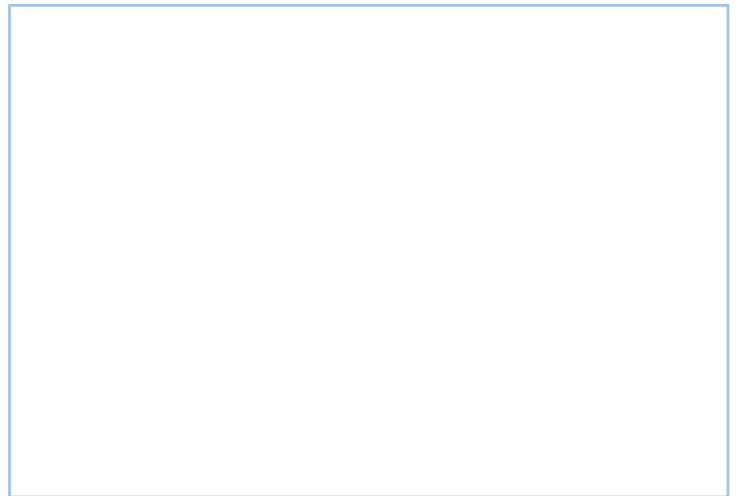
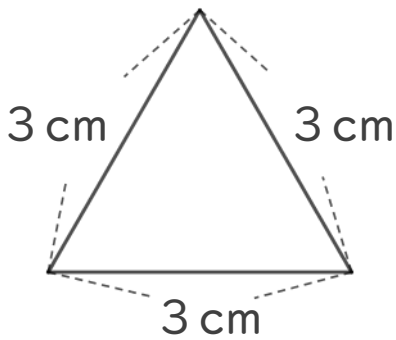

③

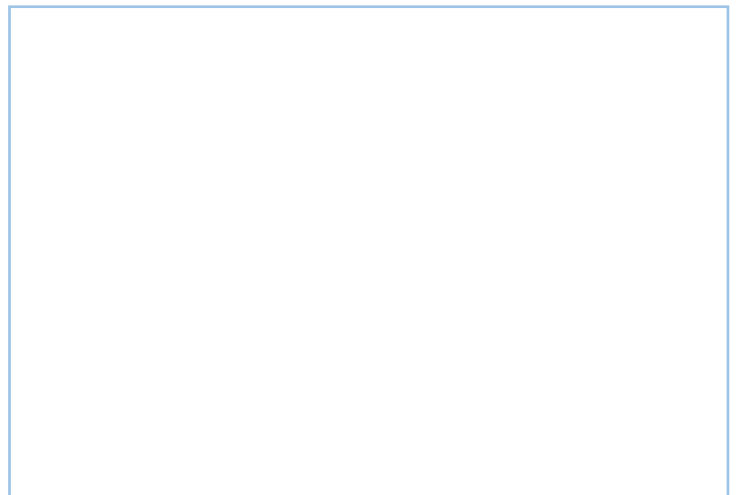
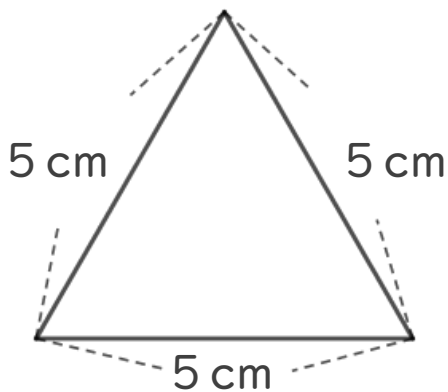



三角形と角4

● コンパスを使った
正三角形のかき方



日にち： 月 日

名まえ _____

・ 次の正三角形をかきましょう。

①

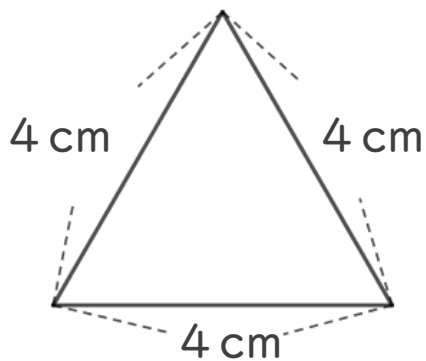

②

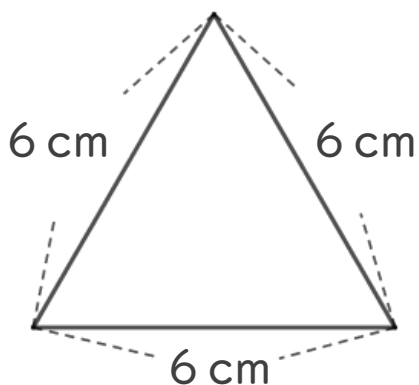

③

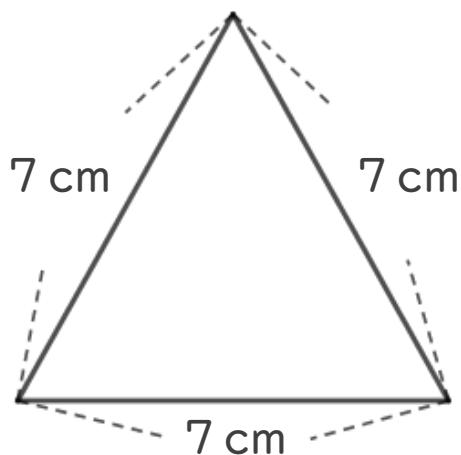



三角形と角4

● コンパスを使った
正三角形のかき方



日にち： 月 日

名まえ _____

・ 次の三角形をかきましょう。

①

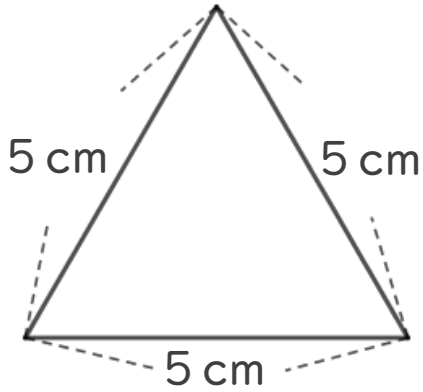

②

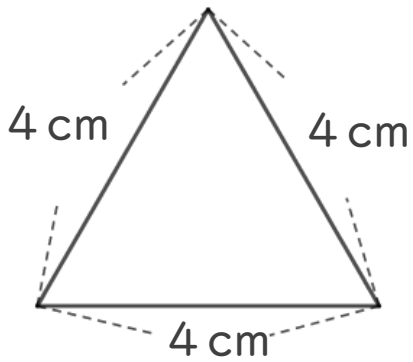

③

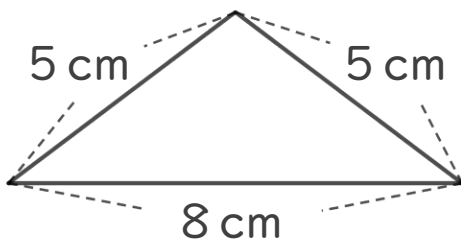



三角形と角4

● コンパスを使った
正三角形のかき方



日にち： 月 日

名まえ _____

・ 次の三角形をかきましょう。

①

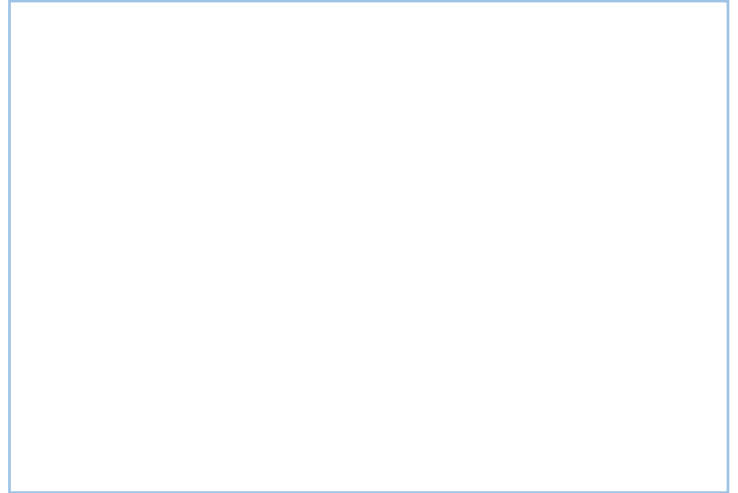
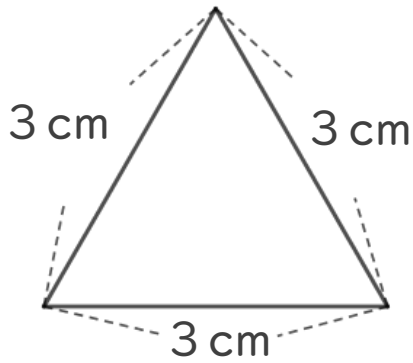

②

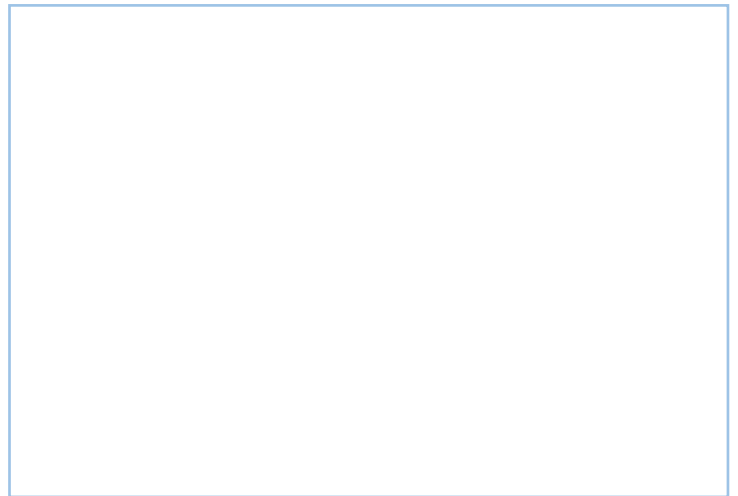
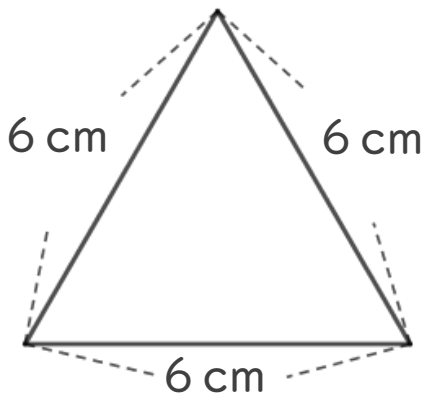

③

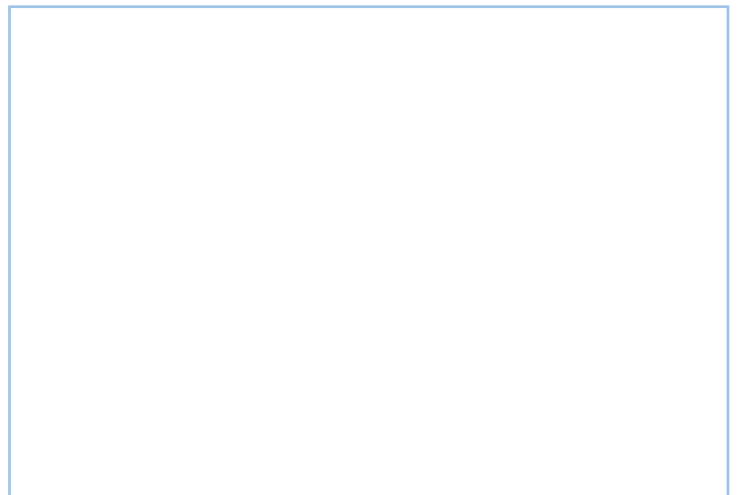
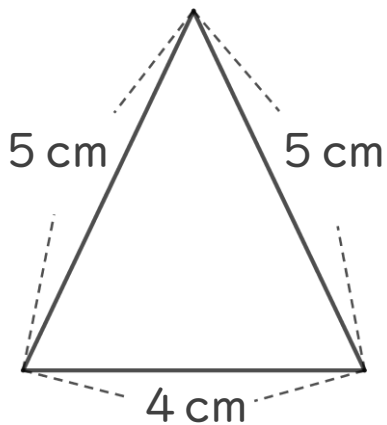



三角形と角4

● コンパスを使った
正三角形のかき方

12

日にち： 月 日

名まえ _____

・ 次の三角形をかきましょう。

①

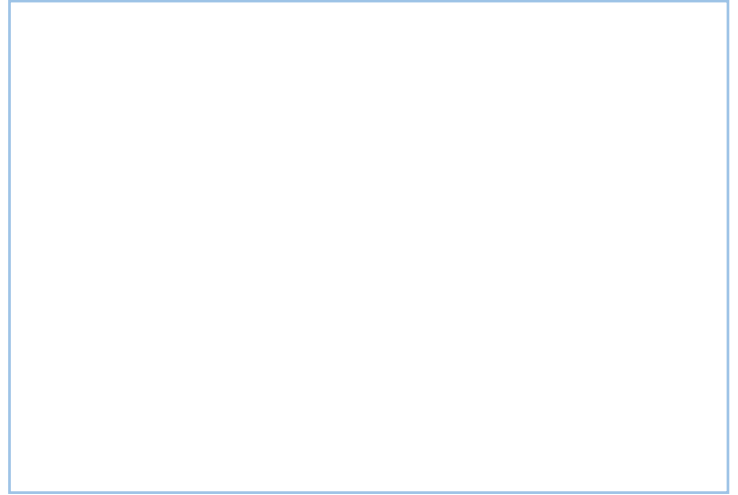
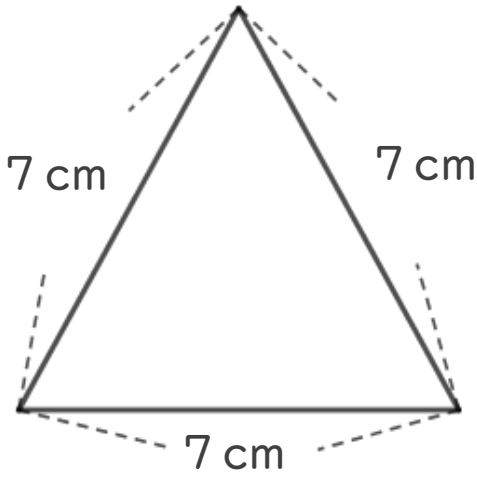

②

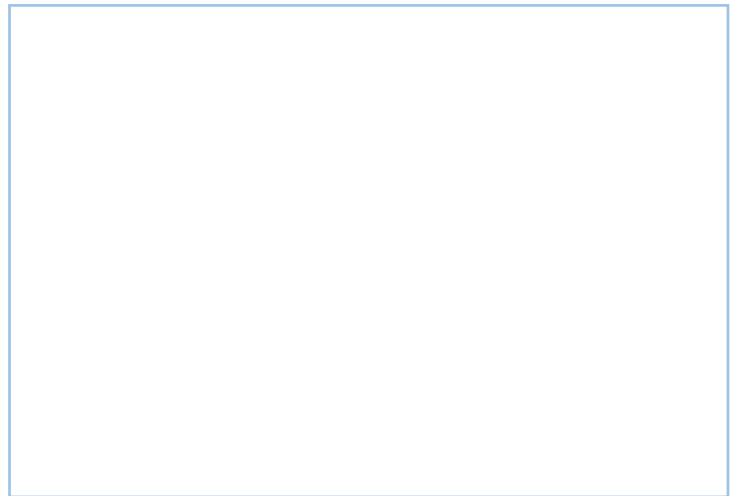
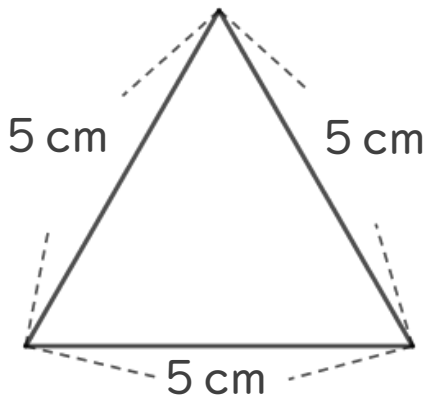

③

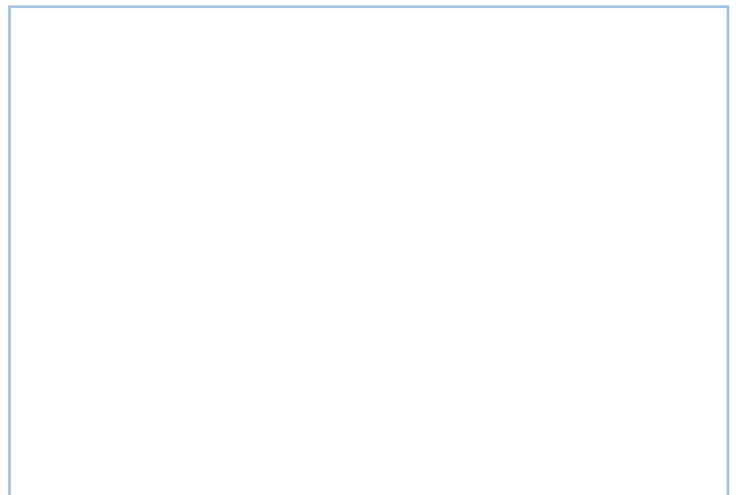
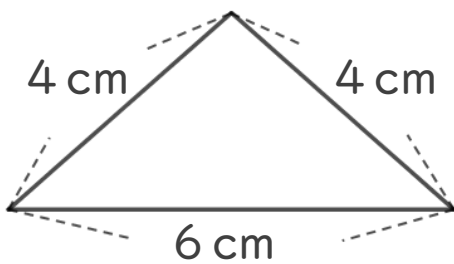



三角形と角4

● コンパスを使った
正三角形のかき方

13

日にち： 月 日

名まえ _____

・ 次の三角形をかきましょう。

①

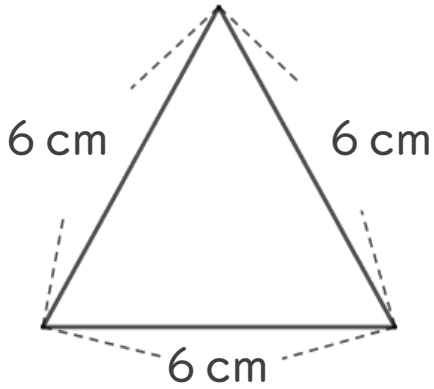

②

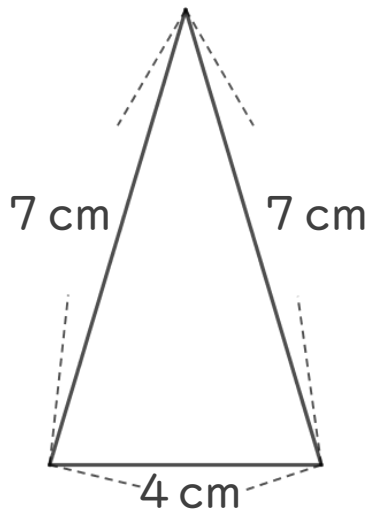

③

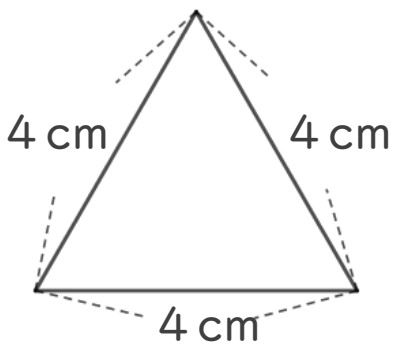



三角形と角4

● コンパスを使った
正三角形のかき方

14

日にち： 月 日

名まえ _____

・ 次の三角形をかきましょう。

①

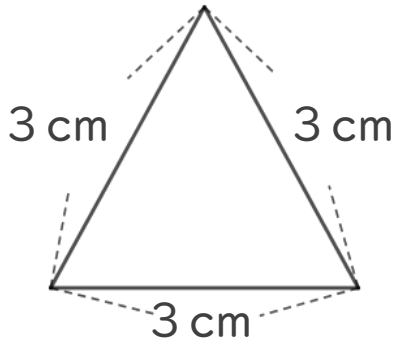

②

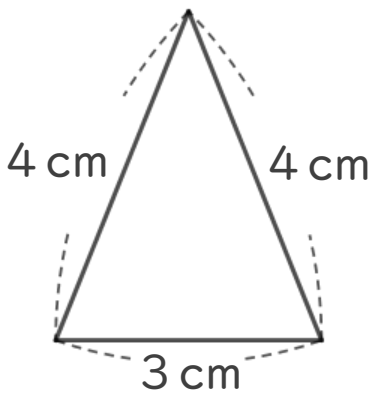

③

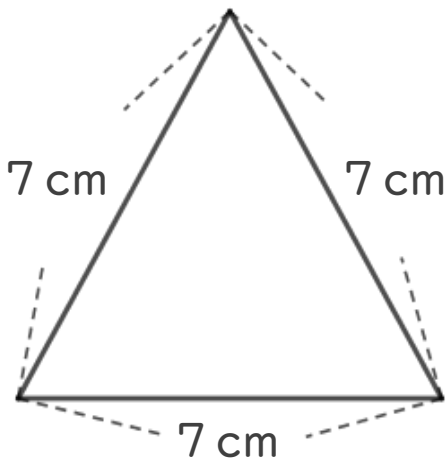



三角形と角4

● コンパスを使った
正三角形のかき方

15

めざせ100点!

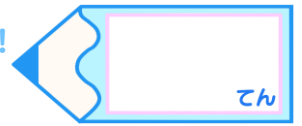

名まえ _____

・ 次の三角形をかきましょう。(正三角形：各35点/二等辺三角形：30点)

①

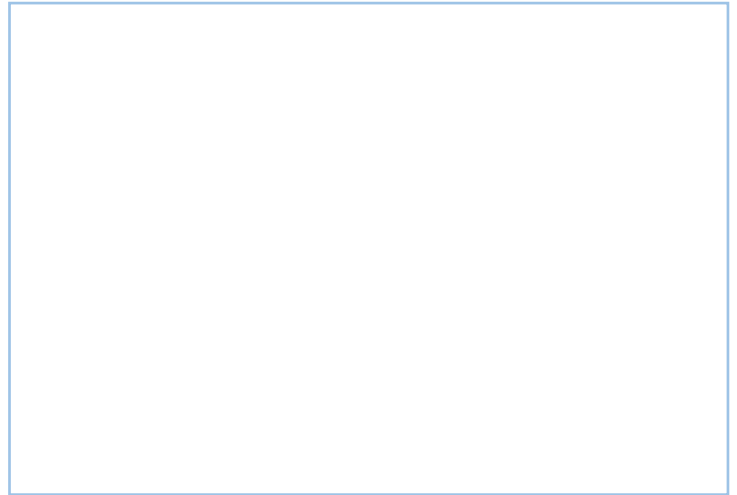
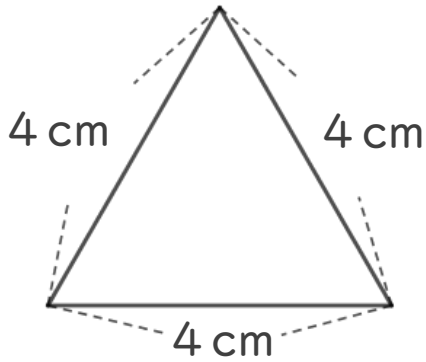

②

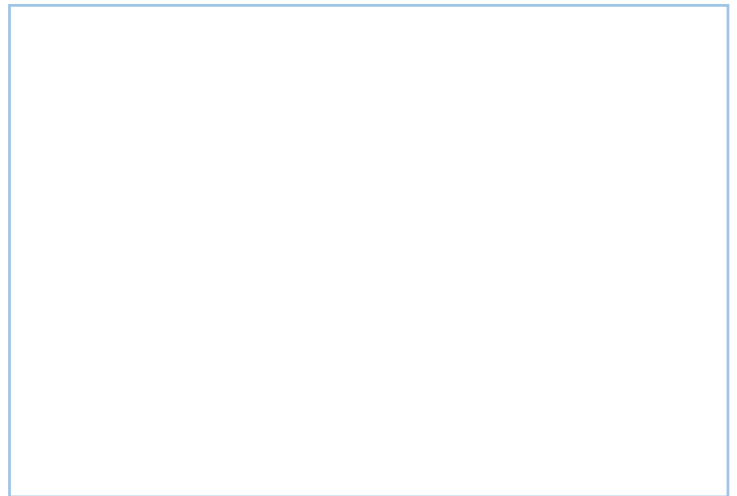
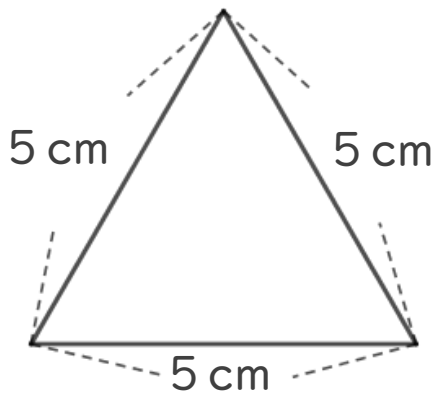

③

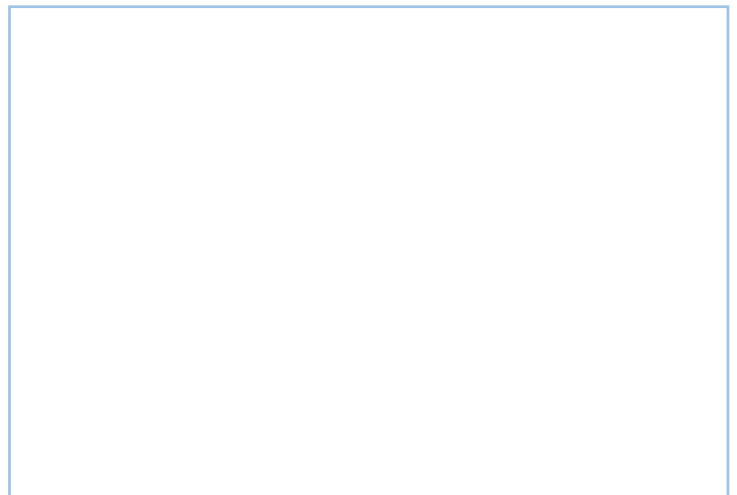
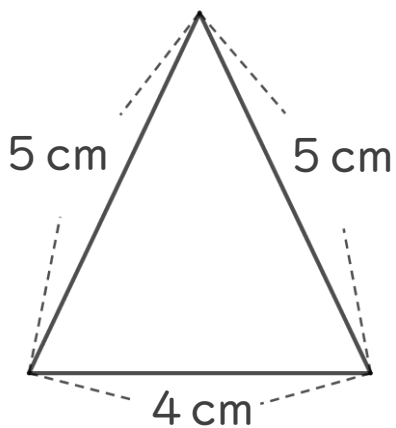



三角形と角4

● コンパスを使った
正三角形のかき方

16

めざせ100点!

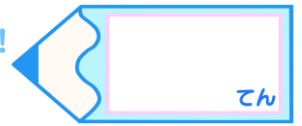

名まえ _____

・ 次の三角形をかきましょう。(正三角形：各35点/二等辺三角形：30点)

①

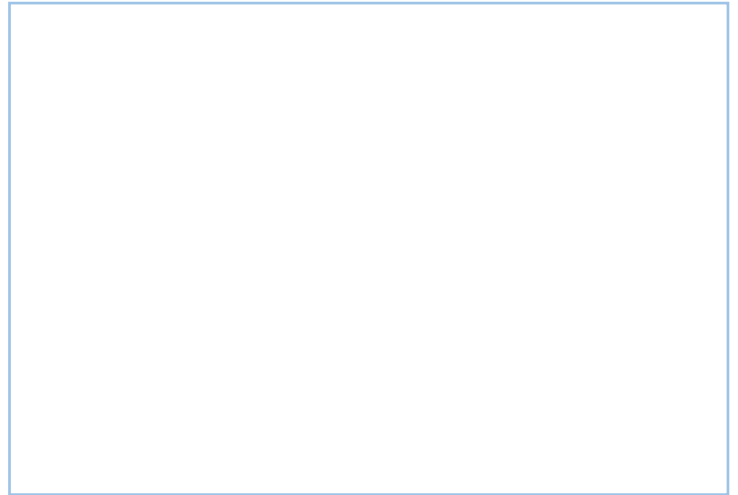
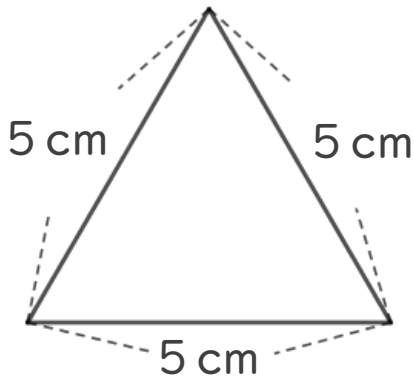

②

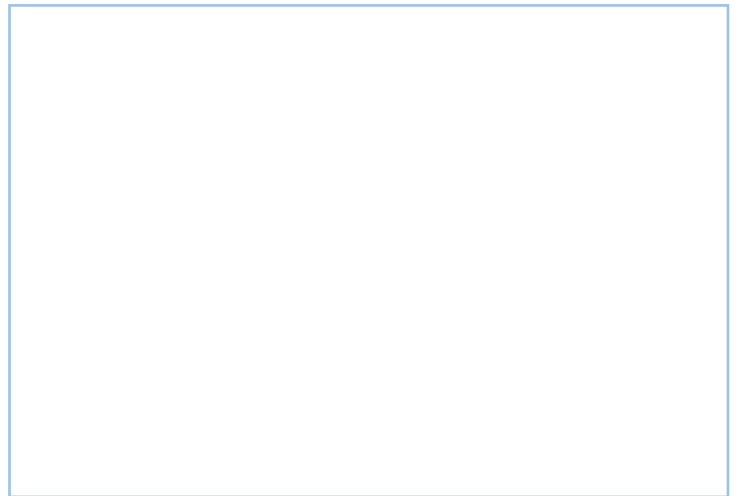
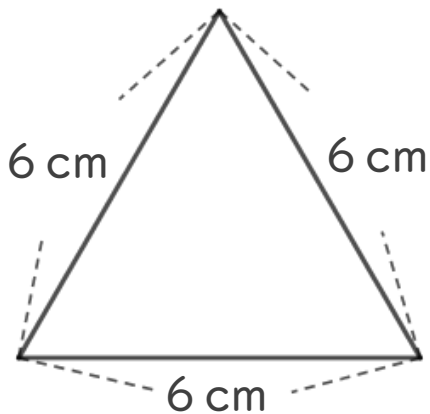

③

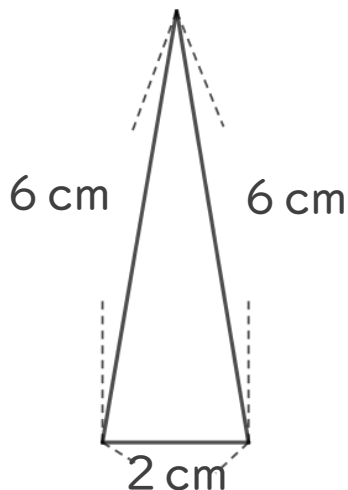



三角形と角4

● コンパスを使った
正三角形のかき方



日にち： 月 日

名まえ _____

・ 次の正三角形をかきましょう。(うすい線はなぞりましょう。)

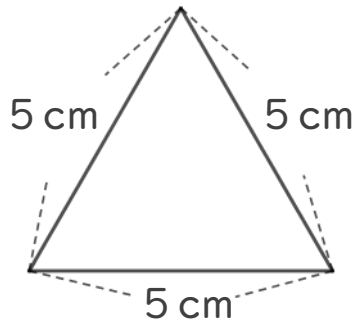

使うもの

- ・ 三角じょうぎまたは じょうぎ
- ・ コンパス

① 5 cmの辺をかく。



② コンパスで5 cmのところにしるしをつける。

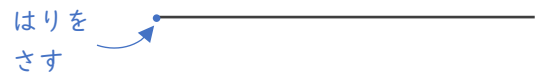

③ 反対がわも5 cmのしるしと交わるようにしるしをつける。



④ 交わったところと辺のはしを線でむすぶ。

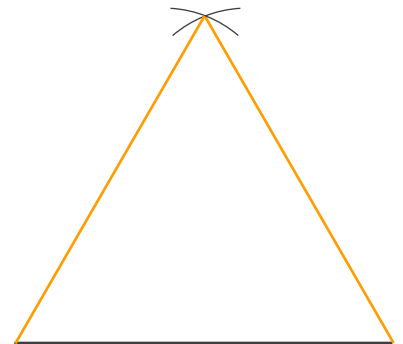



三角形と角4

● コンパスを使った
正三角形のかき方



日にち： 月 日

名まえ _____

・ 次の正三角形をかきましょう。(うすい線はなぞりましょう。)

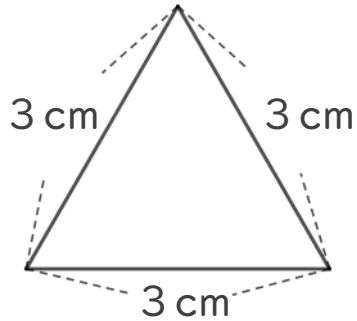

使うもの

- ・ 三角じょうぎまたは じょうぎ
- ・ コンパス

① 3 cmの辺をかく。



② コンパスで3 cmのところにしるしをつける。



③ 反対がわも 3 cmのしるしと交わるようにしるしをつける。



④ 交わったところと辺のはしを線でむすぶ。

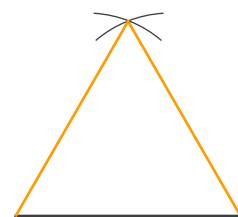



三角形と角4

● コンパスを使った
正三角形のかき方



日にち： 月 日

名まえ _____

・ 次の正三角形をかきましょう。(うすい線はなぞりましょう。)

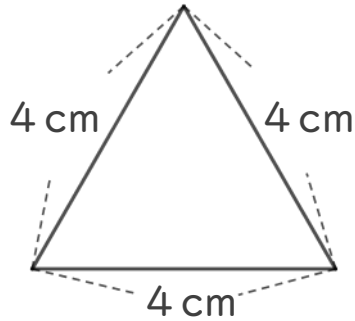

使うもの

- ・ 三角じょうぎまたは じょうぎ
- ・ コンパス

① 4 cmの辺をかく。

② コンパスで4 cmのところにしるしをつける。



③ 反対がわも 4 cmのしるしと交わるようにしるしをつける。

④ 交わったところと辺のはしを線でむすぶ。

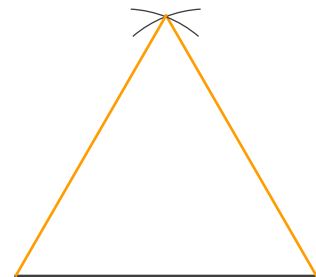
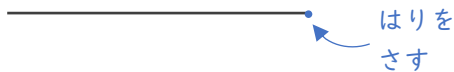



三角形と角 4

● コンパスを使った
正三角形のかき方



日にち： 月 日

名まえ _____

・ 次の正三角形をかきましょう。(うすい線はなぞりましょう。)

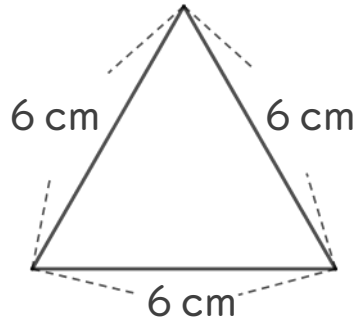

使うもの

- ・ 三角じょうぎまたは じょうぎ
- ・ コンパス

① 6 cmの辺をかく。

② コンパスで6 cmのところにしるしをつける。



③ 反対がわも6 cmのしるしと交わるようにしるしをつける。

④ 交わったところと辺のはしを線でむすぶ。

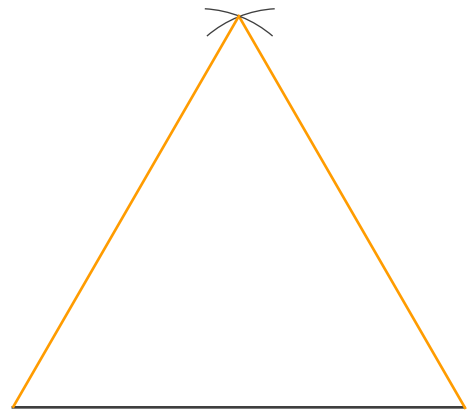



三角形と角4

コンパスを使った
正三角形のかき方



日にち： 月 日

名まえ _____

・ 次の正三角形をかきましょう。(うすい線はなぞりましょう。)

①

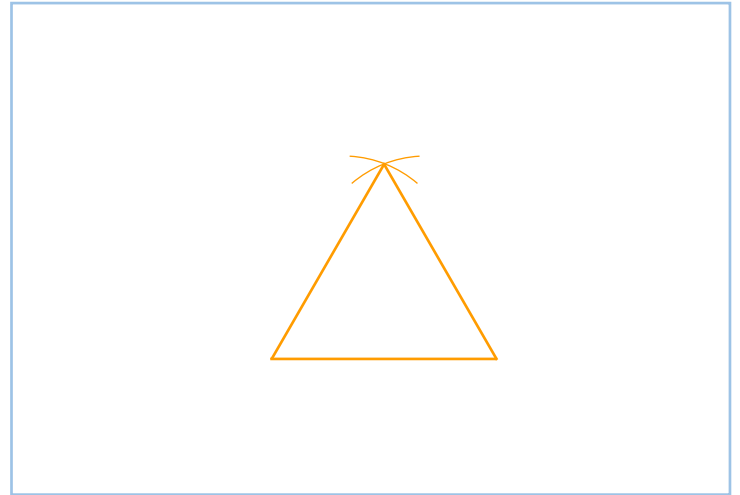
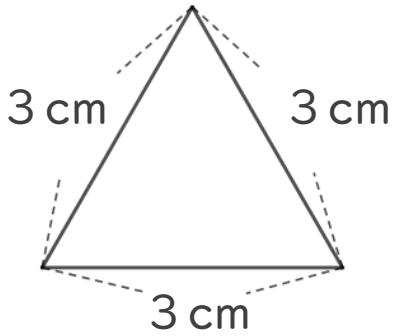

②

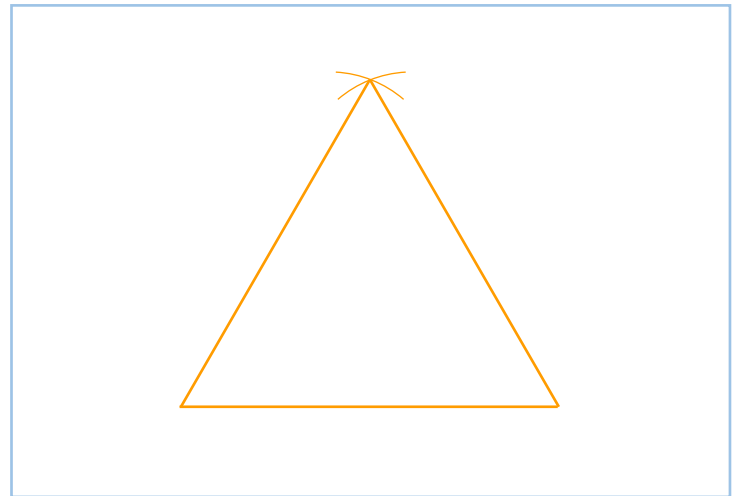
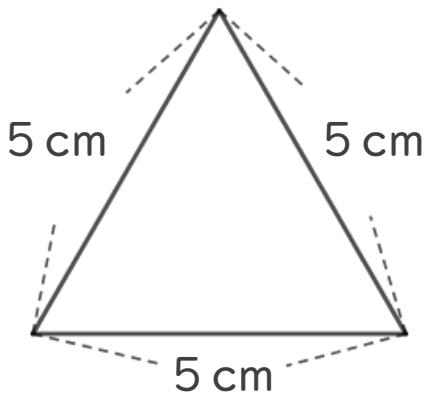

③

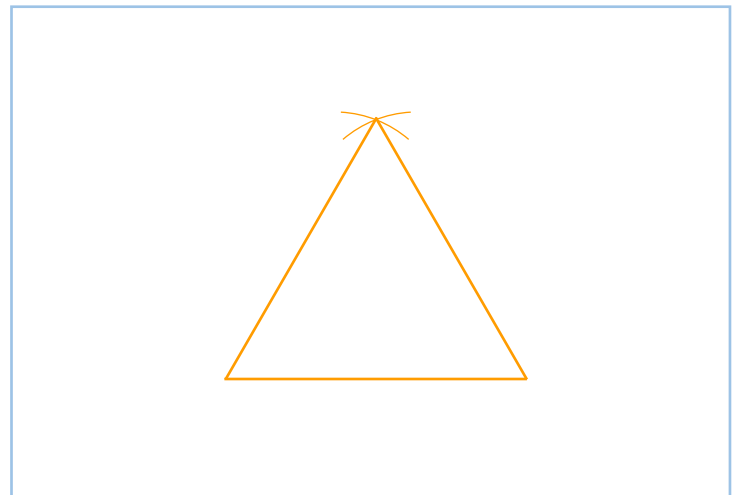
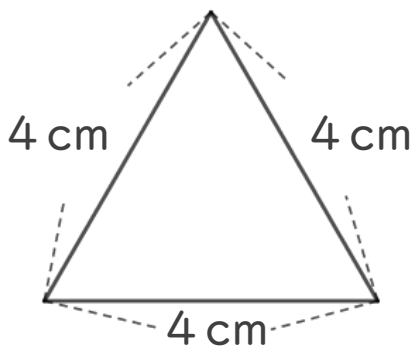



三角形と角4

● コンパスを使った
正三角形のかき方



日にち： 月 日

名まえ _____

・ 次の正三角形をかきましょう。(うすい線はなぞりましょう。)

①

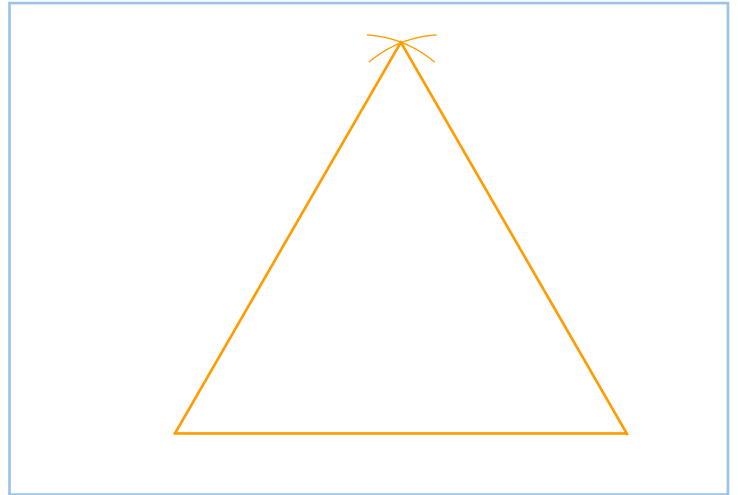
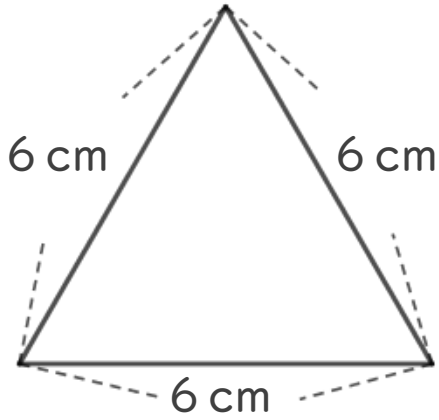

②

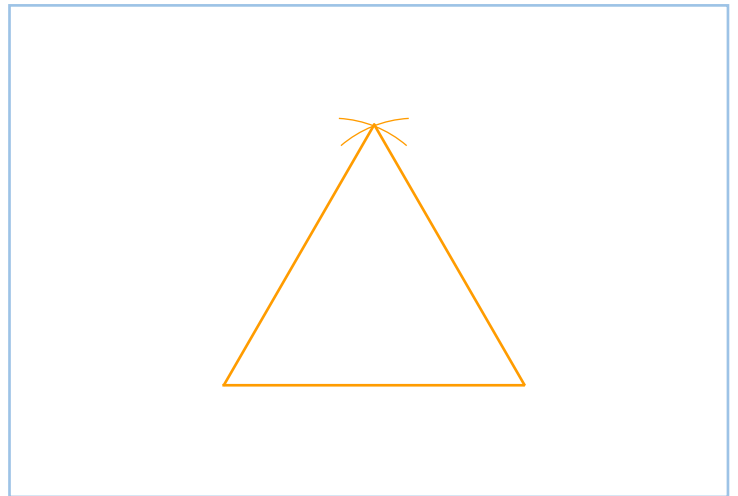
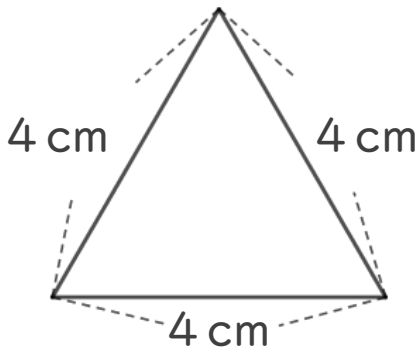

③

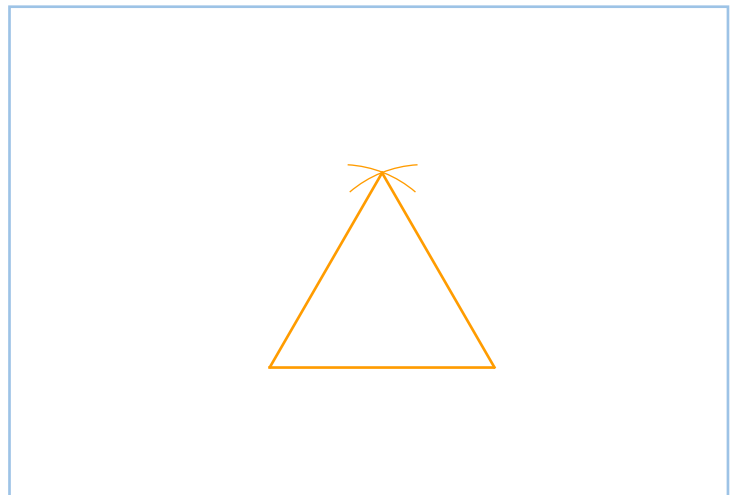
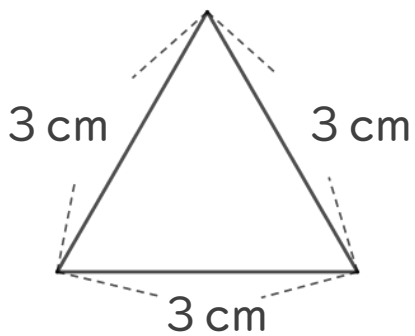



三角形と角4

● コンパスを使った
正三角形のかき方



日にち： 月 日

名まえ _____

・ 次の正三角形をかきましょう。

①

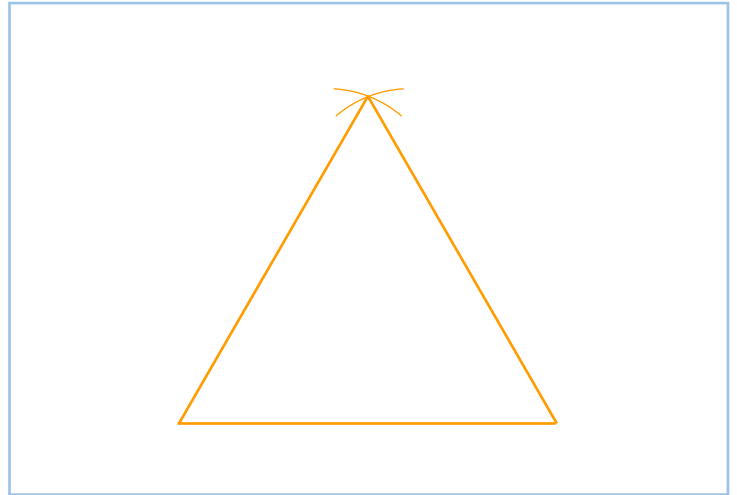
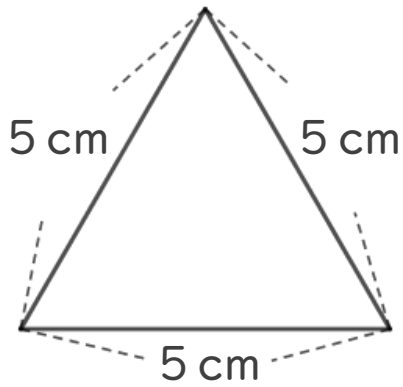

②

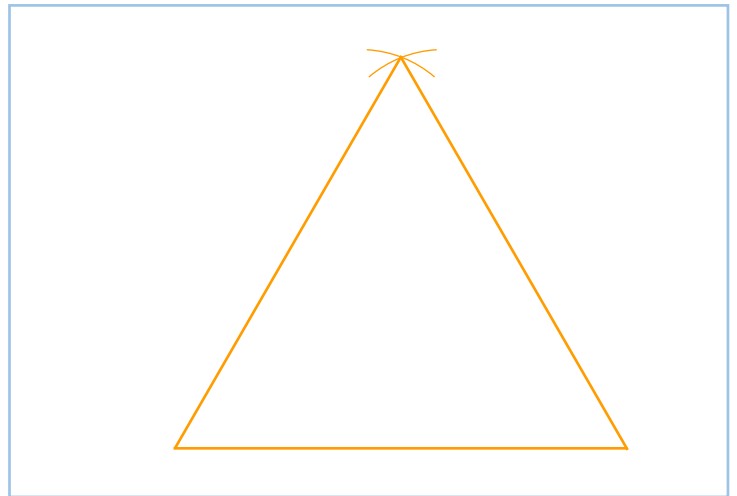
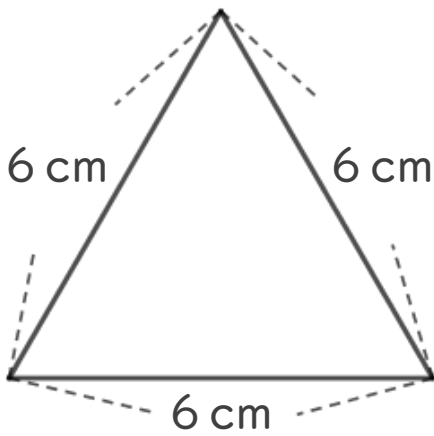

③

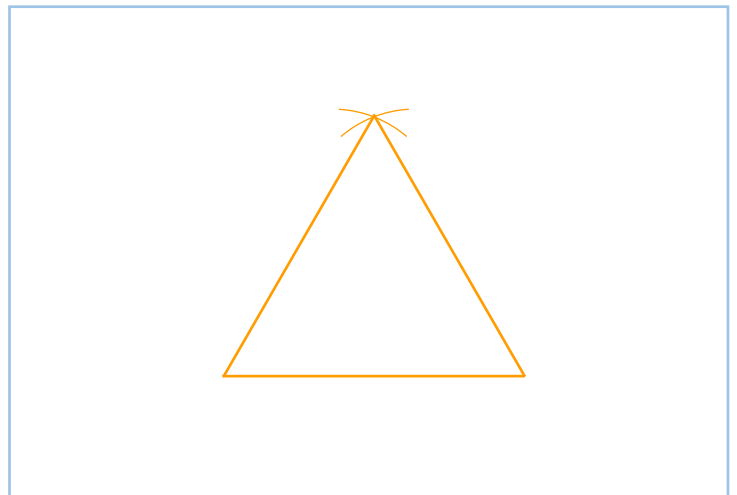
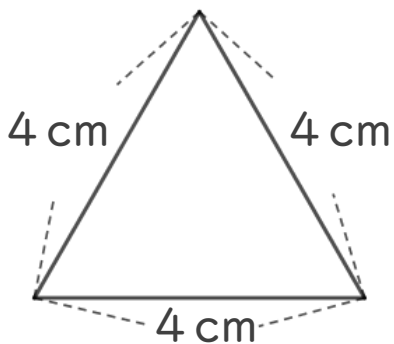



三角形と角4

● コンパスを使った
正三角形のかき方



日にち： 月 日

名まえ _____

・ 次の正三角形をかきましょう。

①

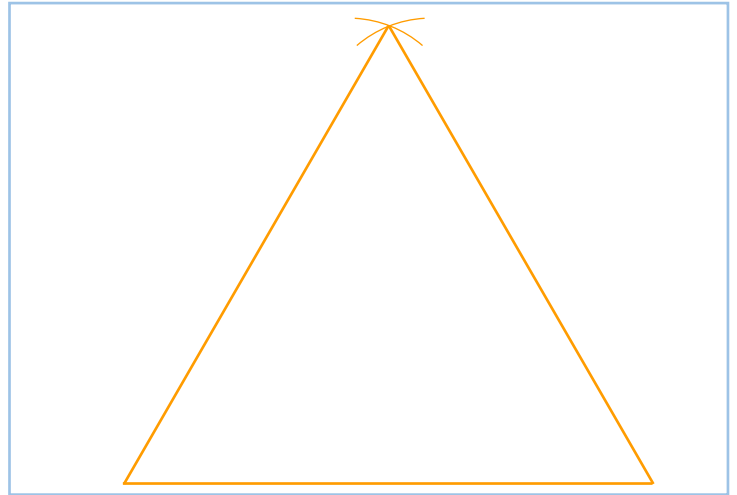
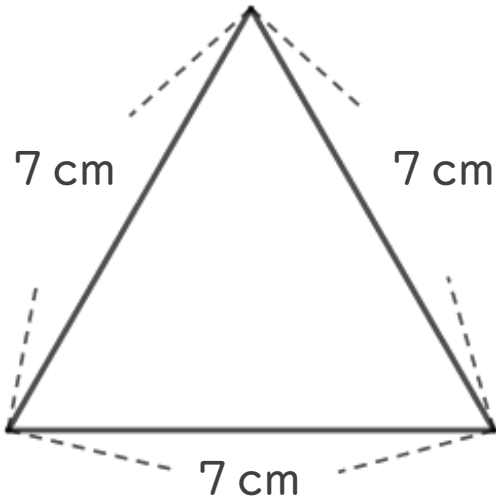

②

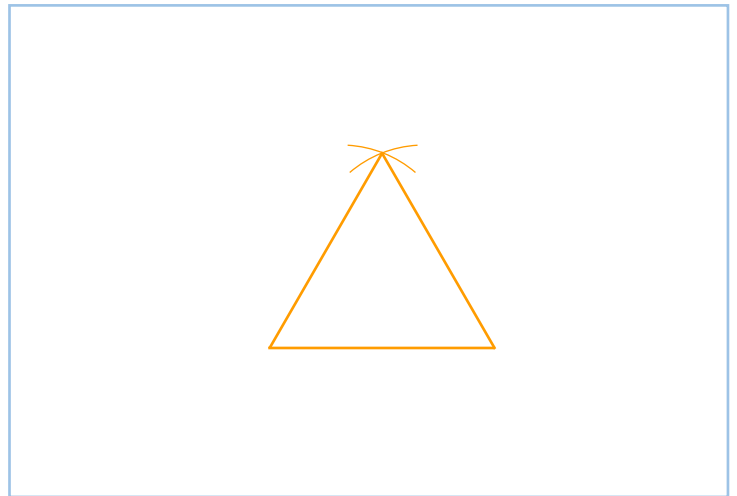
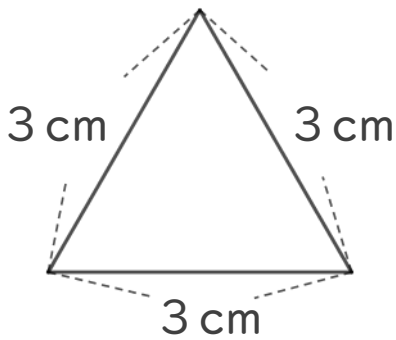

③

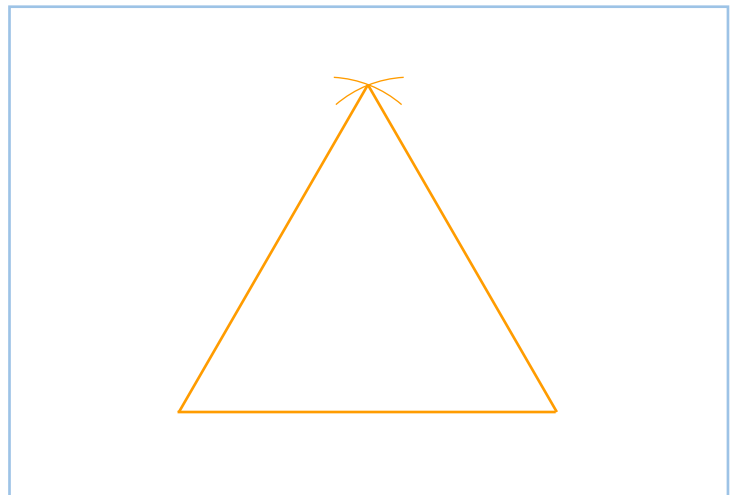
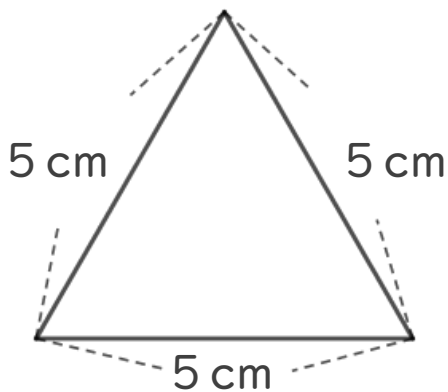



三角形と角4

● コンパスを使った
正三角形のかき方



日にち： 月 日

名まえ _____

・ 次の正三角形をかきましょう。

①

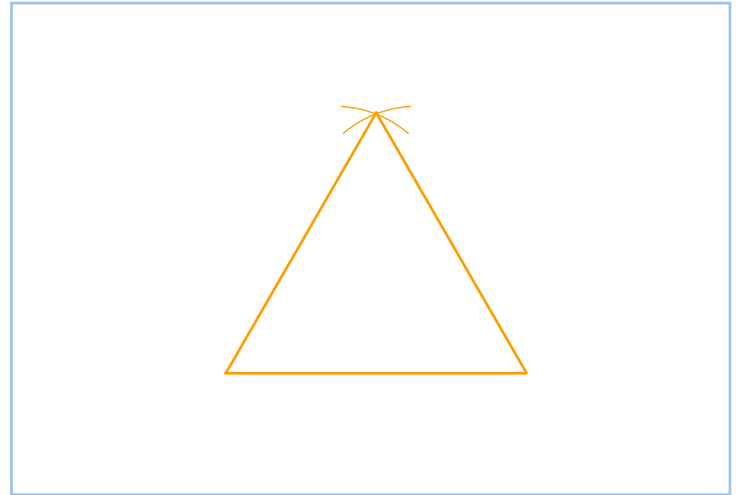
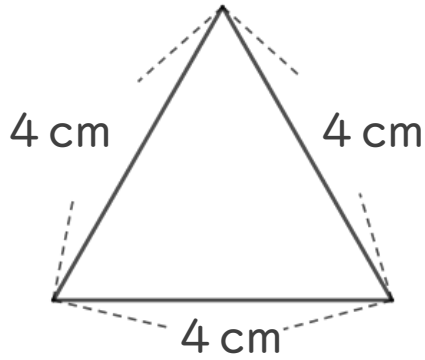

②

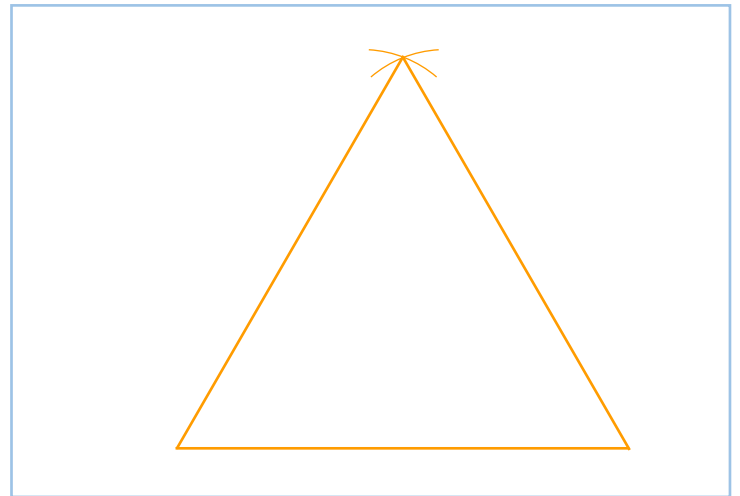
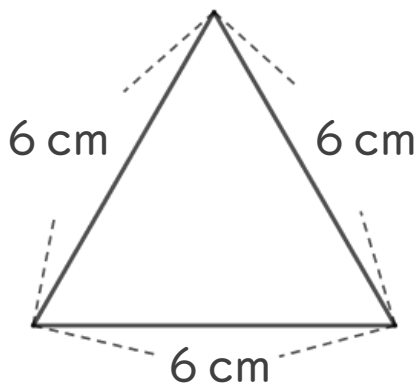

③

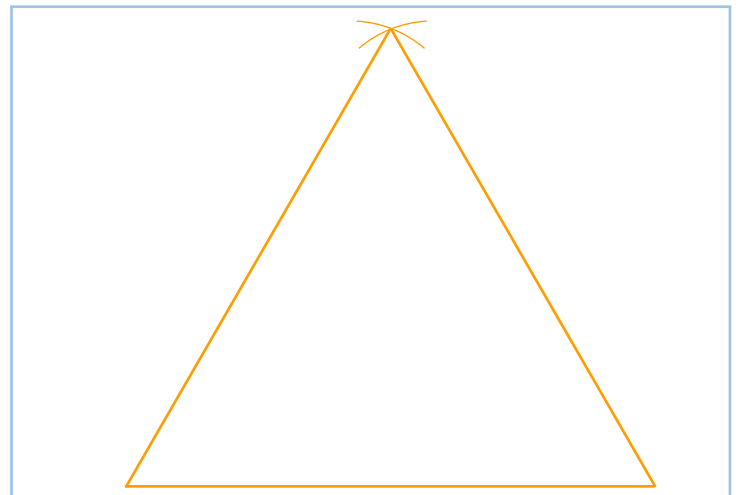
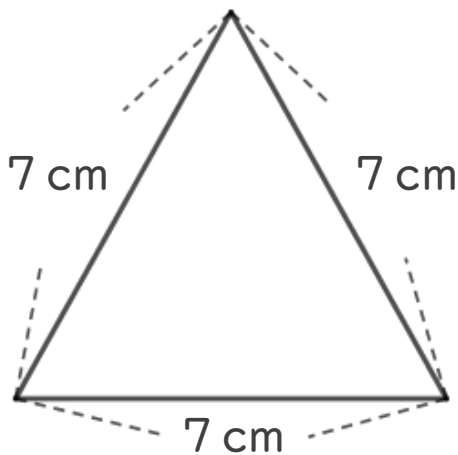



三角形と角4

● コンパスを使った
正三角形のかき方



日にち： 月 日

名まえ _____

・ 次の三角形をかきましょう。

①

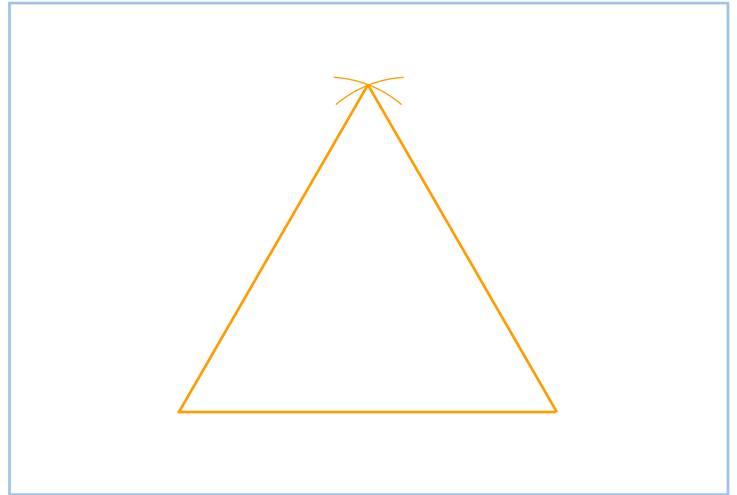
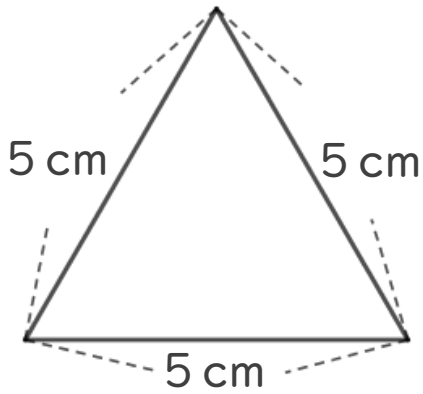

②

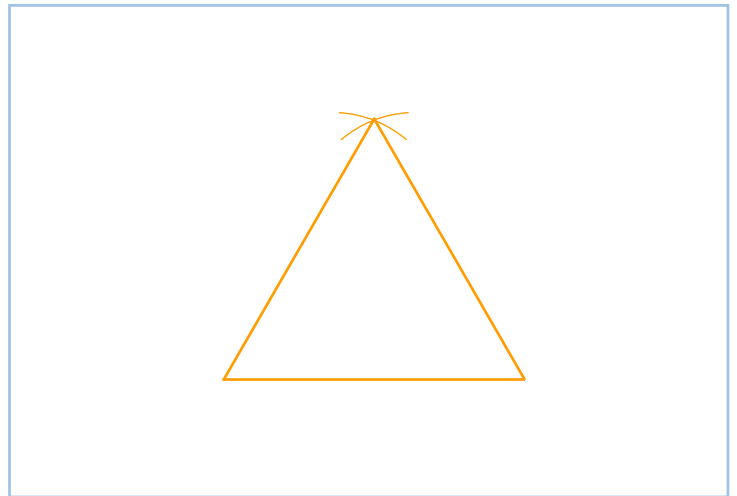
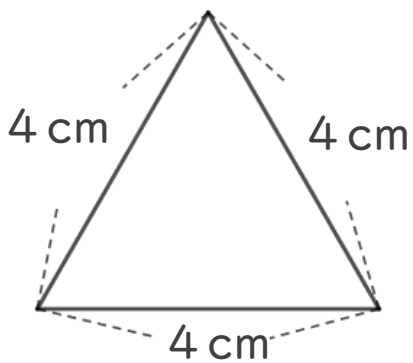

③

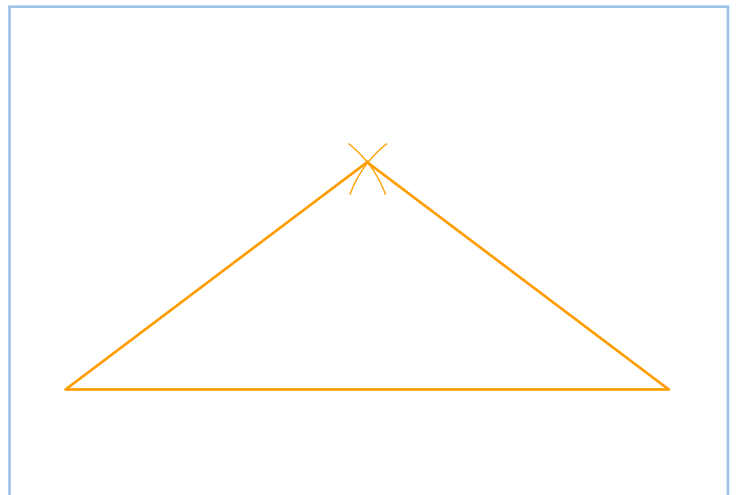
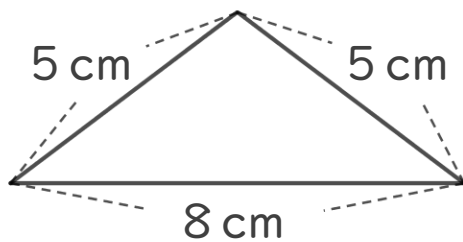



三角形と角4

● コンパスを使った
正三角形のかき方



日にち： 月 日

名まえ _____

・ 次の三角形をかきましょう。

①

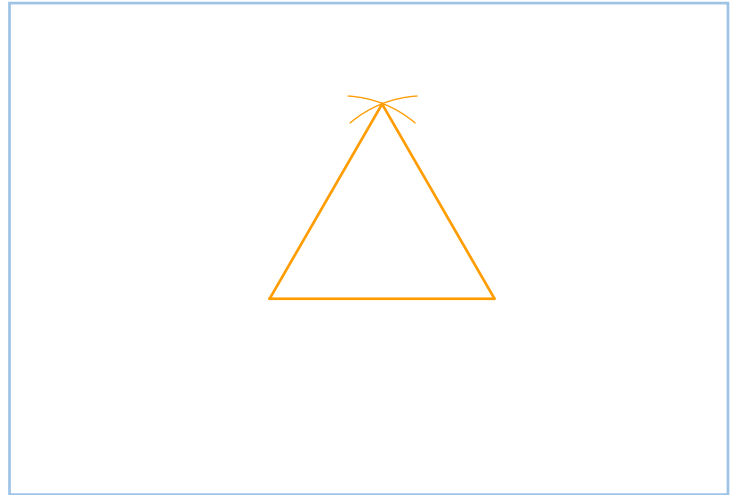
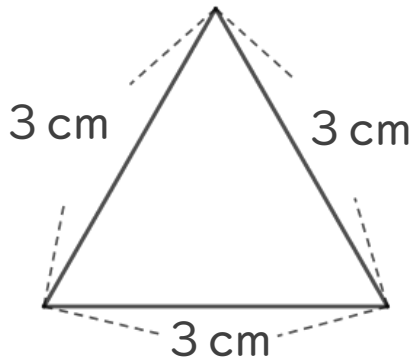

②

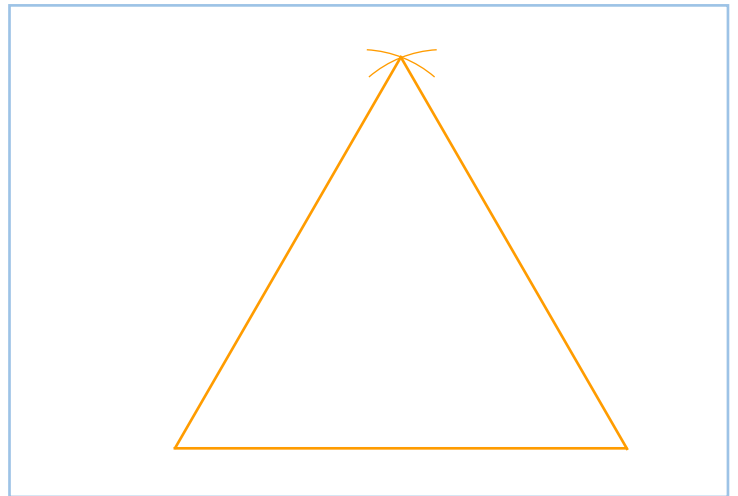
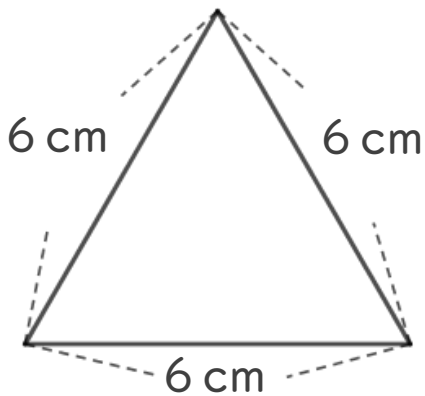

③

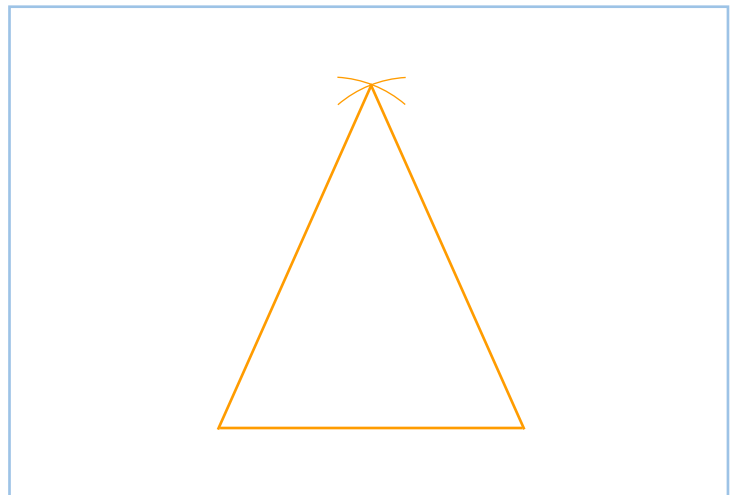
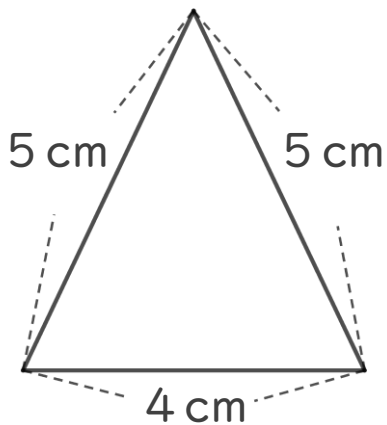



三角形と角4

● コンパスを使った
正三角形のかき方

12

日にち： 月 日

名まえ _____

・ 次の三角形をかきましょう。

①

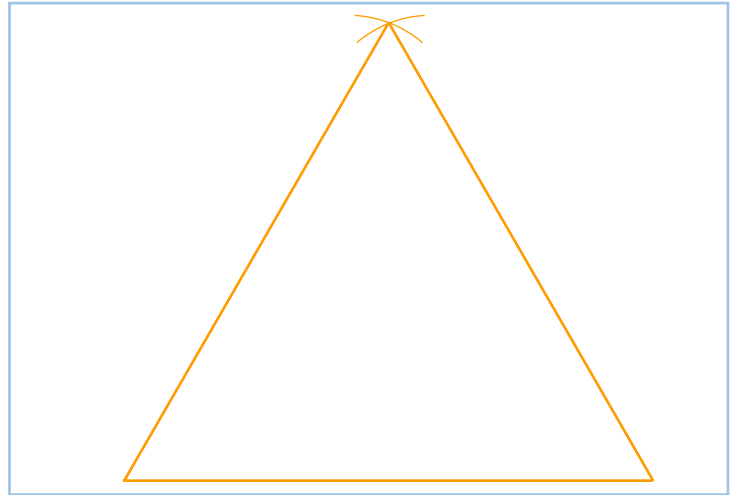
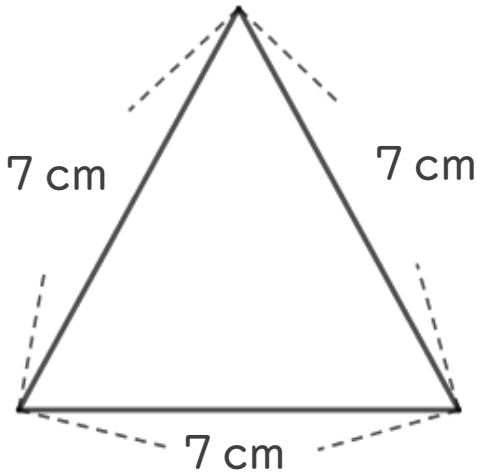

②

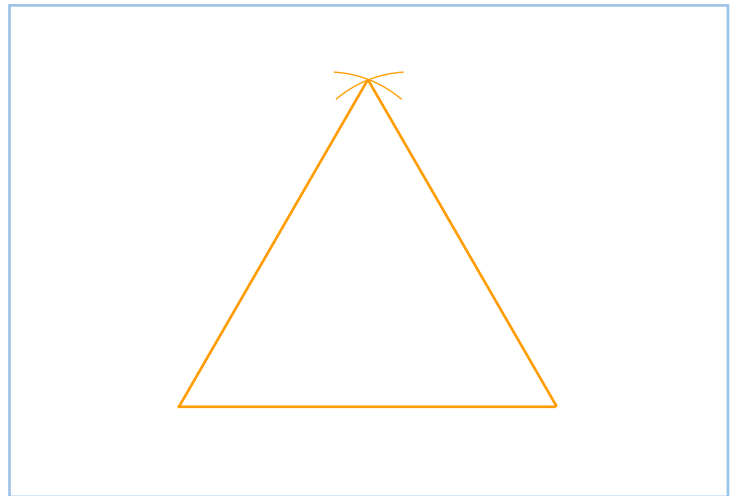
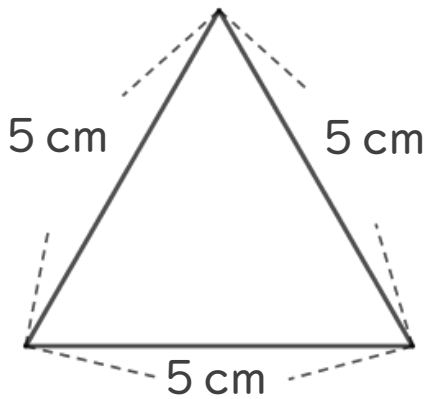

③

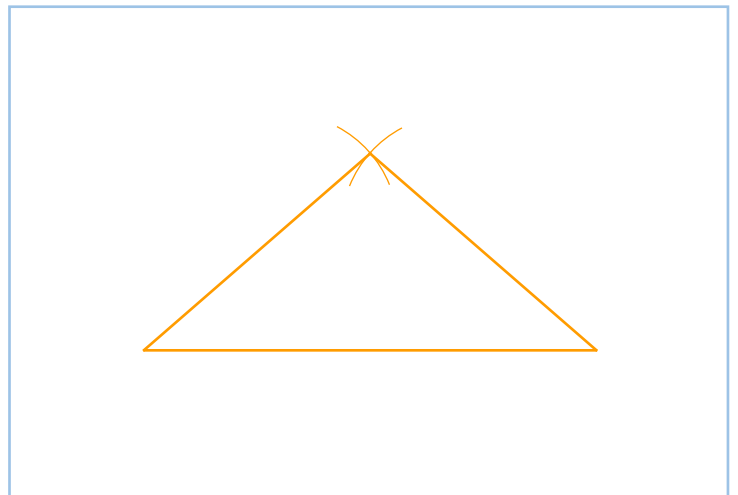
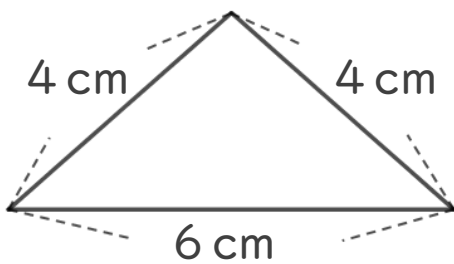

⑫ 仕上げ 答え





三角形と角4

コンパスを使った
正三角形のかき方

13

日にち： 月 日

名まえ _____

・ 次の三角形をかきましょう。

①

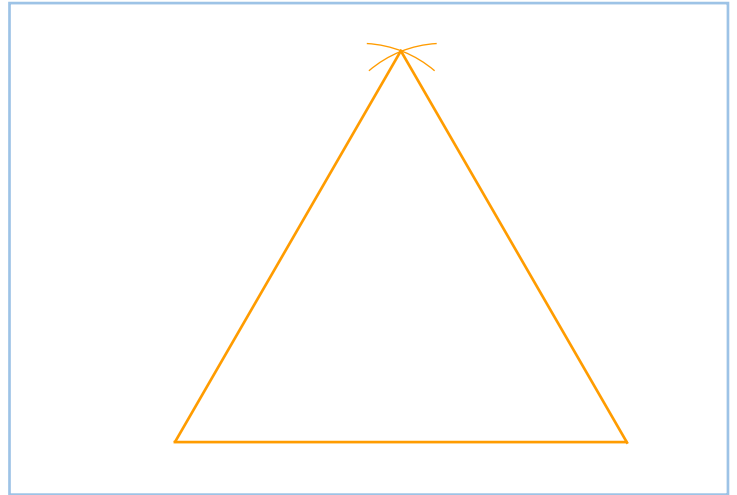
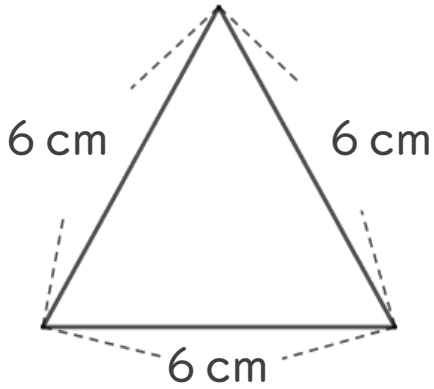

②

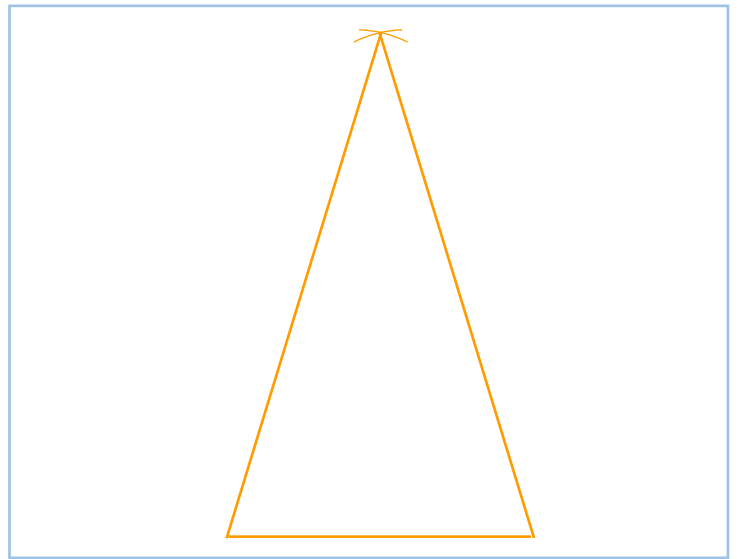
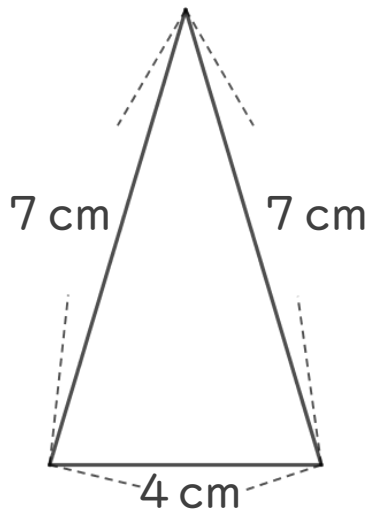

③

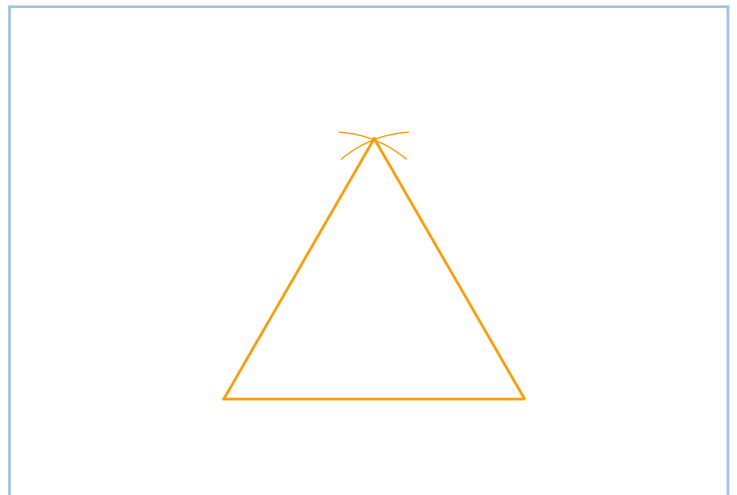
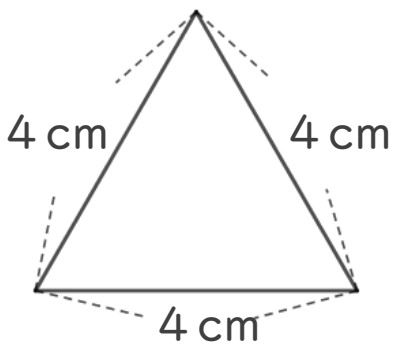



三角形と角4

● コンパスを使った
正三角形のかき方

14

日にち： 月 日

名まえ _____

・ 次の三角形をかきましょう。

①

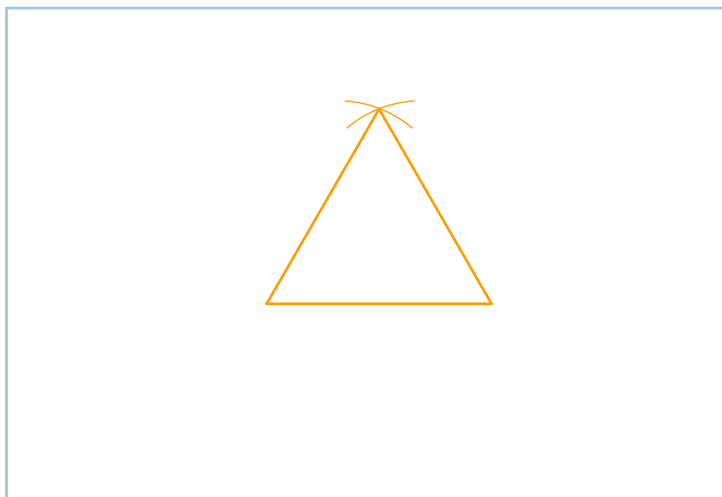
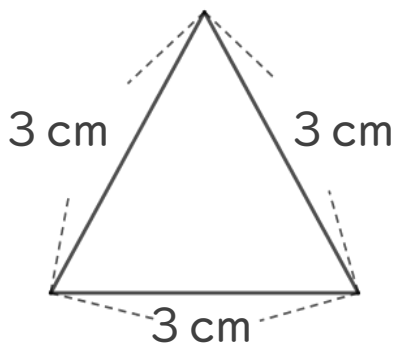

②

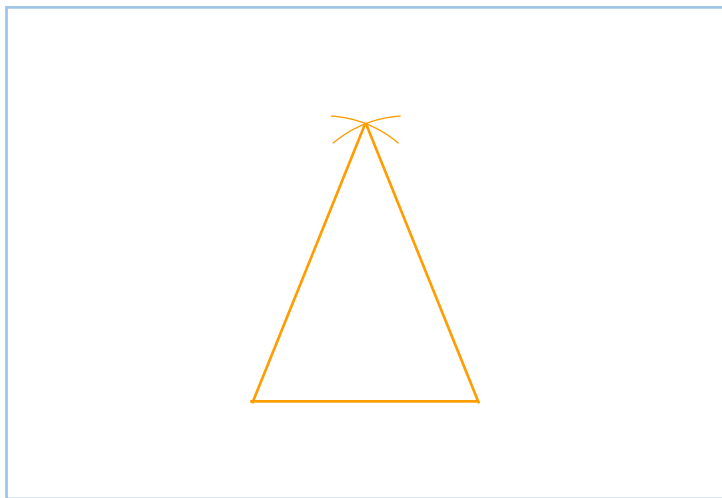
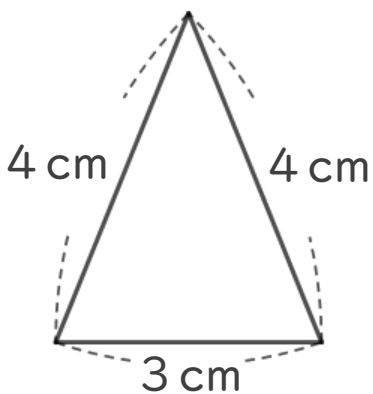

③

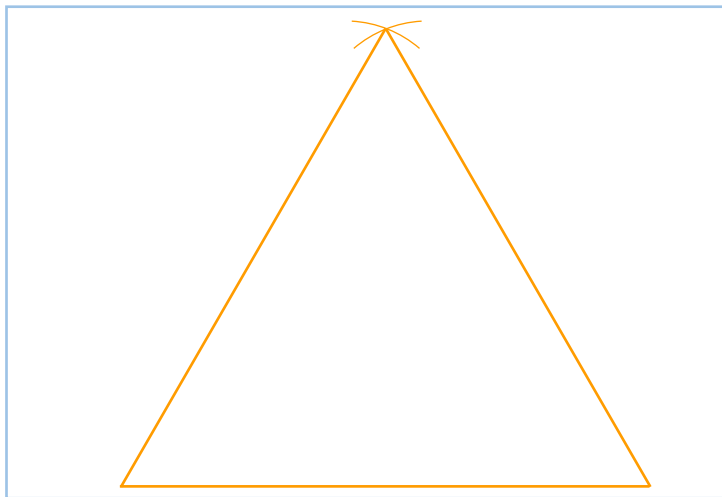
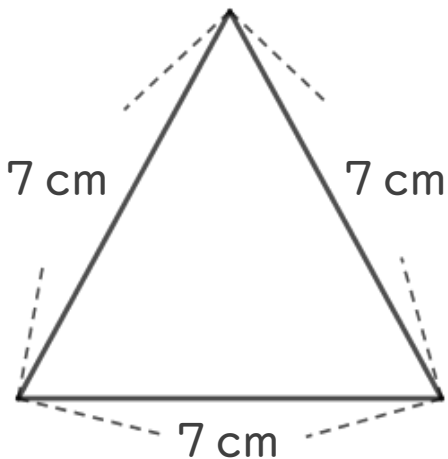



三角形と角4

● コンパスを使った
正三角形のかき方

15

めざせ100点!

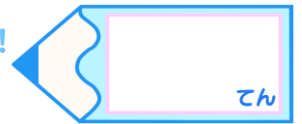

てん

名まえ _____

・ 次の三角形をかきましょう。(正三角形：各35点/二等辺三角形：30点)

①

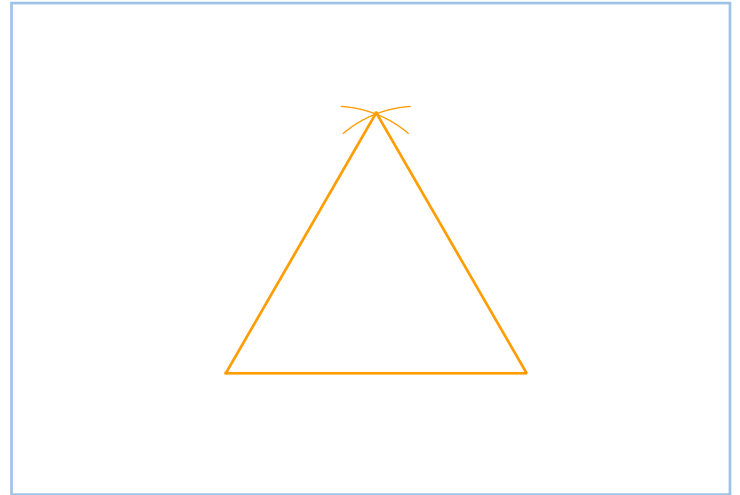
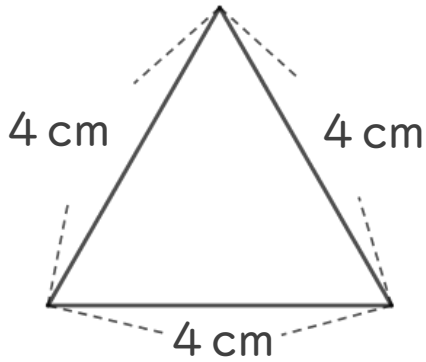

②

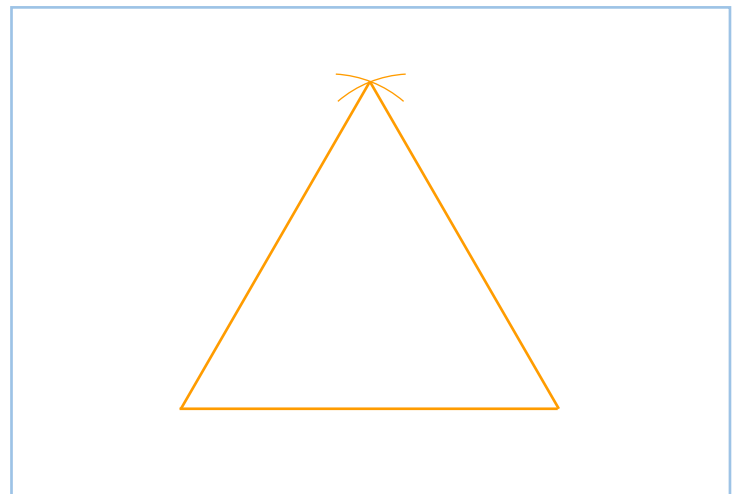
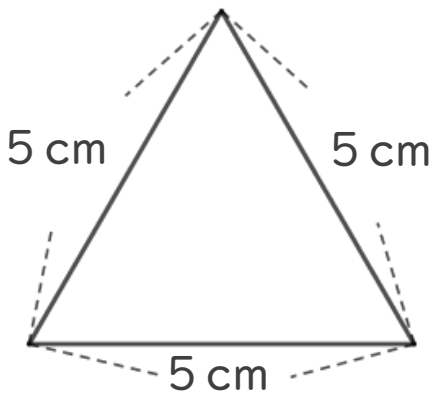

③

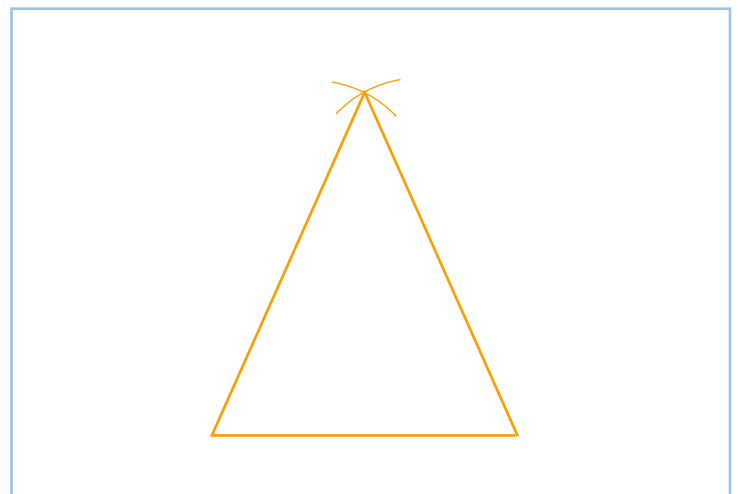
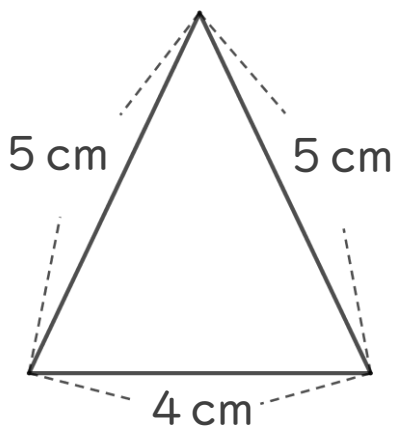



三角形と角4

コンパスを使った
正三角形のかき方

16

めざせ100点!

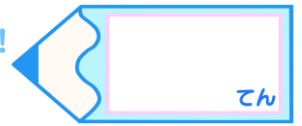

名まえ _____

次の三角形をかきましょう。(正三角形：各35点/二等辺三角形：30点)

①

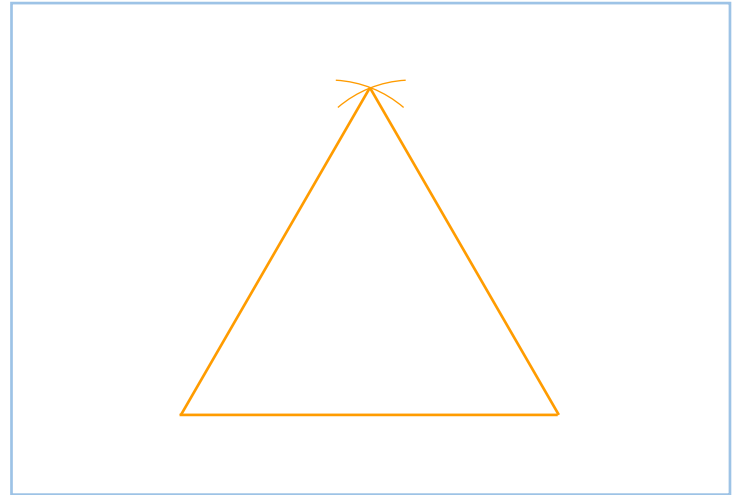
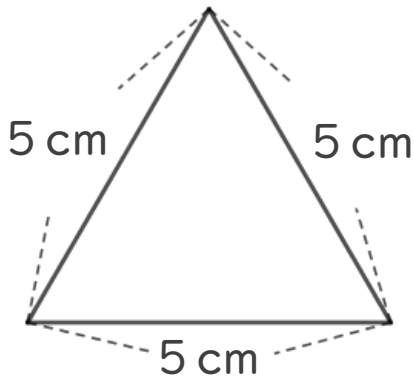

②

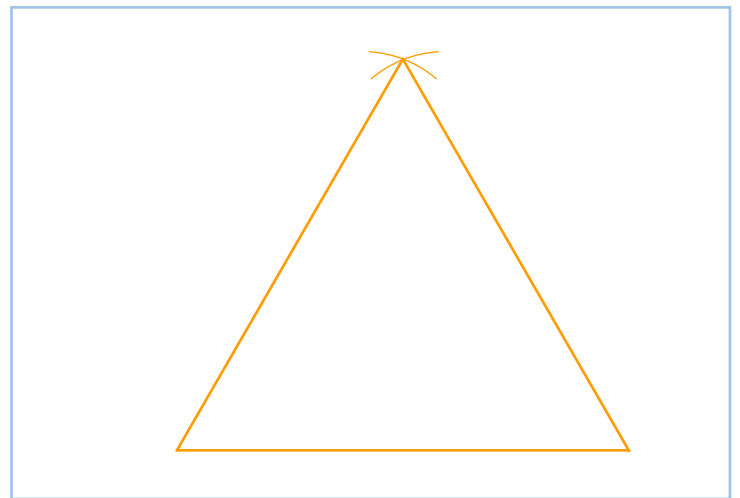
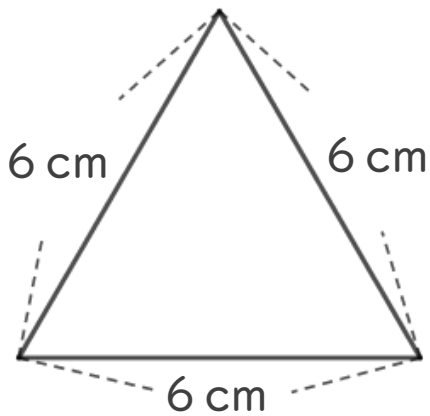

③

