



円と球 6

● コンパスを使った
いろいろな作図



日にち： 月 日

名まえ _____

- ・ コンパスを使って、次のもようをかきましょう。
(うすい字はなぞりましょう。)

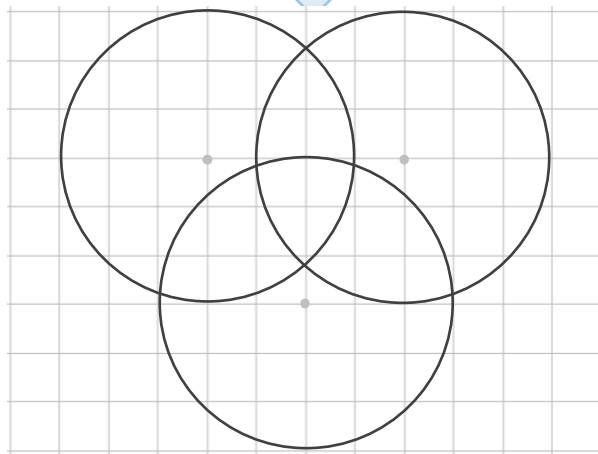
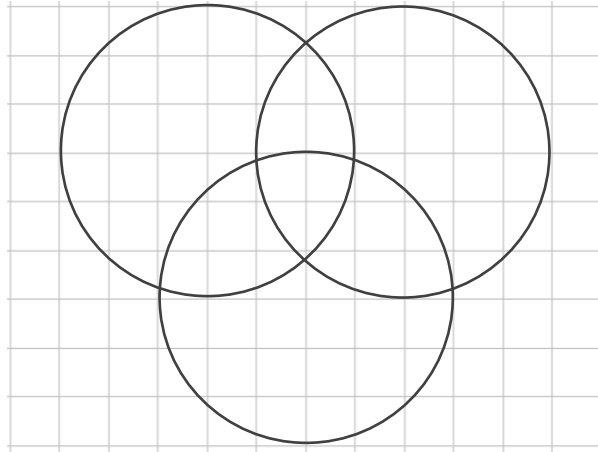

① 円の中心を
見つけるんだ！

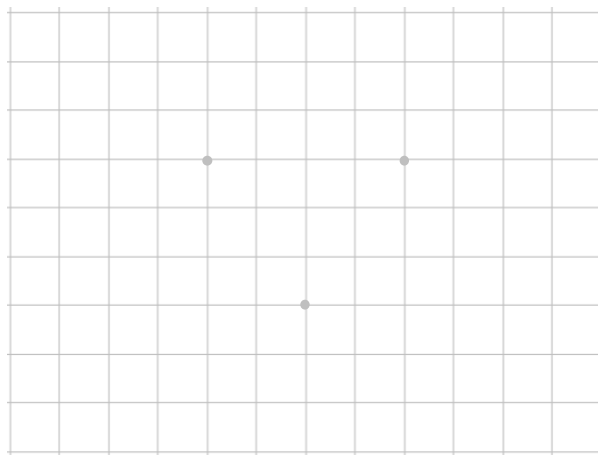

② 円をかこう！



円と球 6

● コンパスを使った
いろいろな作図



日にち： 月 日

名まえ _____

- ・ コンパスを使って、次のもようをかきましょう。
(うすい字はなぞりましょう。)

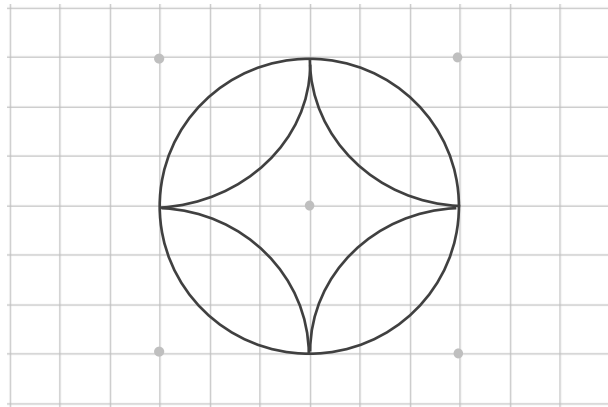
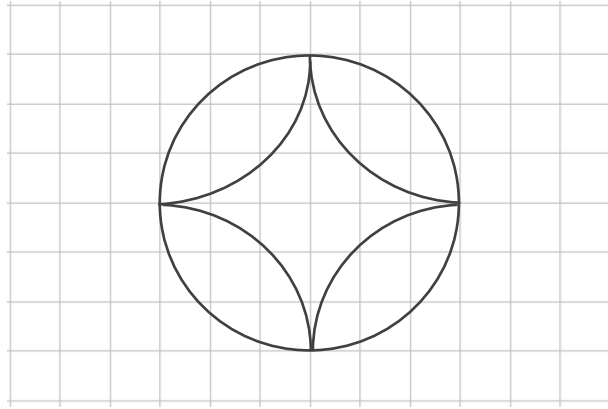

① 円の中心を
見つけるんだ！

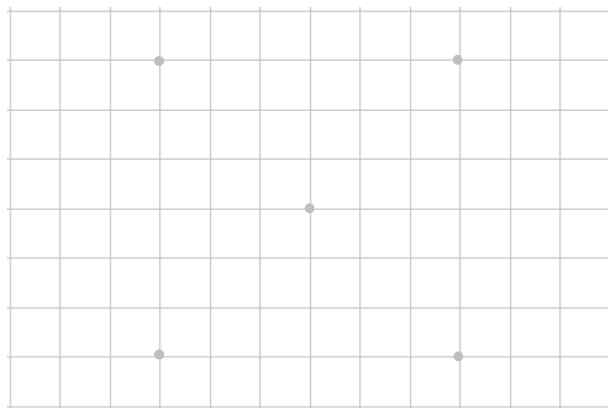

② 円をかこう！



円と球 6

◎ コンパスを使った
いろいろな作図



日にち： 月 日

名まえ _____

- ・ コンパスを使って、次のもようをかきましょう。
(うすい字はなぞりましょう。)

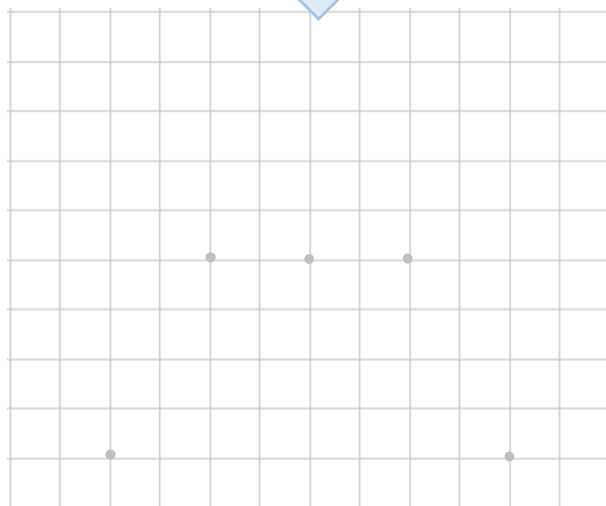
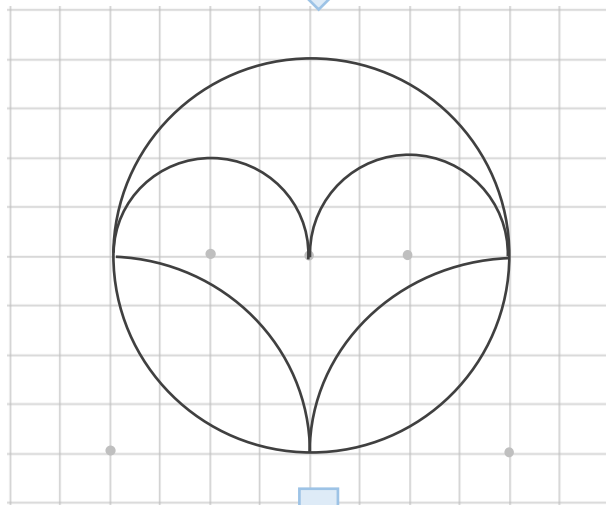
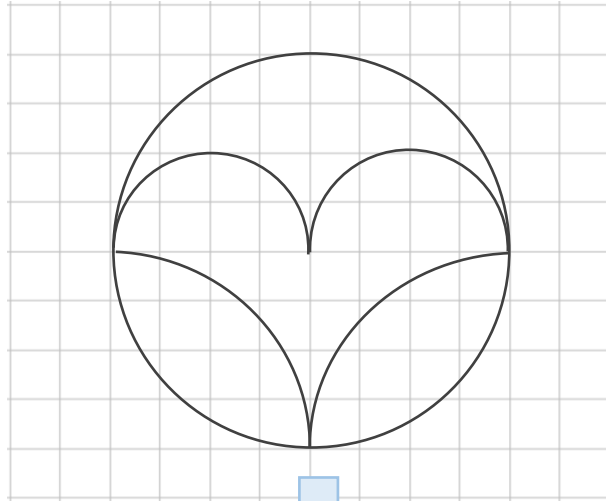

① 円の中心を
見つけるんだ！

② 円をかこう！

③ 確認



すらすらぷりんと



円と球 6

● コンパスを使った
いろいろな作図



日にち： 月 日

名まえ _____

- ・ コンパスを使って、次のもようをかきましょう。
(うすい字はなぞりましょう。)

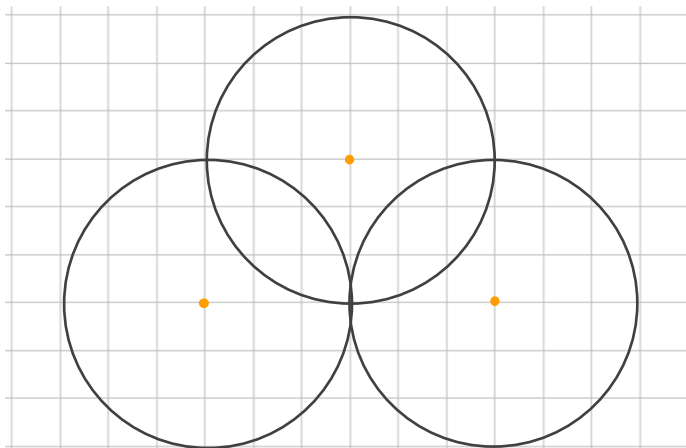
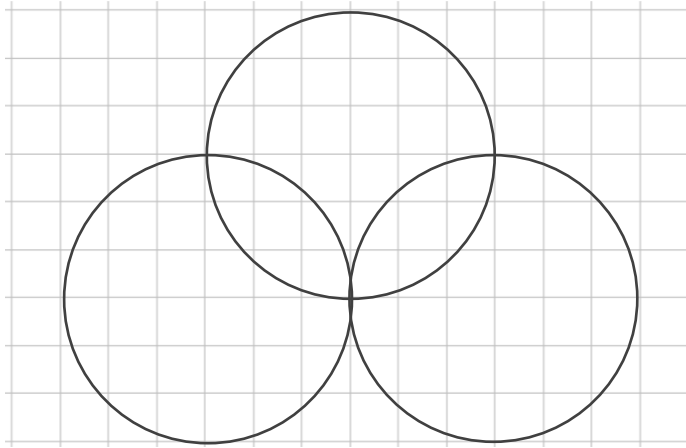

① 円の中心を
見つけるんだ！

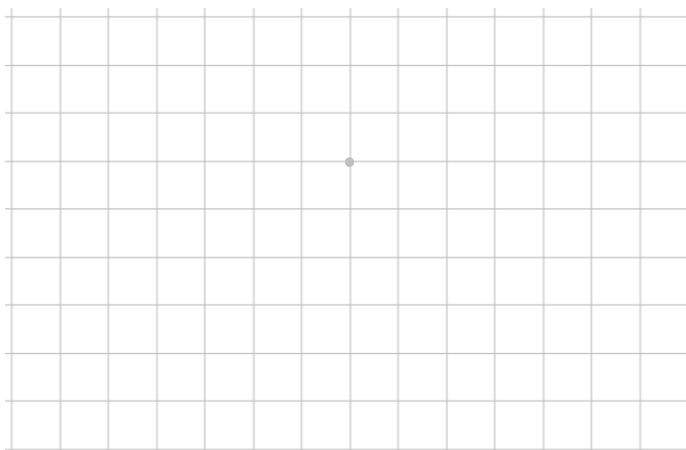

② 円をかこう！



円と球 6

● コンパスを使った
いろいろな作図



日にち： 月 日

名まえ _____

- ・ コンパスを使って、次のもようをかきましょう。
(うすい字はなぞりましょう。)

①

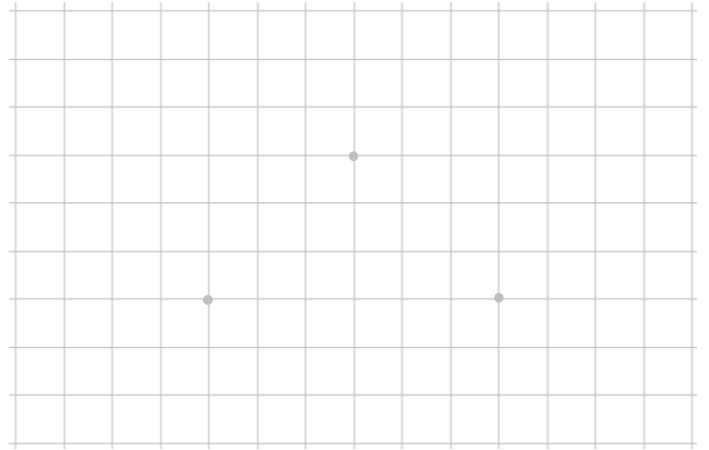
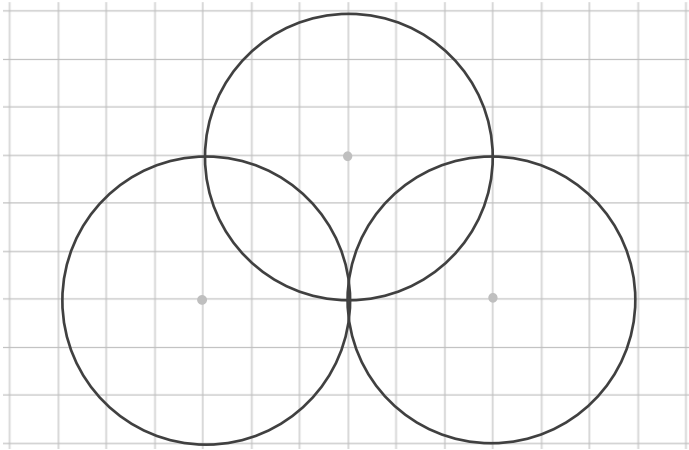

②

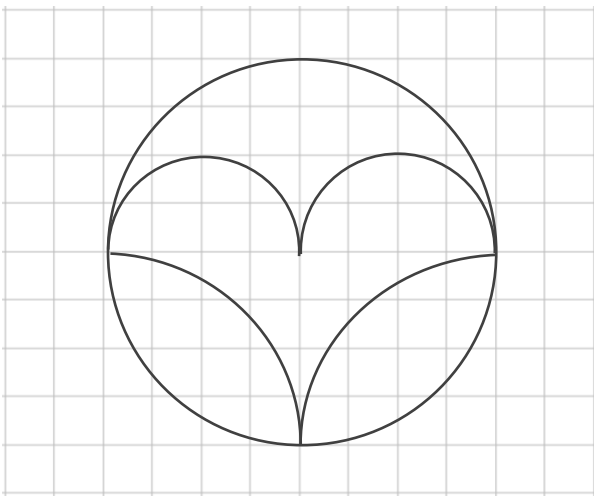



円と球 6

● コンパスを使った
いろいろな作図



日にち： 月 日

名まえ _____

・コンパスを使って、次のもようをかきましょう。

①

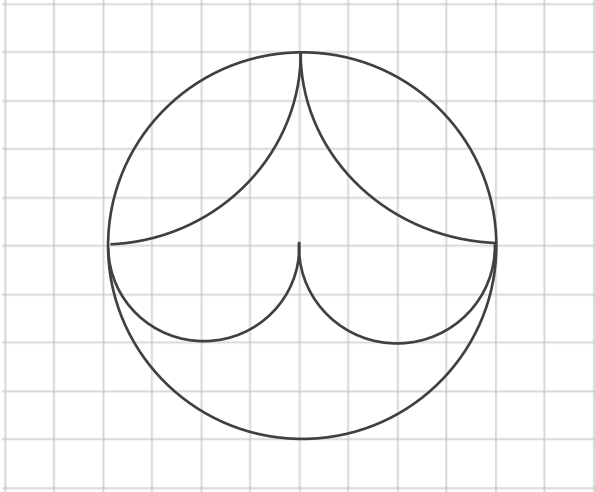

②

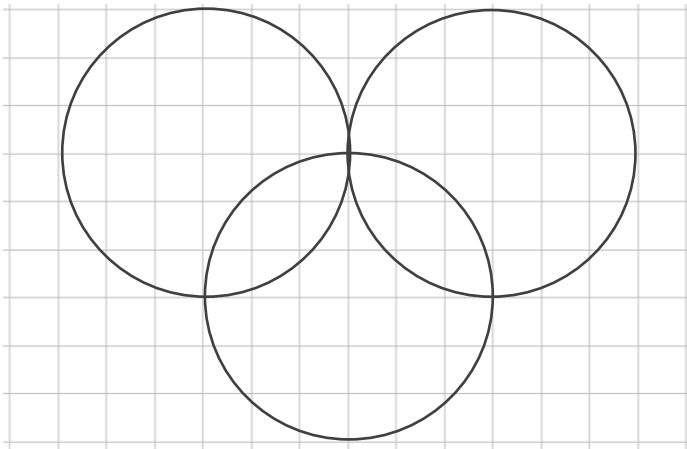



円と球 6

● コンパスを使った
いろいろな作図



日にち： 月 日

名まえ _____

・コンパスを使って、次のもようをかきましょう。

①

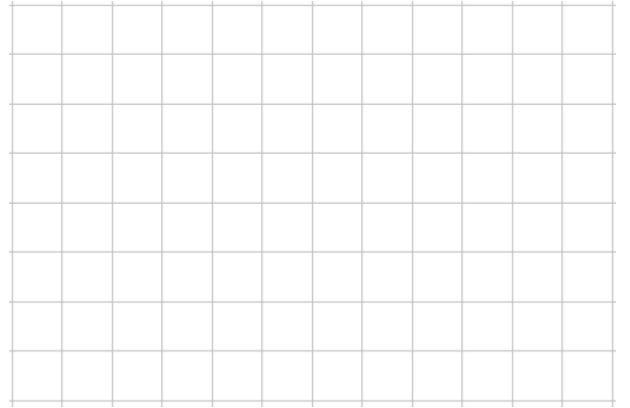
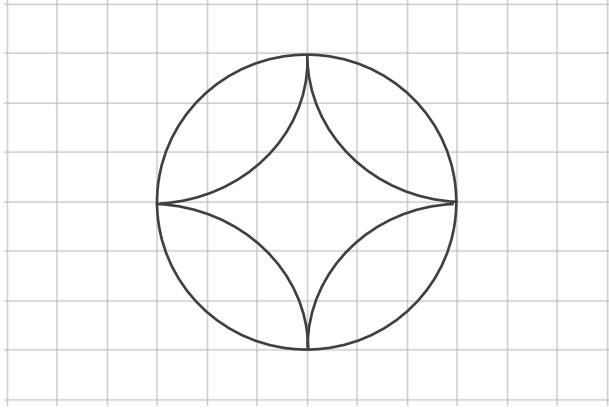

②

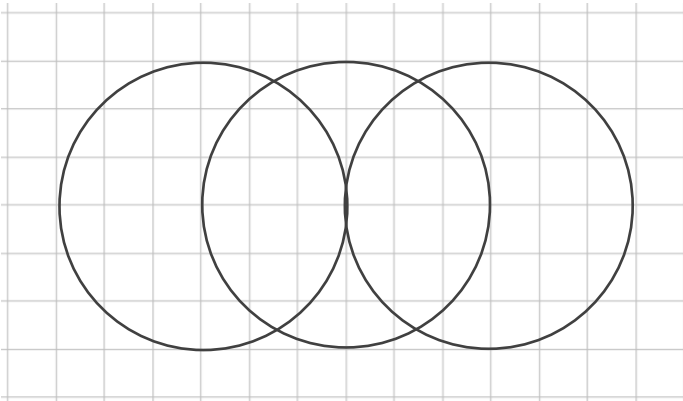



円と球 6

● コンパスを使った
いろいろな作図



日にち： 月 日

名まえ _____

・ コンパスを使って、次のもようをかきましょう。

①

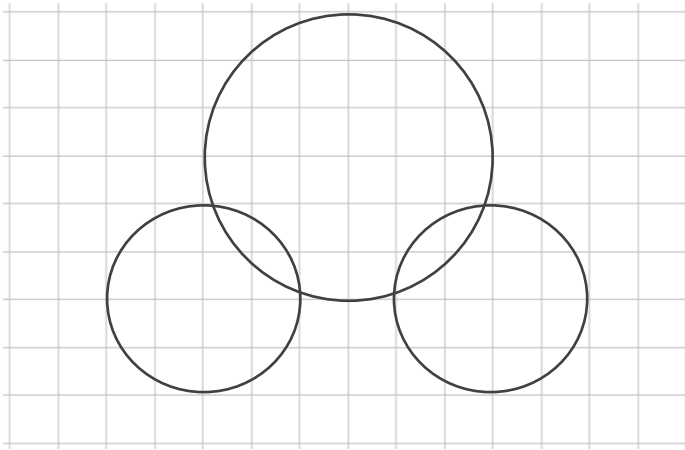

②

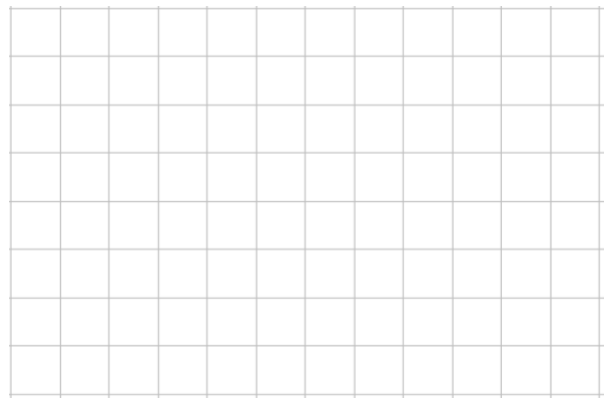
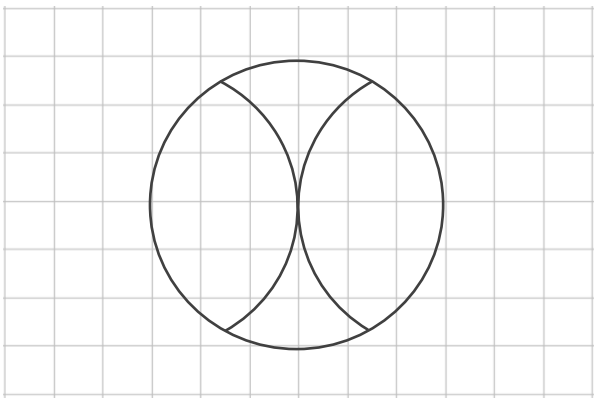



円と球 6

● コンパスを使った
いろいろな作図



日にち： 月 日

名まえ _____

・コンパスを使って、次のもようをかきましょう。

①

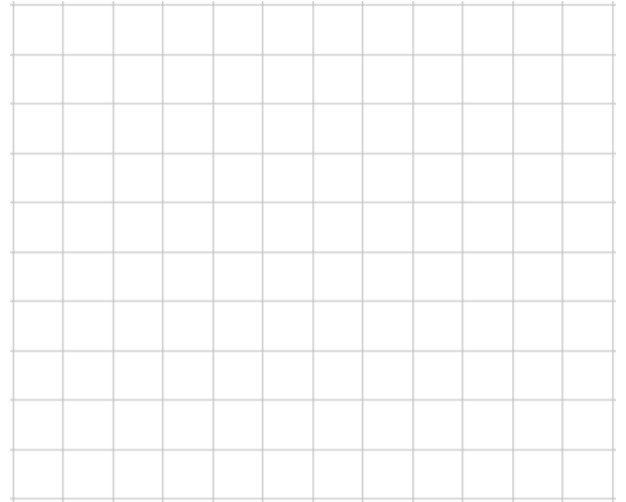
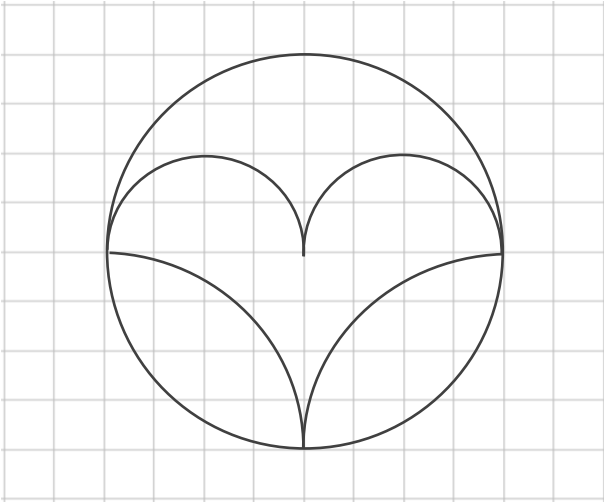

②

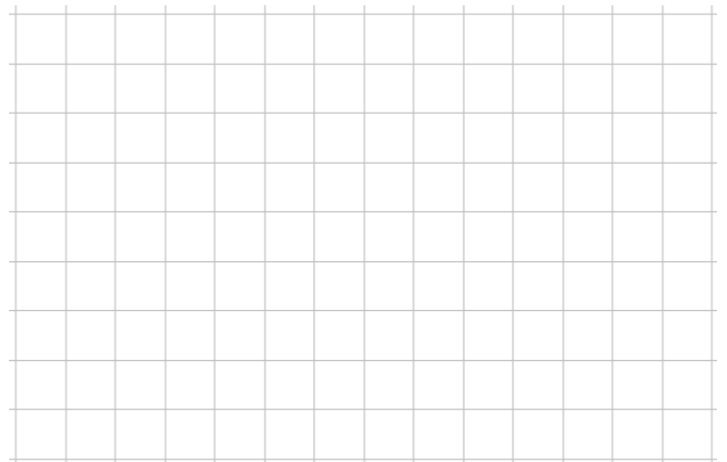
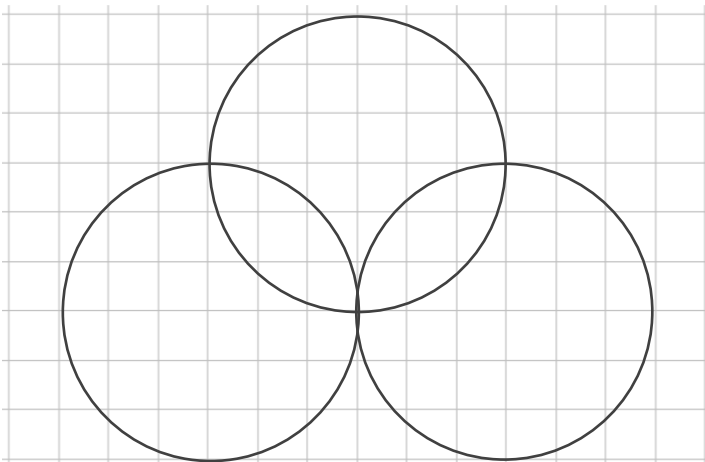



円と球 6

● コンパスを使った
いろいろな作図



日にち： 月 日

名まえ _____

① コンパスを使って、次のもようをかきましょう。

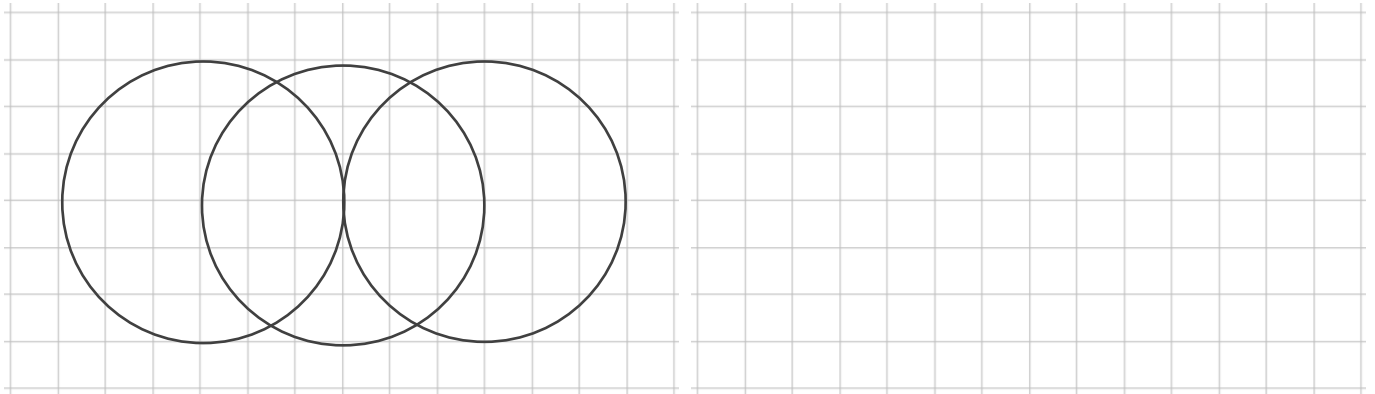

② 直径が5 cmの円をかきましょう。





円と球 6

● コンパスを使った
いろいろな作図



日にち： 月 日

名まえ _____

① コンパスを使って、次のもようをかきましょう。

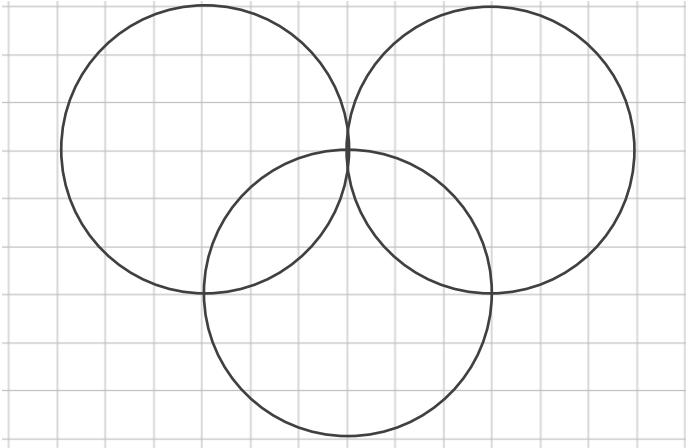

② 直径が3 cmの円をかきましょう。

•



円と球 6

● コンパスを使った
いろいろな作図



日にち： 月 日

名まえ _____

① コンパスを使って、次のもようをかきましょう。

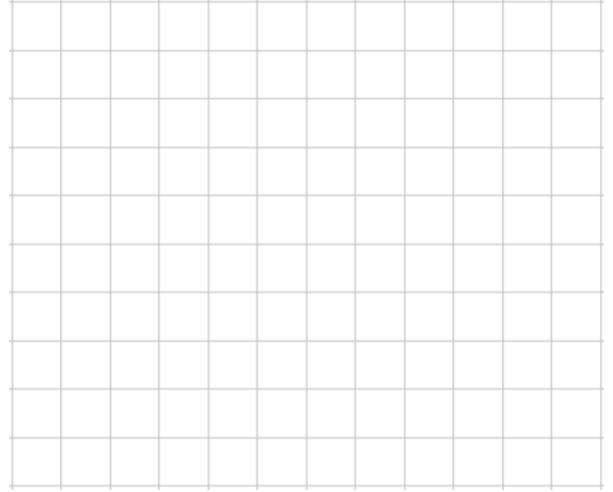
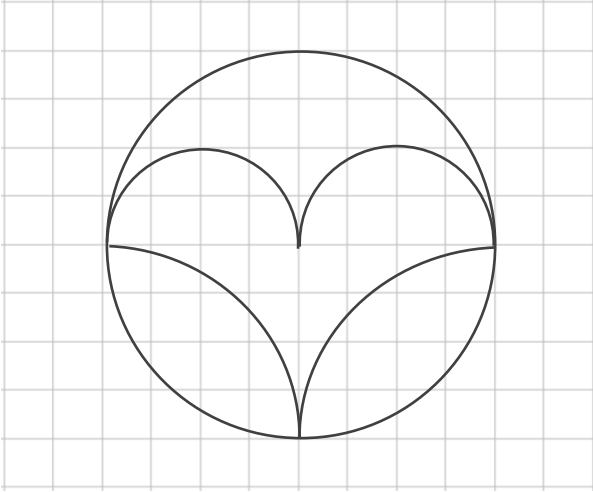

② 直径が9cmの円をかきましょう。

•





円と球 6

● コンパスを使った
いろいろな作図



日にち： 月 日

名まえ _____

① コンパスを使って、次のもようをかきましょう。

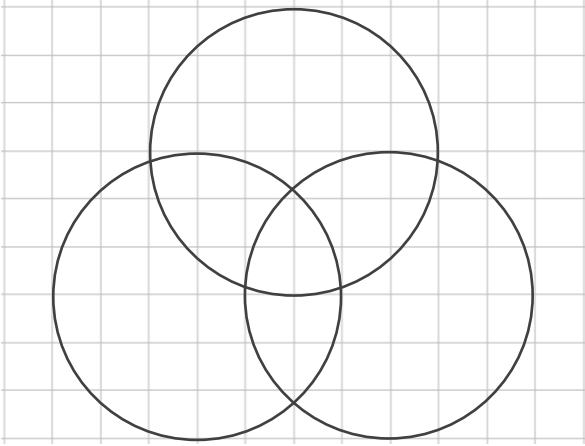

② 直径が8 cmの円をかきましょう。





円と球 6

● コンパスを使った
いろいろな作図



日にち： 月 日

名まえ _____

① コンパスを使って、次のもようをかきましょう。

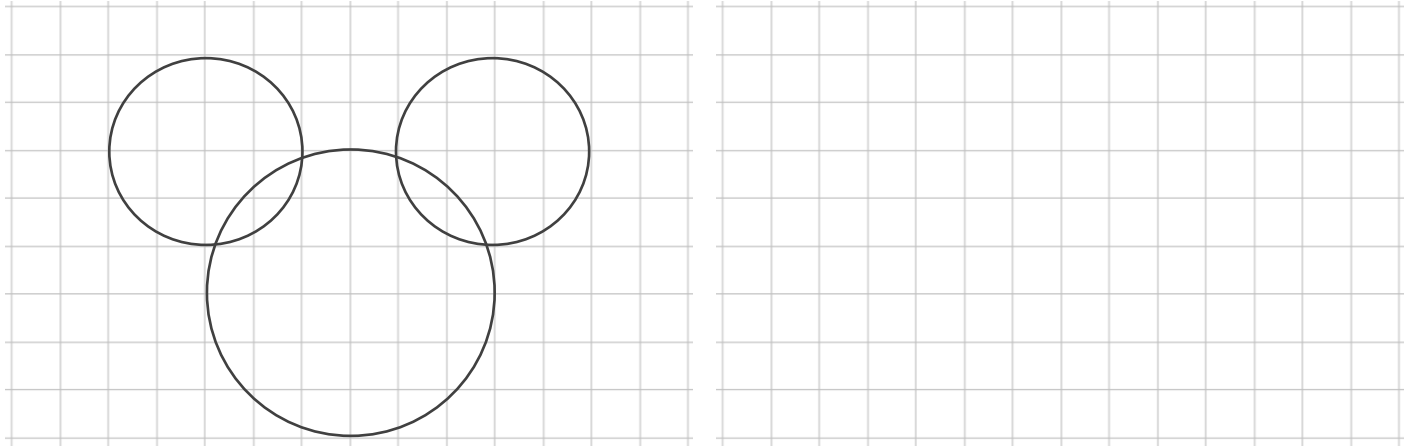

② 直径が7 cmの円をかきましょう。





円と球 6

● コンパスを使った
いろいろな作図

15

目指せ100点!

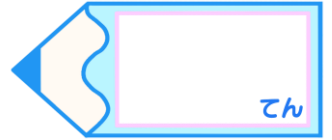

名まえ _____

① コンパスを使って、次のもようをかきましょう。(50点)

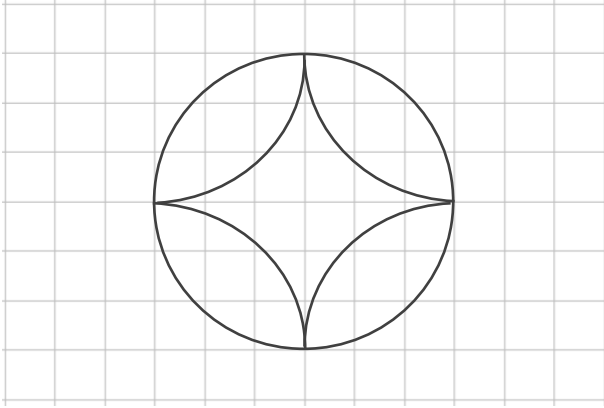

② 直径が6 cmの円をかきましょう。(50点)

•



円と球 6

● コンパスを使った
いろいろな作図



目指せ100点!

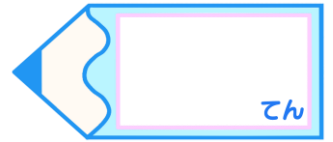

名まえ _____

① コンパスを使って、次のもようをかきましょう。(50点)

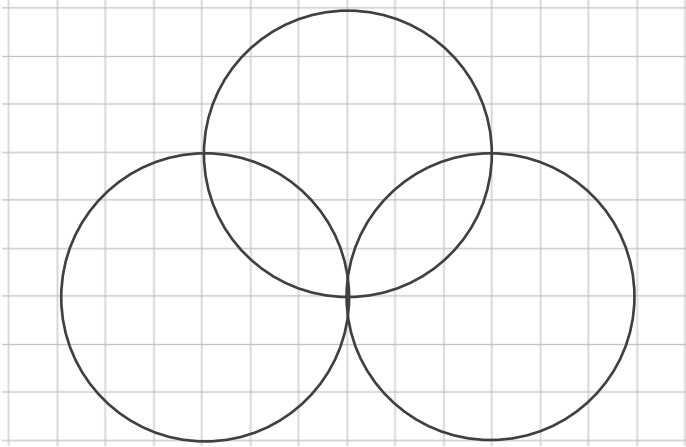

② 直径が5 cmの円をかきましょう。(50点)

•



円と球 6

● コンパスを使った
いろいろな作図



日にち： 月 日

名まえ _____

- ・コンパスを使って、次のもようをかきましょう。
(うすい字はなぞりましょう。)

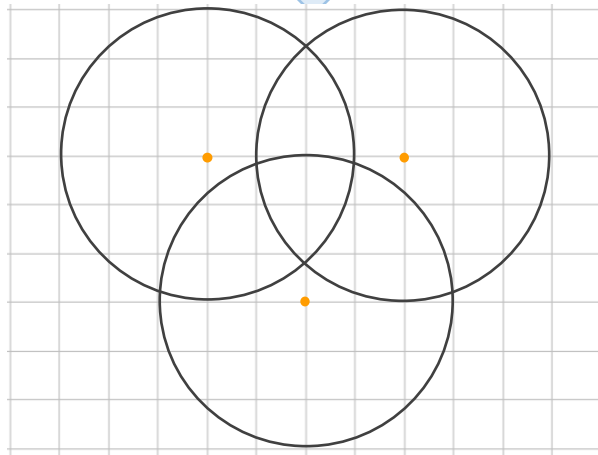
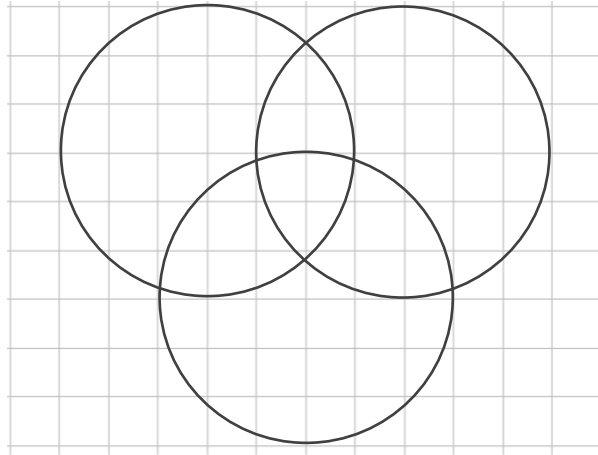

① 円の中心を
見つけるんだ！

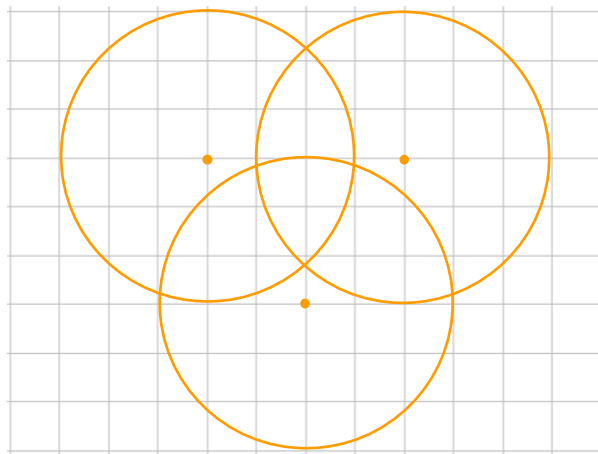

② 円をかこう！





円と球 6

● コンパスを使った
いろいろな作図



日にち： 月 日

名まえ _____

- ・ コンパスを使って、次のもようをかきましょう。
(うすい字はなぞりましょう。)

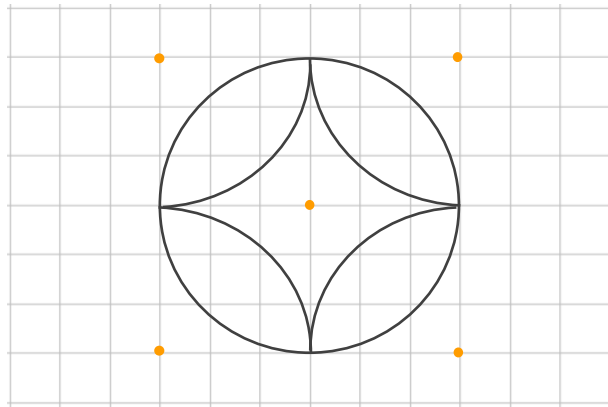
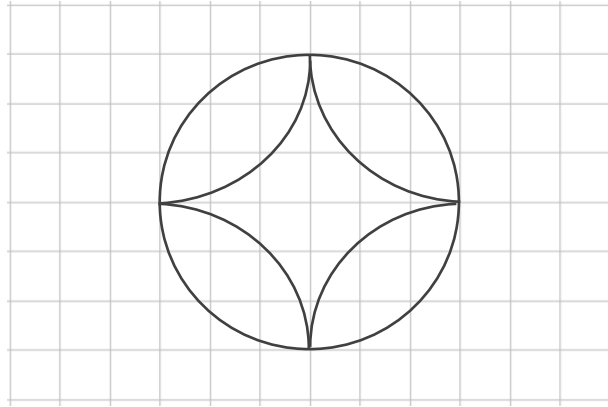

① 円の中心を
見つけるんだ！

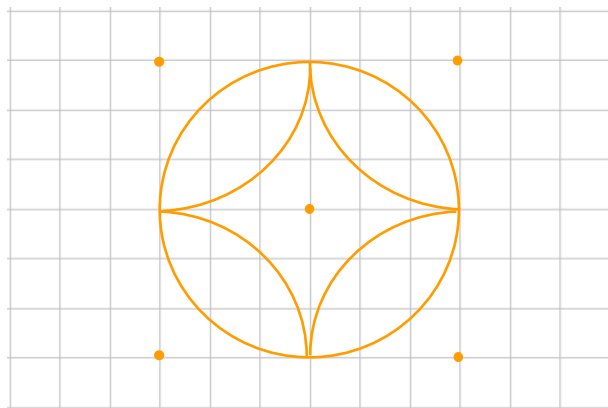

② 円をかこう！





円と球 6

◎ コンパスを使った
いろいろな作図



日にち： 月 日

名まえ _____

- ・ コンパスを使って、次のもようをかきましょう。
(うすい字はなぞりましょう。)

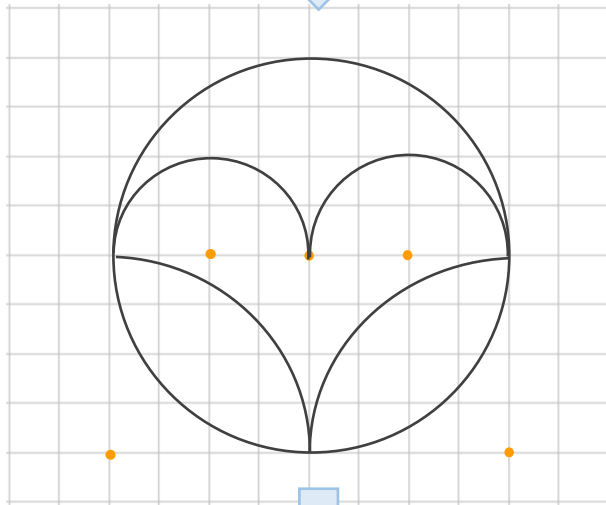
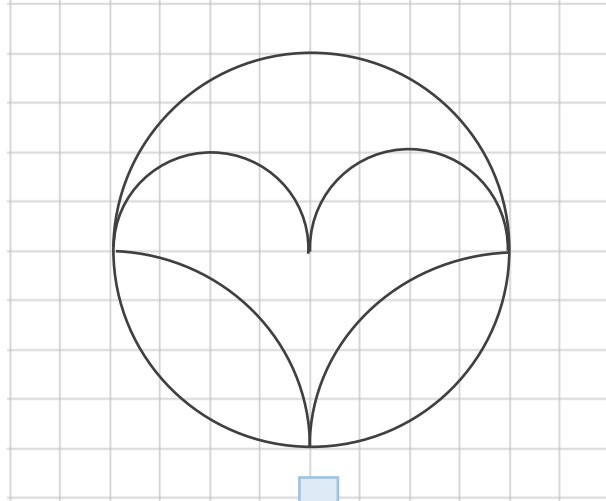

① 円の中心を
見つけるんだ！

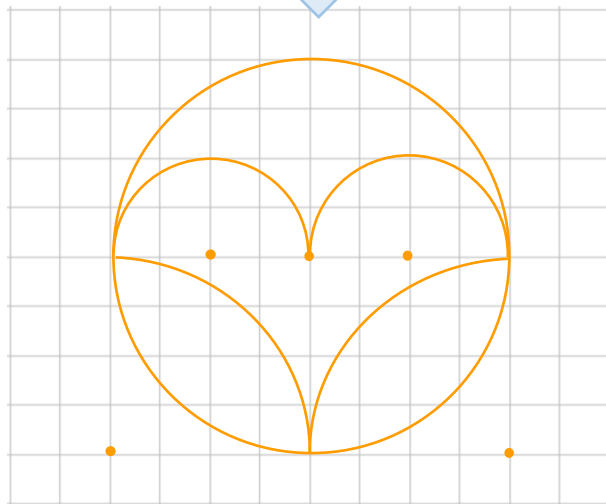

② 円をかこう！





円と球 6

● コンパスを使った
いろいろな作図



日にち： 月 日

名まえ _____

- ・ コンパスを使って、次のもようをかきましょう。
(うすい字はなぞりましょう。)

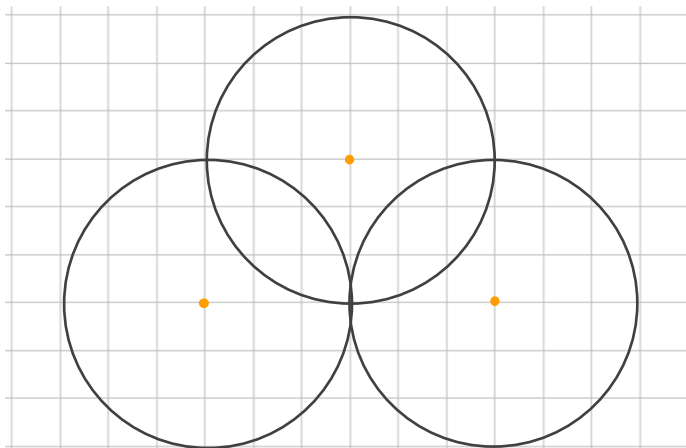
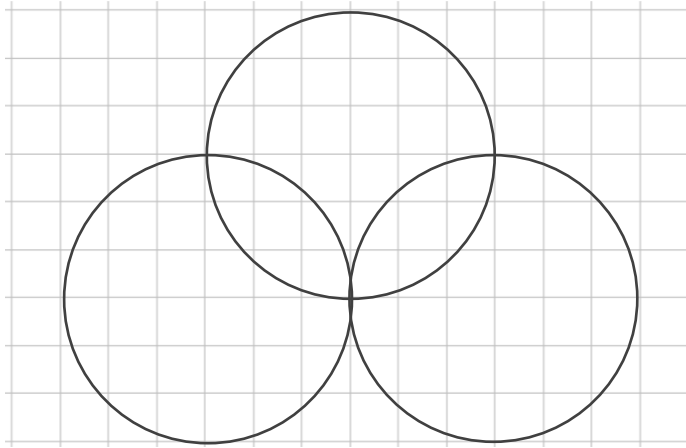

① 円の中心を
見つけるんだ！

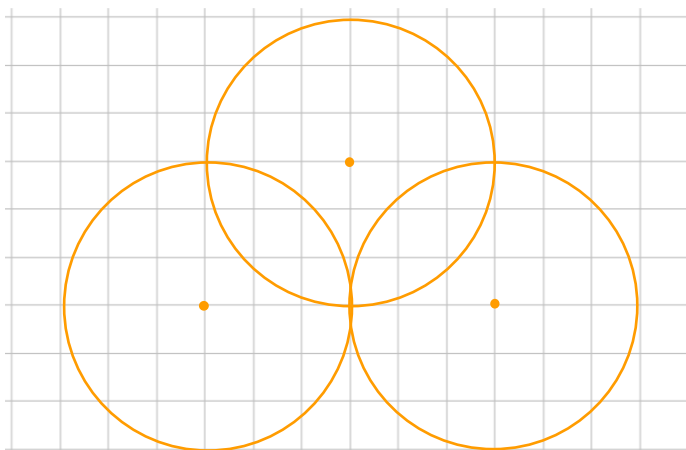

② 円をかこう！



円と球 6

● コンパスを使った
いろいろな作図



日にち： 月 日

名まえ _____

- ・ コンパスを使って、次のもようをかきましょう。
(うすい字はなぞりましょう。)

①

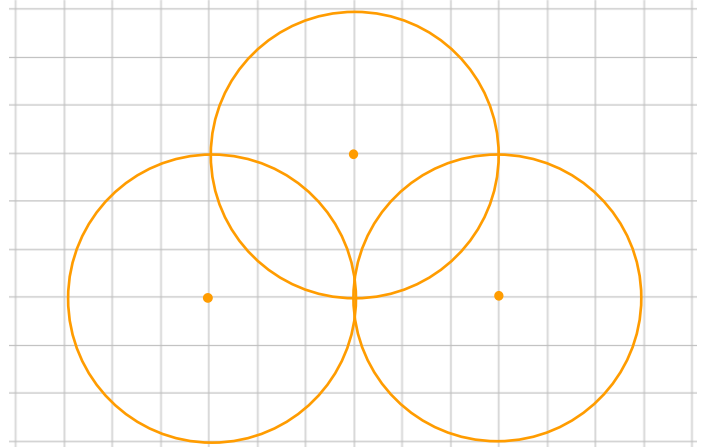
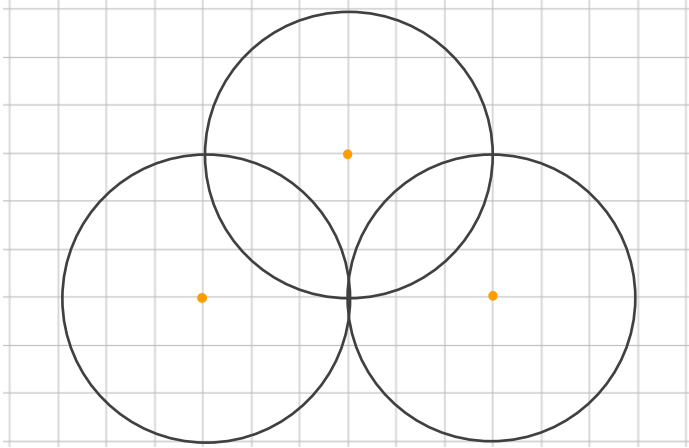

②

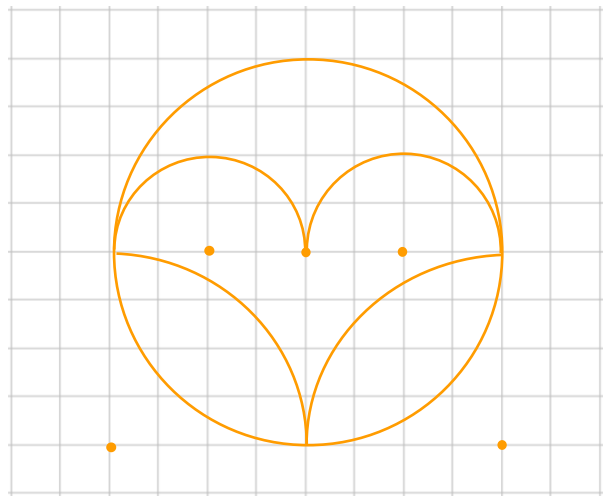
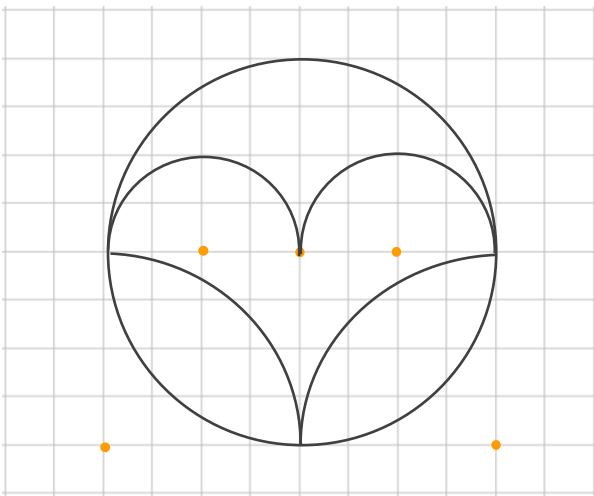



円と球 6

● コンパスを使った
いろいろな作図



日にち： 月 日

名まえ _____

・コンパスを使って、次のもようをかきましょう。

①

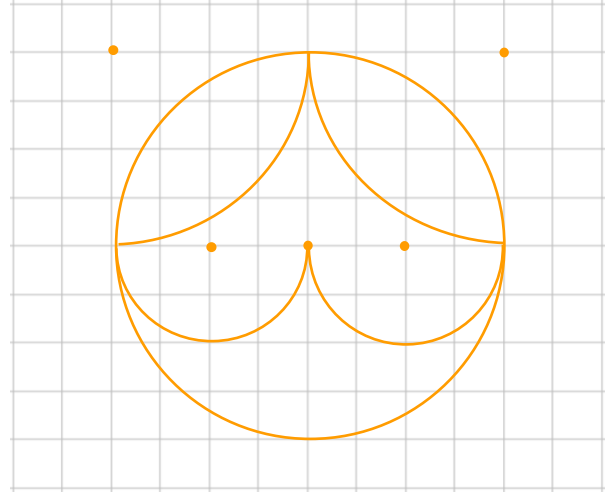
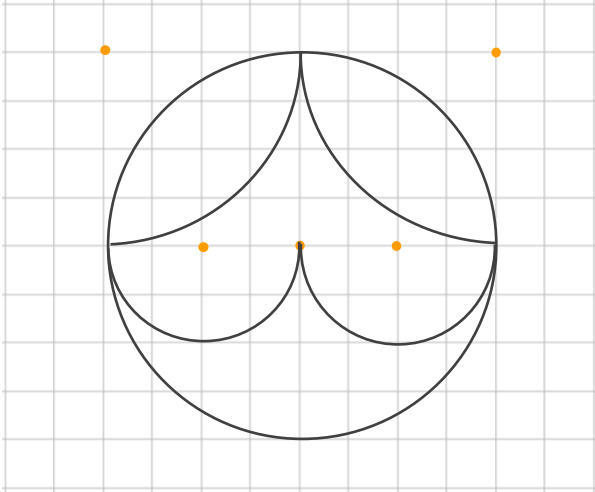

②

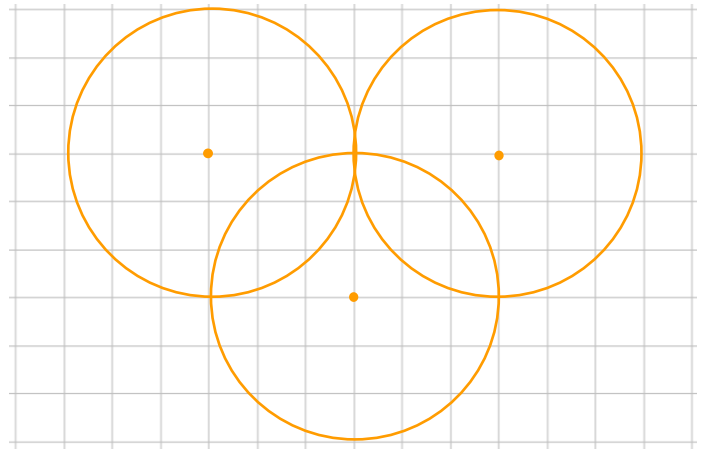
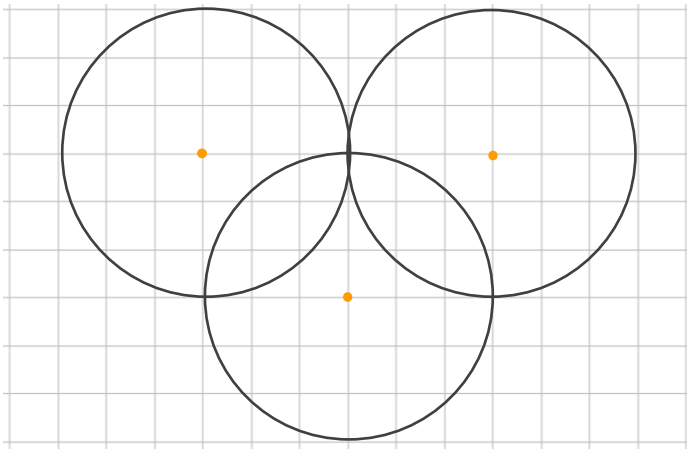



円と球 6

● コンパスを使った
いろいろな作図



日にち： 月 日

名まえ _____

・コンパスを使って、次のもようをかきましょう。

①

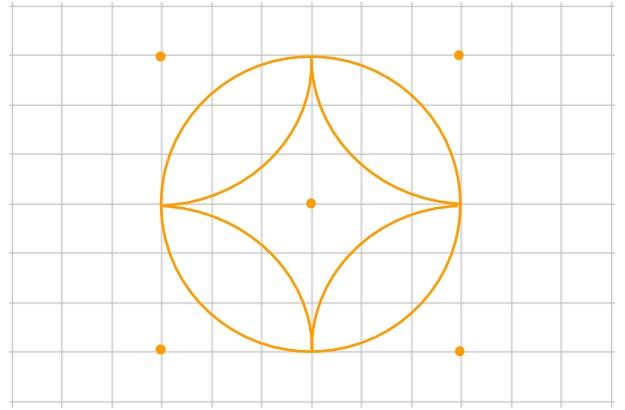
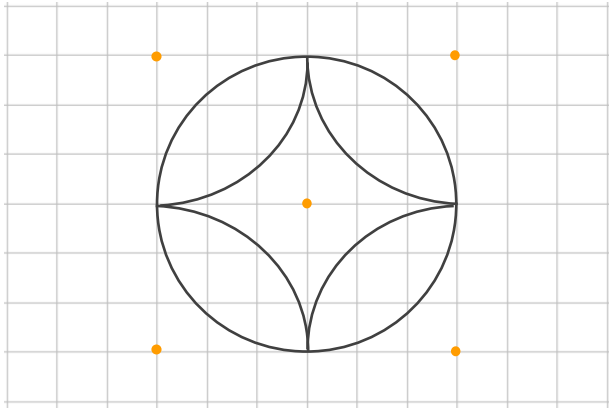

②

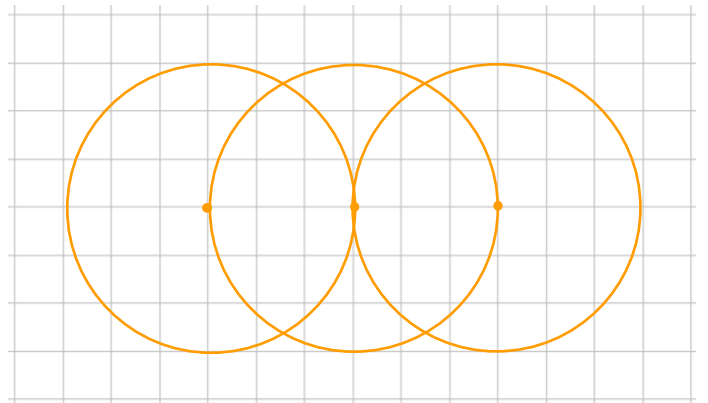
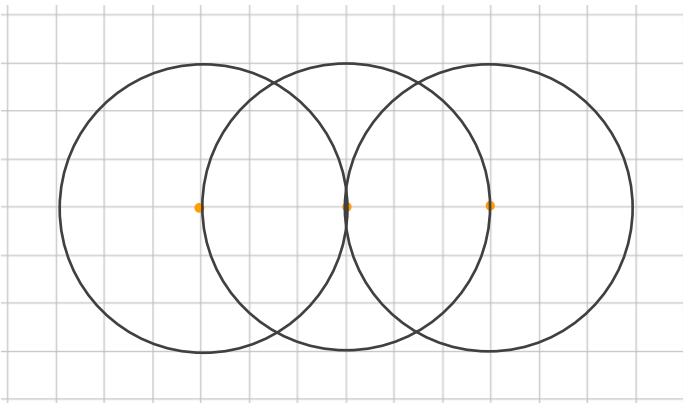



円と球 6

● コンパスを使った
いろいろな作図



日にち： 月 日

名まえ _____

・コンパスを使って、次のもようをかきましょう。

①

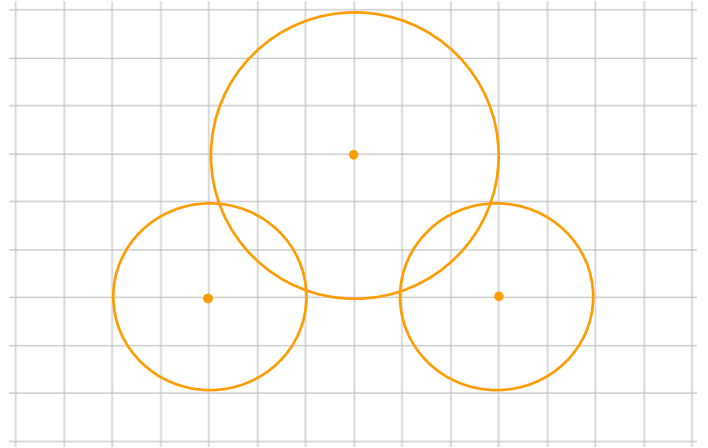
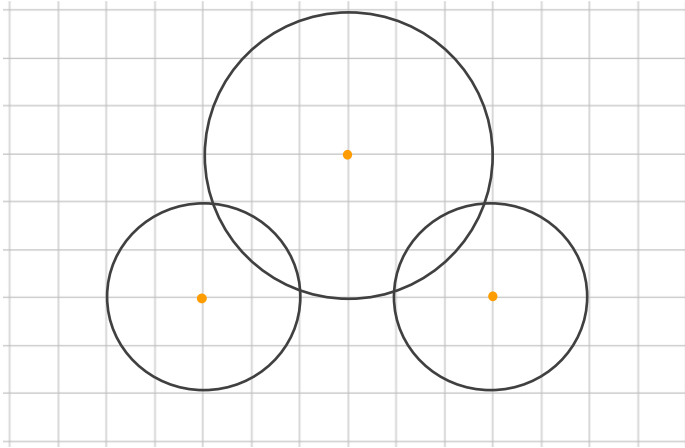

②

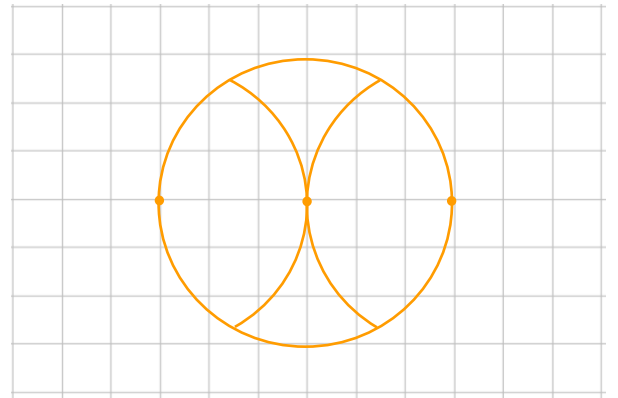
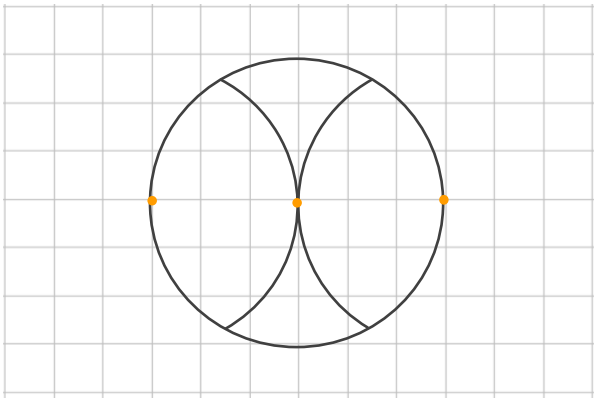



円と球 6

● コンパスを使った
いろいろな作図



日にち： 月 日

名まえ _____

・コンパスを使って、次のもようをかきましょう。

①

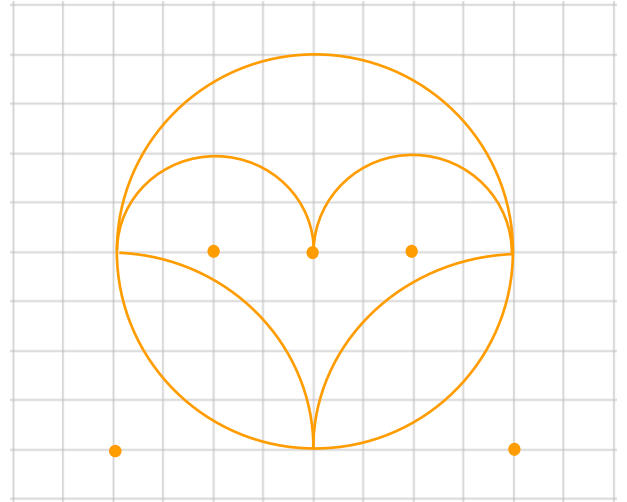
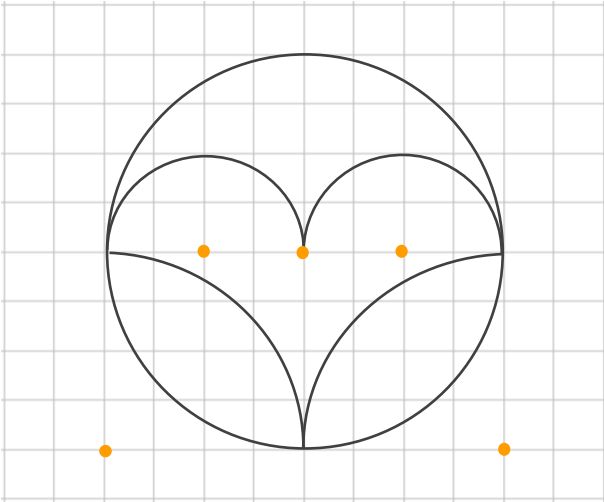

②

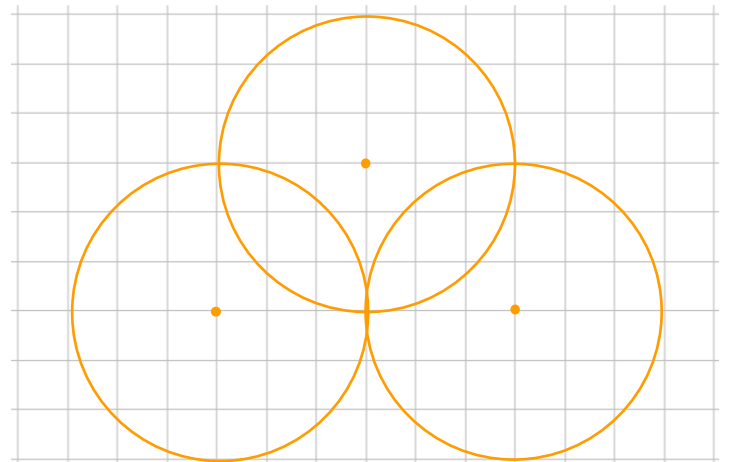
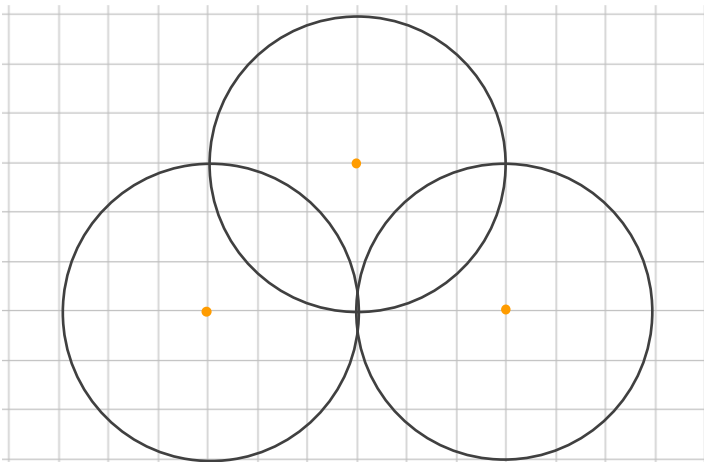



円と球 6

● コンパスを使った
いろいろな作図



日にち： 月 日

名まえ _____

① コンパスを使って、次のもようをかきましょう。

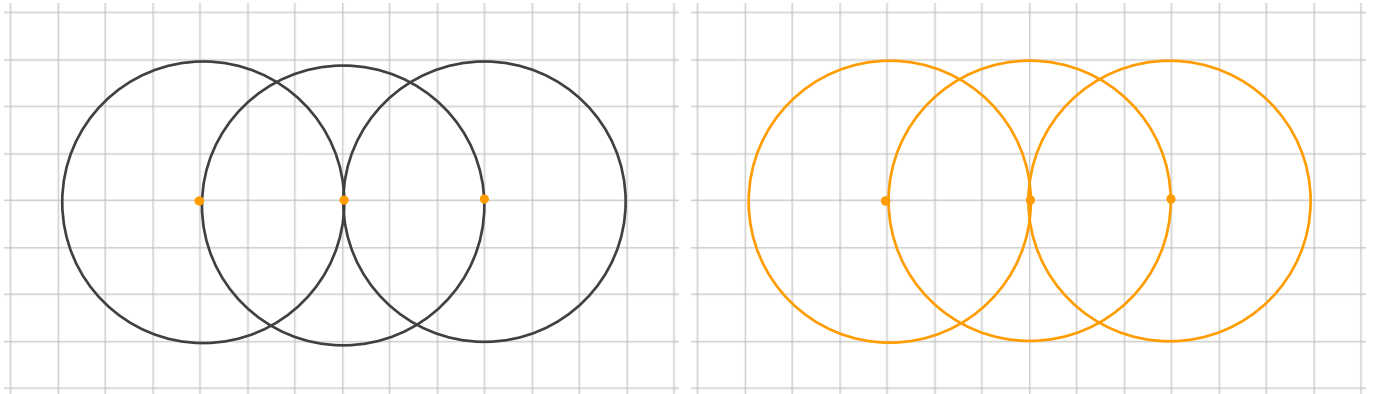

② 直径が5 cmの円をかきましょう。

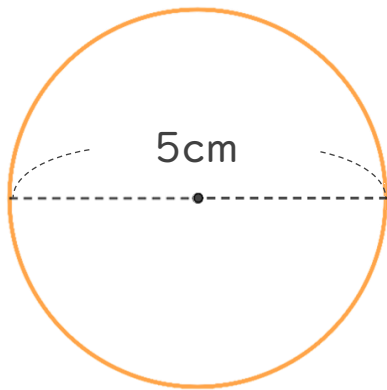

半径は 2 cm 5 mm

円をかいたら
直径が5 cmかも
チェックしよう！



円と球 6

● コンパスを使った
いろいろな作図



日にち： 月 日

名まえ _____

① コンパスを使って、次のもようをかきましょう。

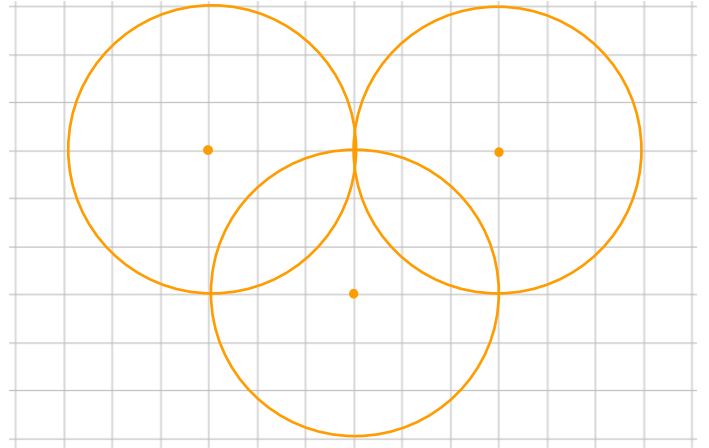
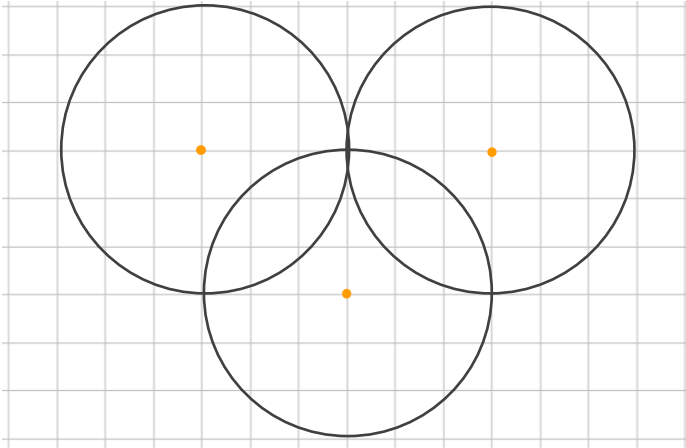

② 直径が3 cmの円をかきましょう。

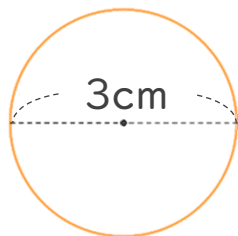

半径は 1 cm 5 mm

円をかいたら
直径が3 cmかも
チェックしよう！





円と球 6

● コンパスを使った
いろいろな作図



日にち： 月 日

名まえ _____

① コンパスを使って、次のもようをかきましょう。

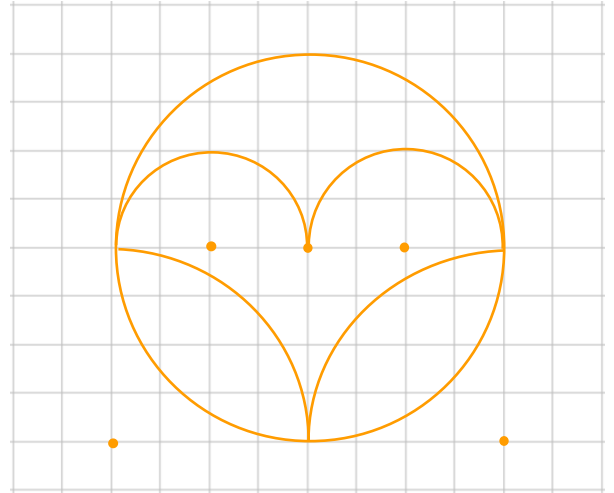
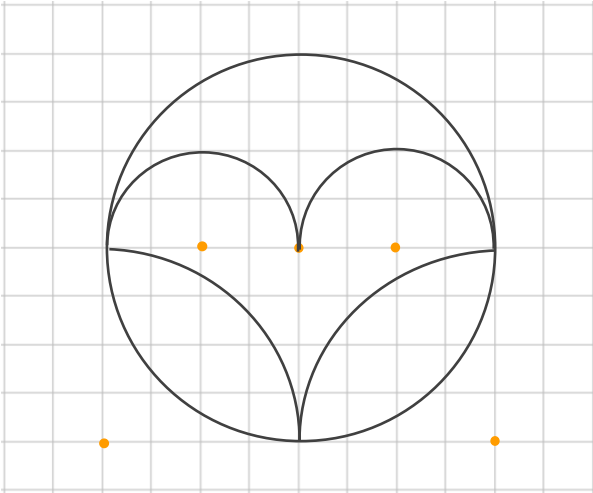

② 直径が9 cmの円をかきましょう。

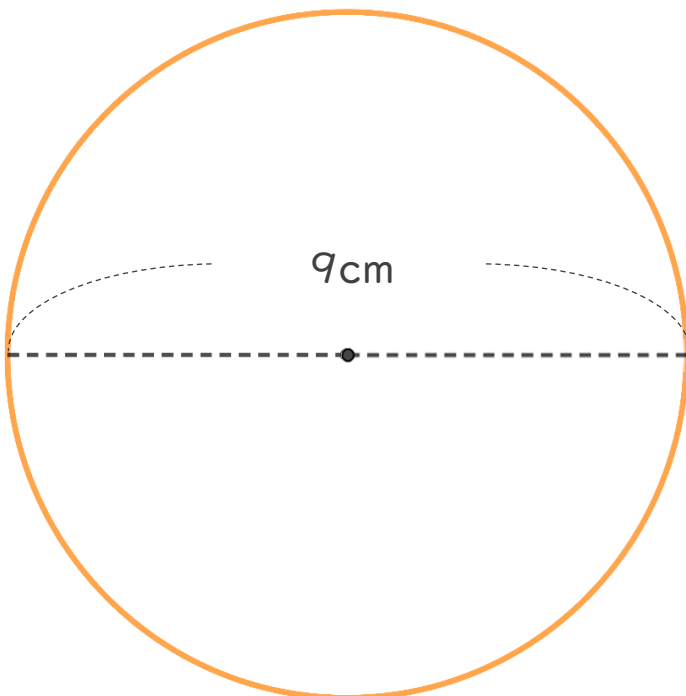

半径は 4 cm 5 mm

円をかいたら
直径が9 cmかも
チェックしよう！

⑫ 仕上げ 答え



すらすらぷりんと



円と球 6

● コンパスを使った
いろいろな作図



日にち： 月 日

名まえ _____

① コンパスを使って、次のもようをかきましょう。

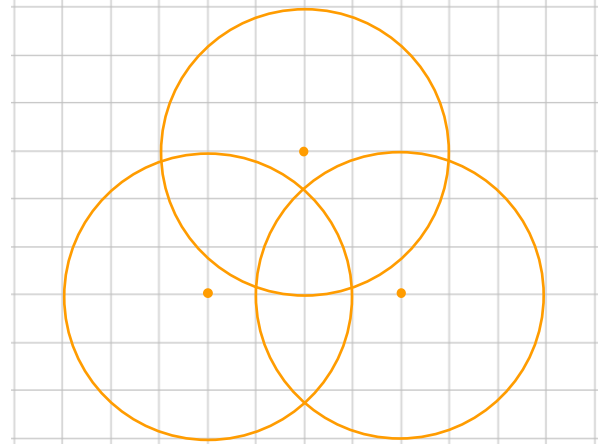
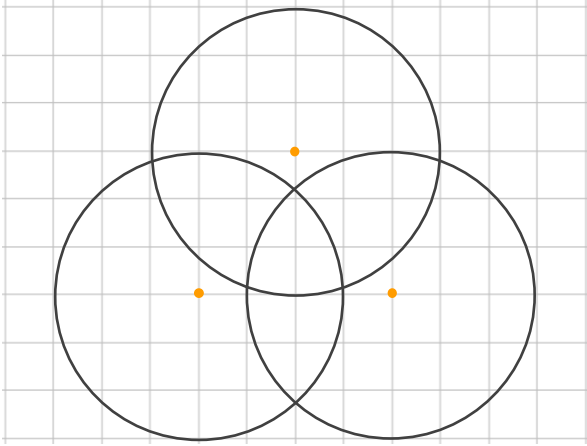

② 直径が8 cmの円をかきましょう。

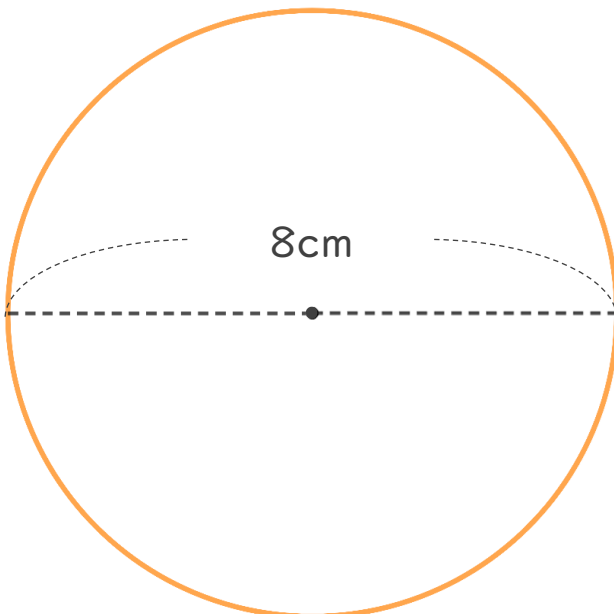

半径は 4 cm

円をかいたら
直径が8 cmかも
チェックしよう！





円と球 6

● コンパスを使った
いろいろな作図



日にち： 月 日

名まえ _____

① コンパスを使って、次のもようをかきましょう。

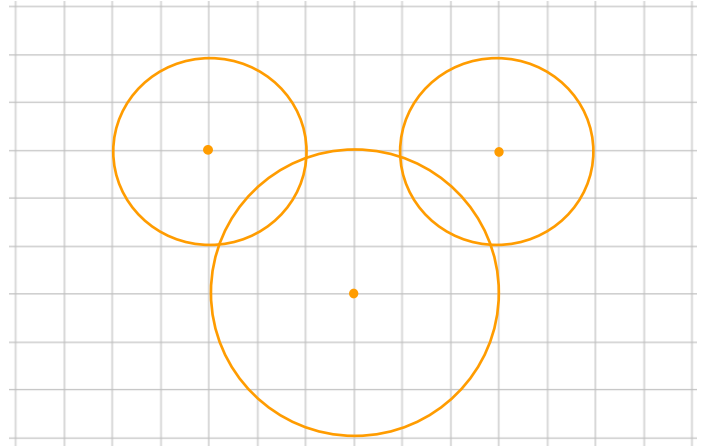
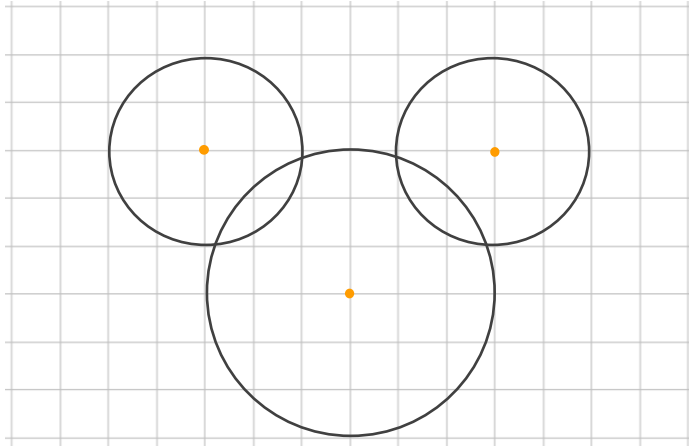

② 直径が7cmの円をかきましょう。

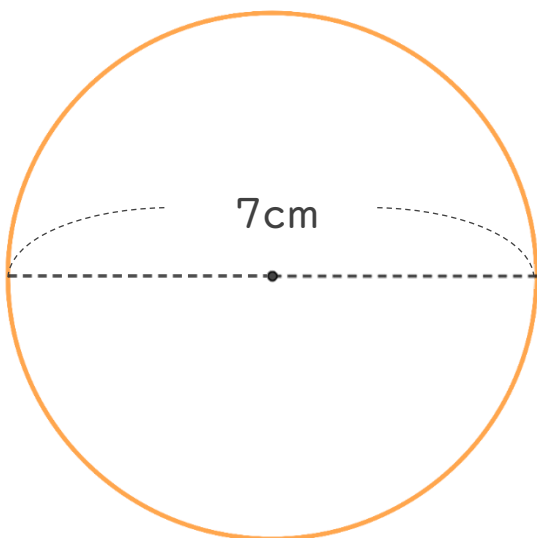

半径は 3 cm 5 mm

円をかいたら
直径が7cmかも
チェックしよう！



円と球 6

● コンパスを使った
いろいろな作図

15

目指せ100点!

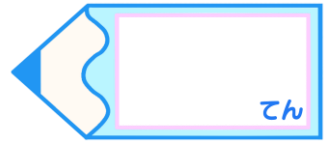

名まえ

① コンパスを使って、次のもようをかきましょう。(50点)

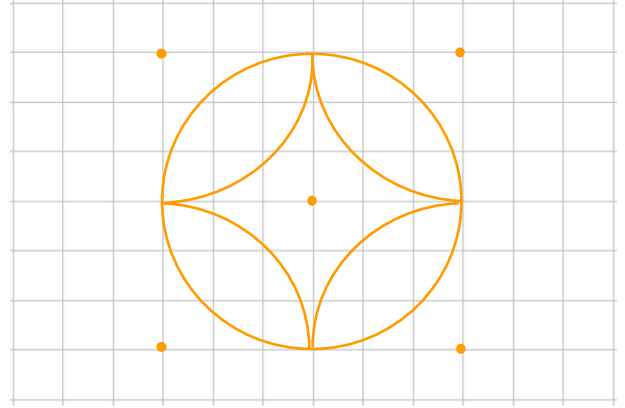
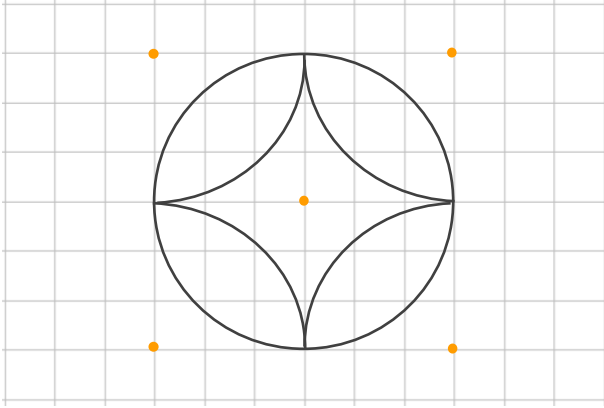

② 直径が6 cmの円をかきましょう。(50点)

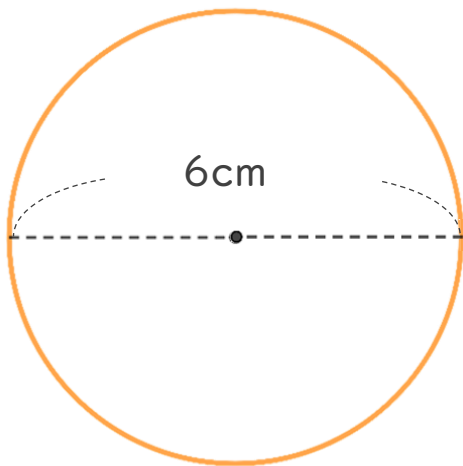

半径は 3 cm

円をかいたら
直径が6 cmかも
チェックしよう!





円と球 6

● コンパスを使った
いろいろな作図

16

目指せ100点!

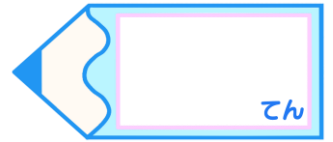

名まえ

① コンパスを使って、次のもようをかきましょう。(50点)

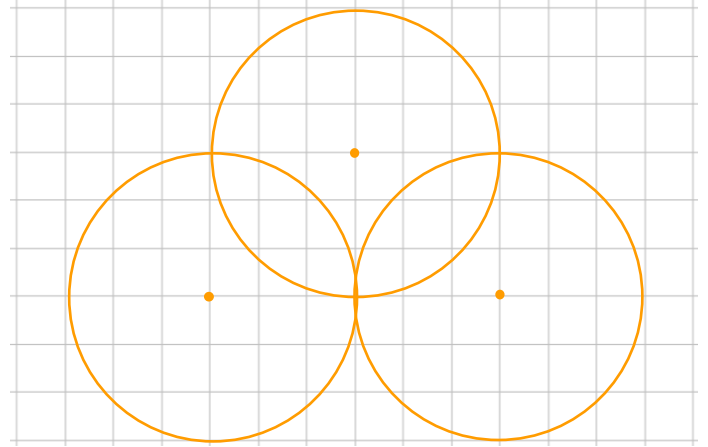
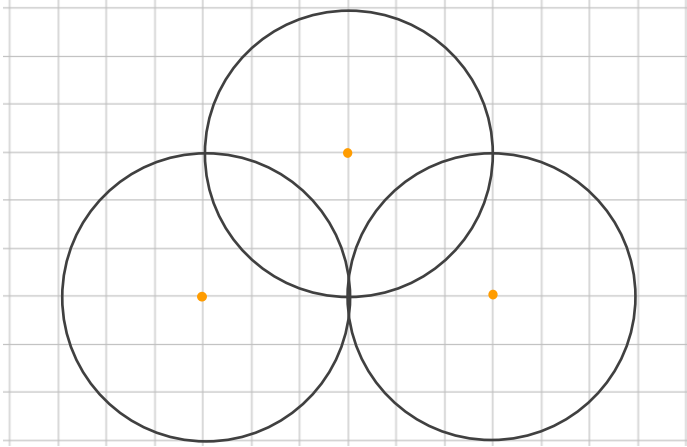

② 直径が5 cmの円をかきましょう。(50点)

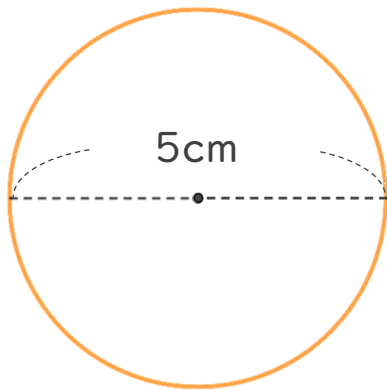

半径は 2 cm 5 mm

円をかいたら
直径が5 cmかも
チェックしよう!

