



垂直, 平行と
四角形 6

● 平行な直線探し



日にち： 月 日

名まえ _____

・ 次の図で、平行になっている直線は、どれとどれでしょう。

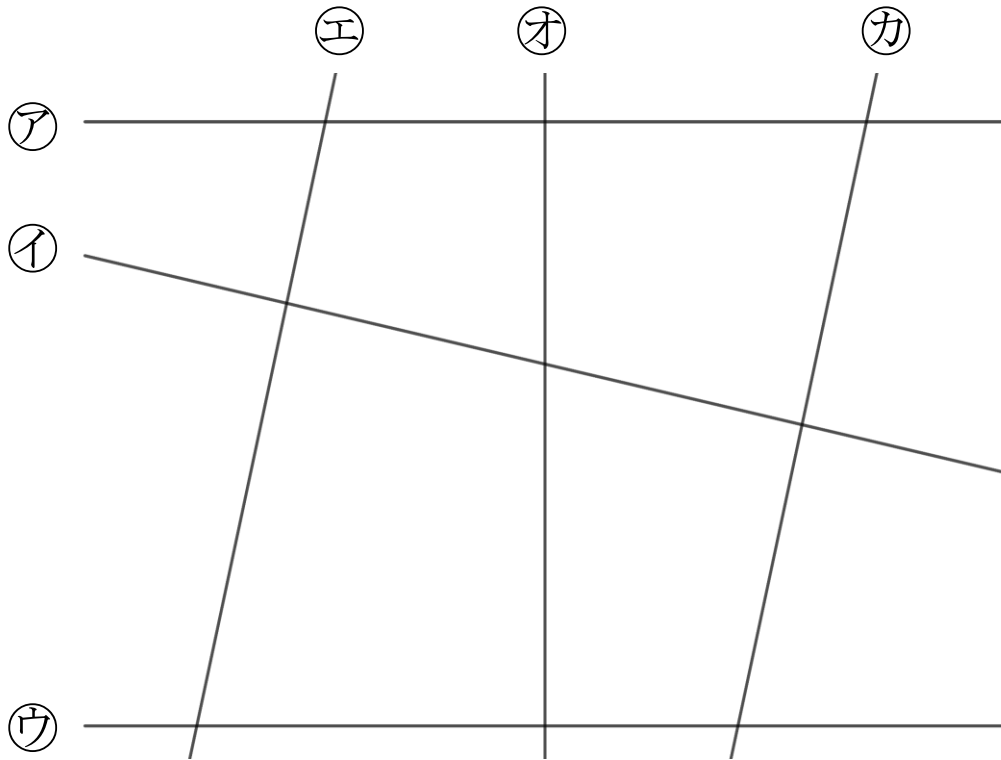

三角じょうぎで調べよう!

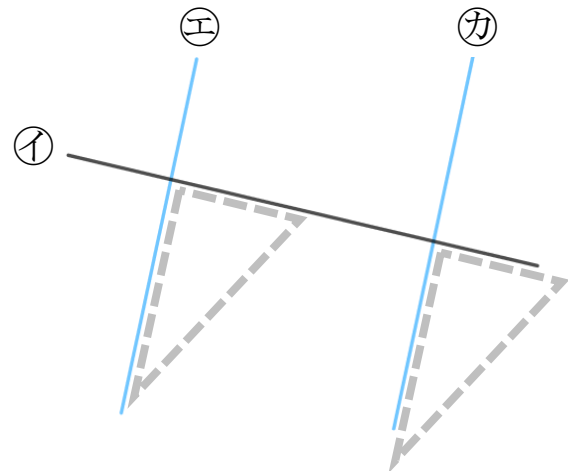
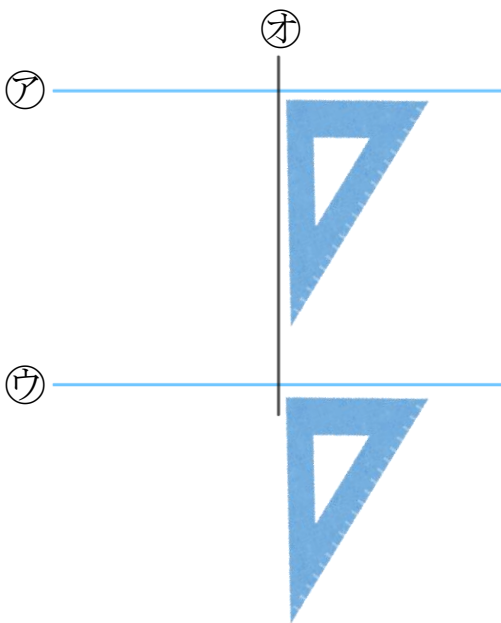

答え： _____





垂直, 平行と 四角形 6

2

● 平行な直線探し

日にち： 月 日

名まえ _____

・ 次の図で、平行になっている直線は、どれとどれでしょう。

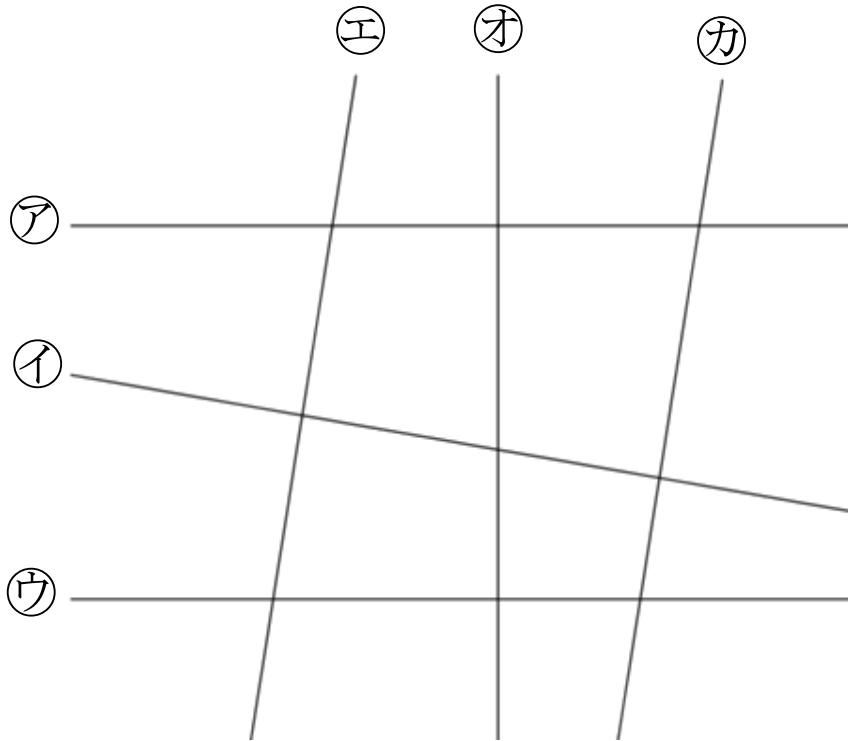

三角じょうぎで調べよう!

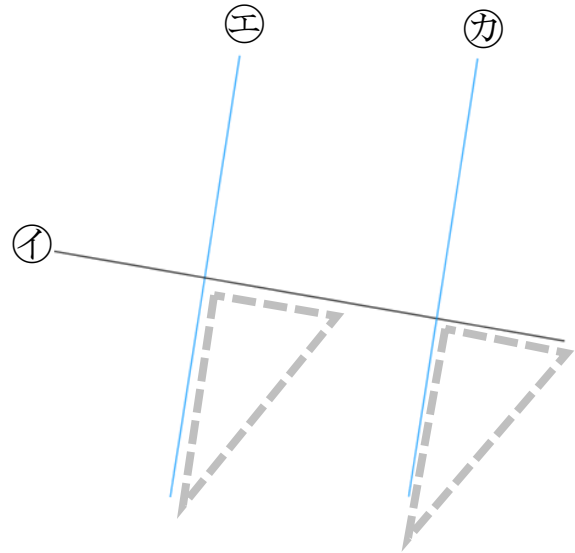
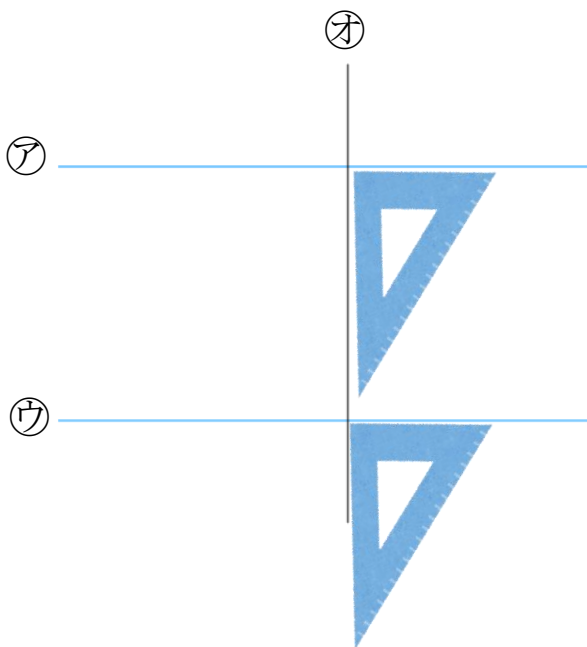

答え： _____





垂直, 平行と
四角形 6

3

● 平行な直線探し

日にち： 月 日

名まえ _____

・ 次の図で、平行になっている直線は、どれとどれでしょう。

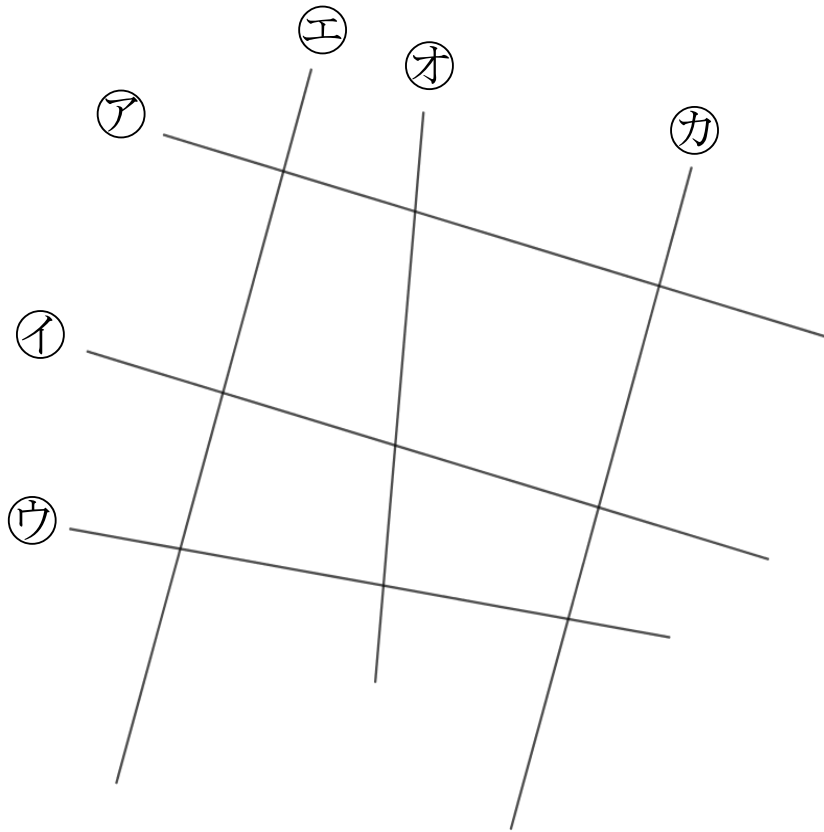

三角じょうぎで調べよう!

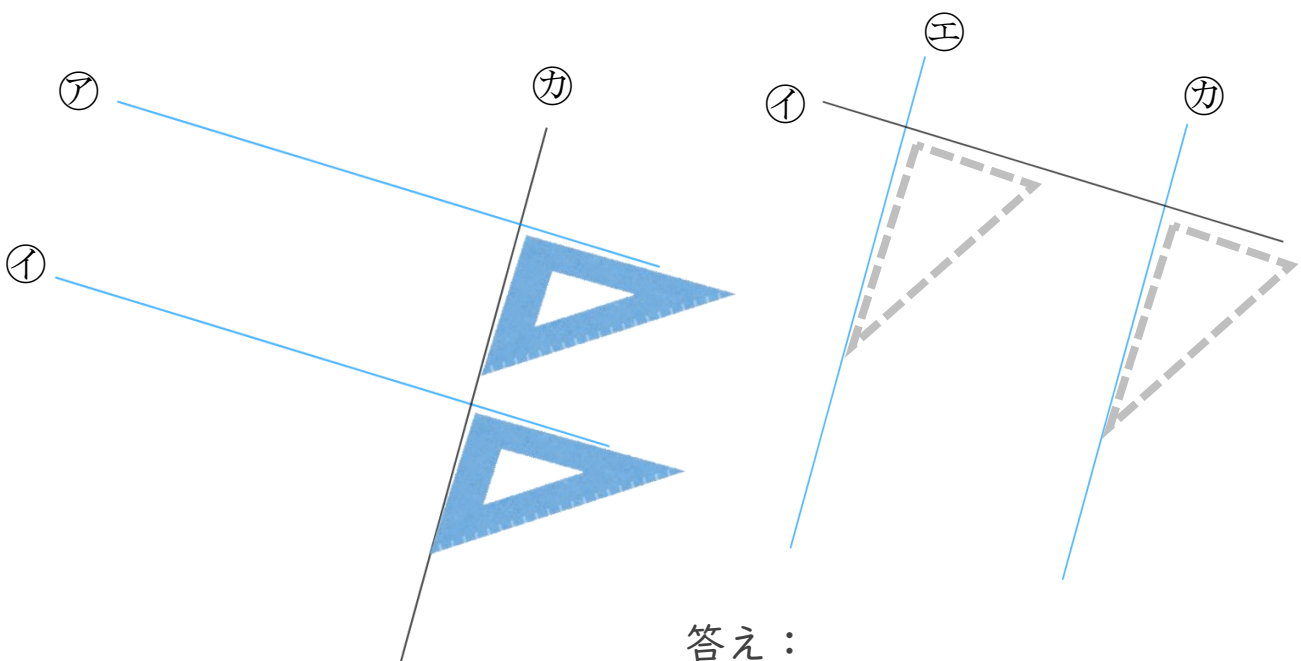

答え： _____





垂直, 平行と 四角形 6

4

● 平行な直線探し

日にち： 月 日

名まえ _____

・ 次の図で、平行になっている直線は、どれとどれでしょう。

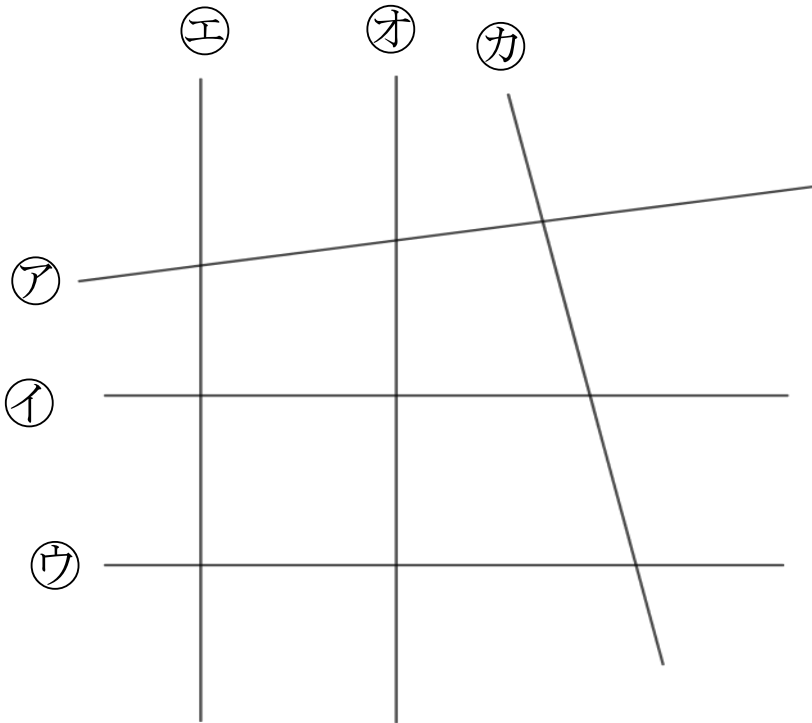

三角じょうぎで調べよう!

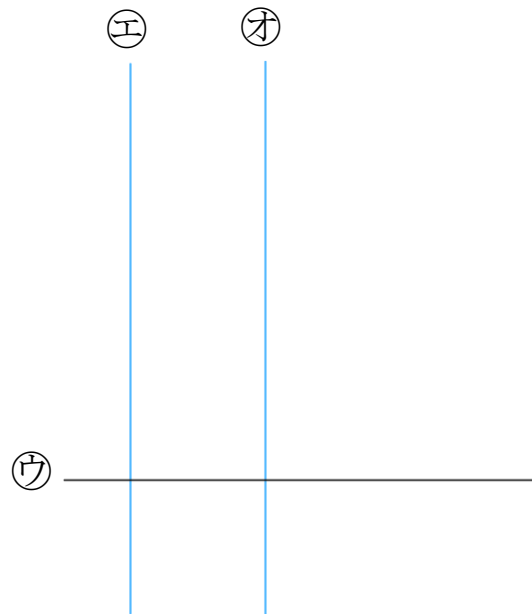
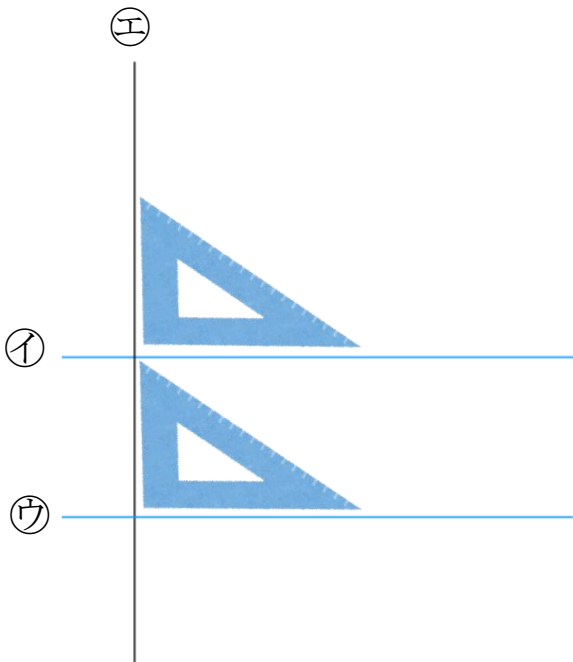

答え： _____





垂直, 平行と
四角形 6

● 平行な直線探し



日にち： 月 日

名まえ _____

・ 次の図で、平行になっている直線は、どれとどれでしょう。

①

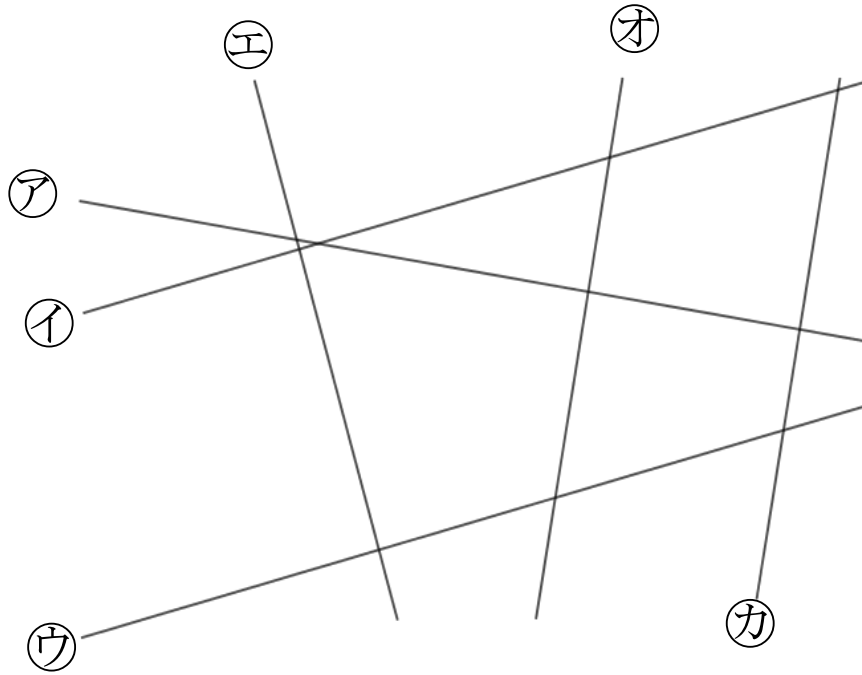

答え： _____

②

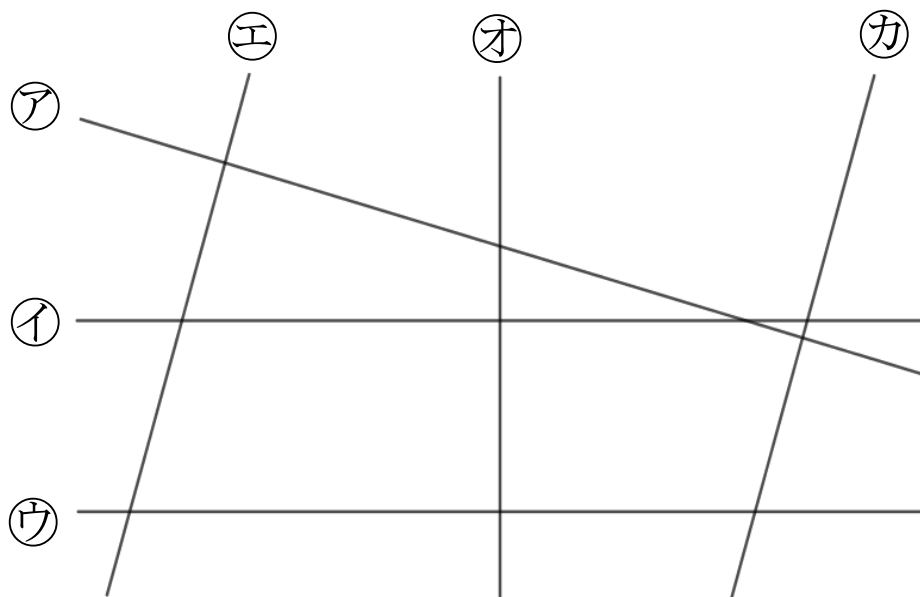

答え： _____





垂直, 平行と 四角形 6

● 平行な直線探し



日にち： 月 日

名まえ _____

・ 次の図で、平行になっている直線は、どれとどれでしょう。

①

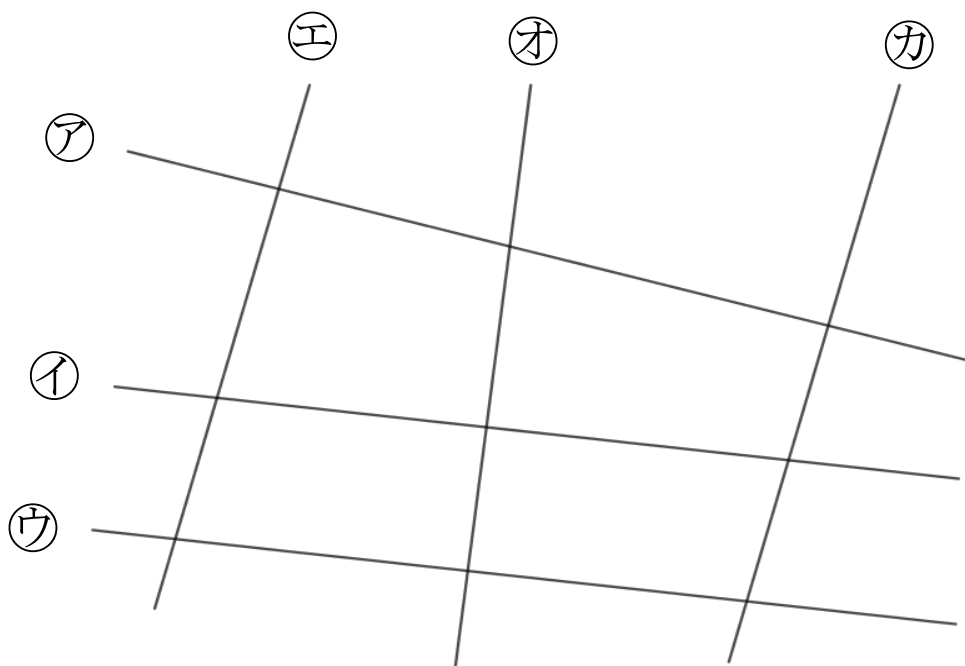

答え： _____

②

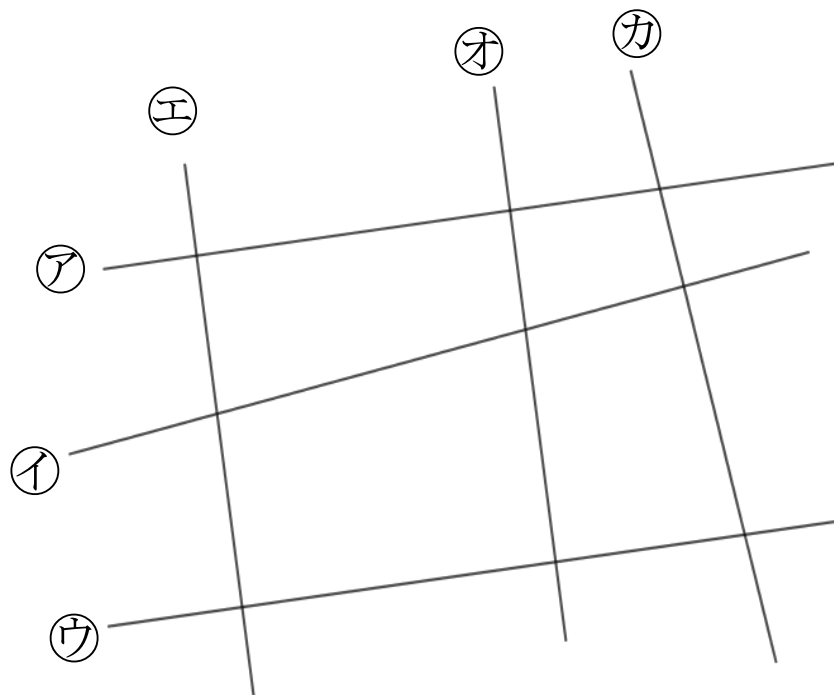

答え： _____



垂直, 平行と
四角形 6

● 平行な直線探し



日にち： 月 日

名まえ _____

・ 次の図で、平行になっている直線は、どれとどれでしょう。

①

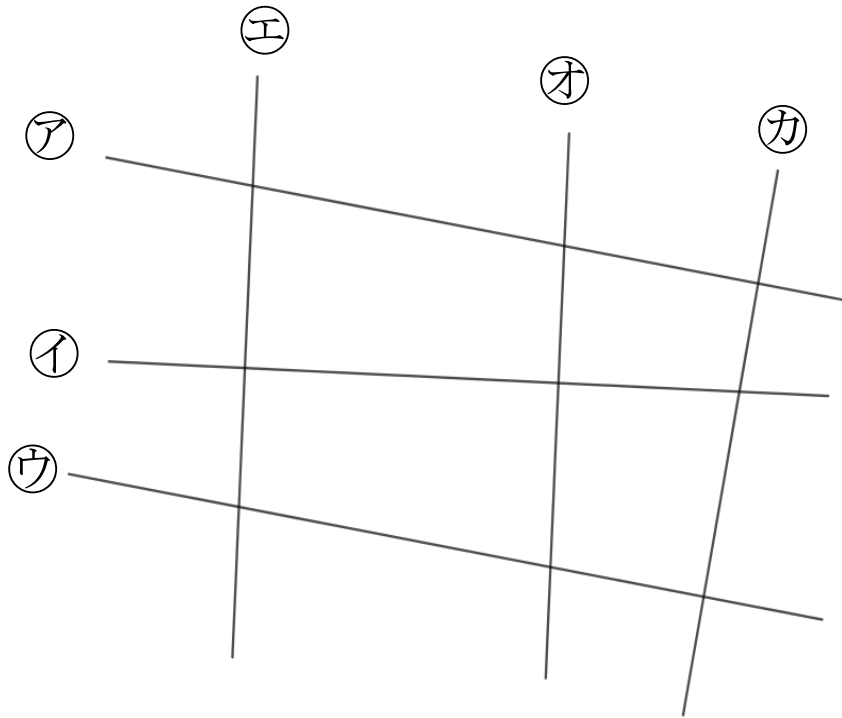

答え： _____

②

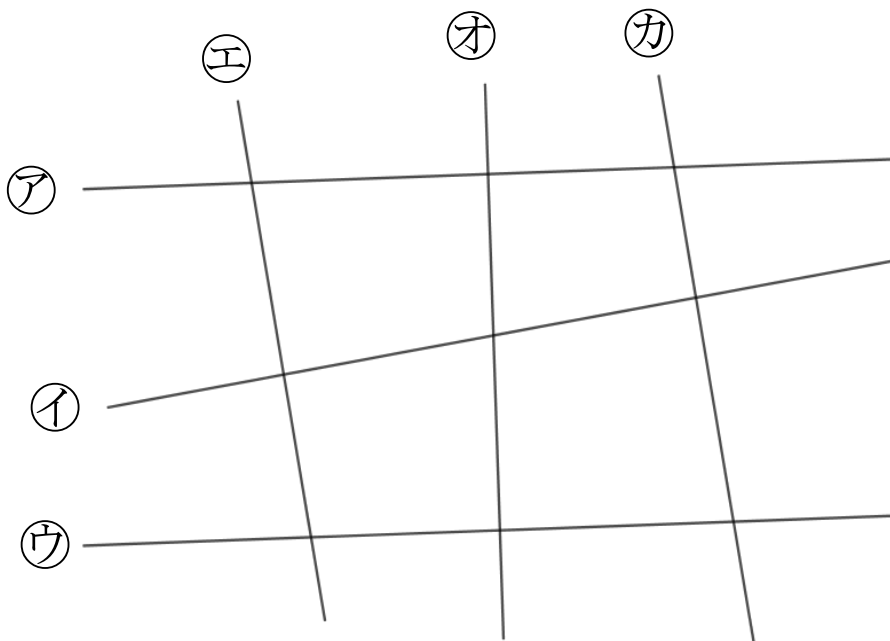

答え： _____





垂直, 平行と
四角形 6

● 平行な直線探し



日にち： 月 日

名まえ _____

・ 次の図で、平行になっている直線は、どれとどれでしょう。

①

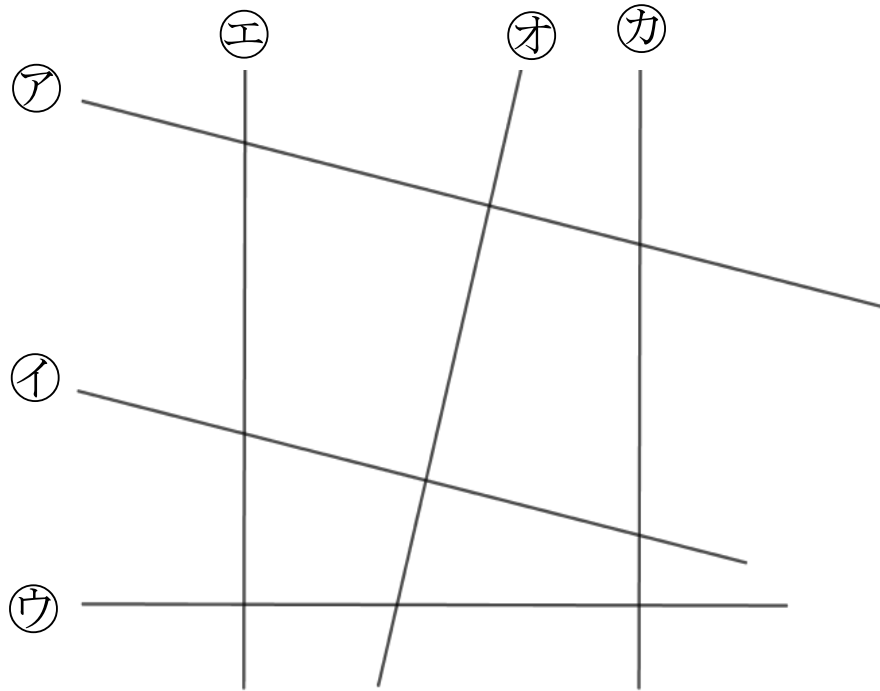

答え： _____

②

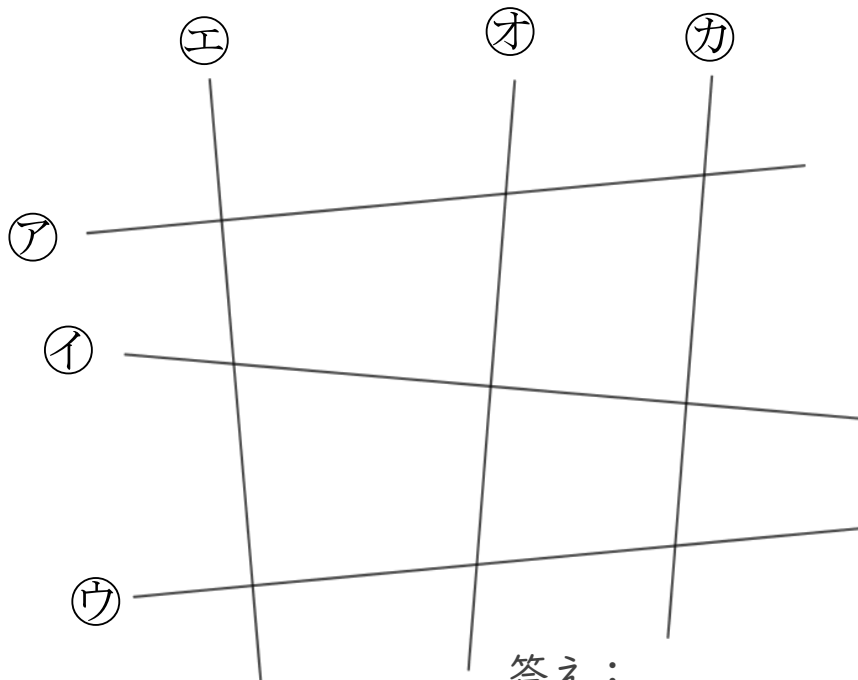

答え： _____



垂直, 平行と
四角形 6

● 平行な直線探し



日にち： 月 日

名まえ _____

・ 次の図で、平行になっている直線は、どれとどれでしょう。

①

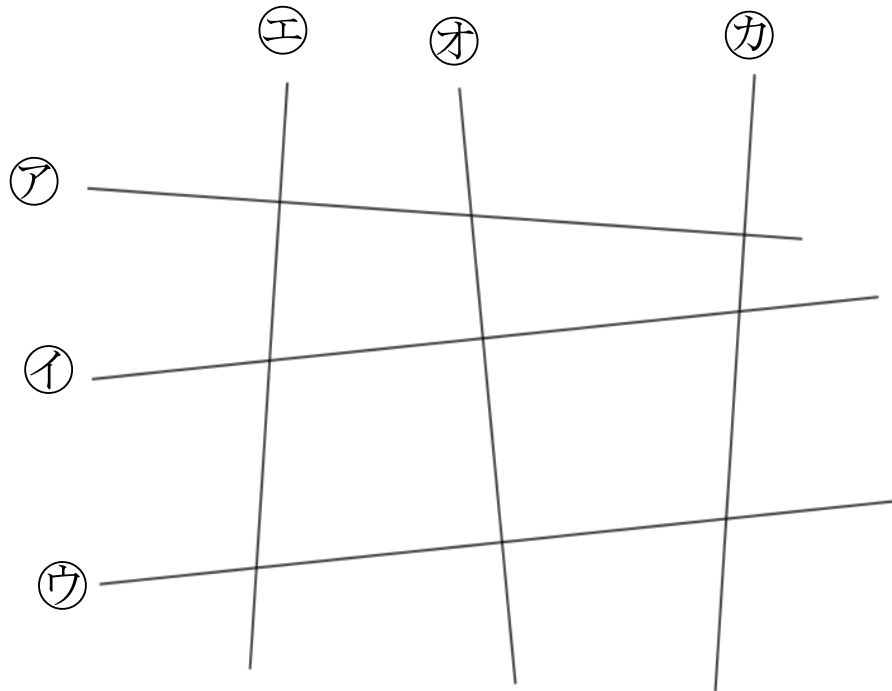

答え： _____

②

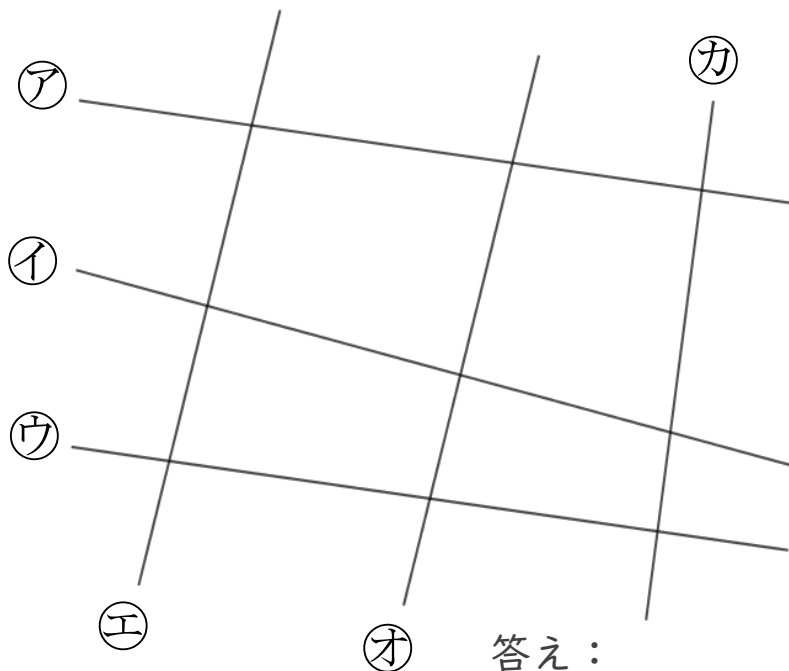

答え： _____



垂直, 平行と 四角形 6

10

● 平行な直線探し

日にち： 月 日

名まえ _____

1 次の図で、平行になっている直線は、どれとどれでしょう。

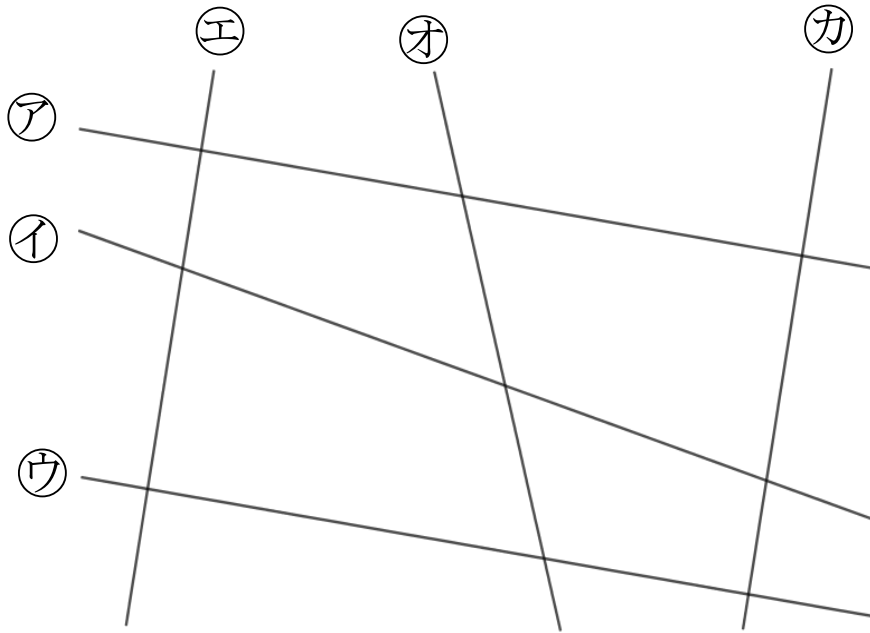

答え： _____

2 2まいの三角じょうぎを使って、次の点を通り、直線に垂直な直線をひきましょう。

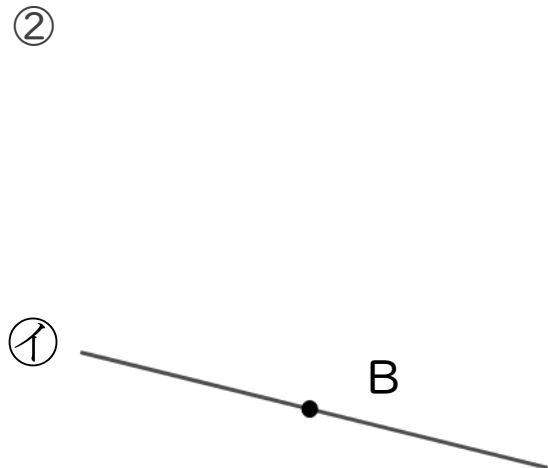
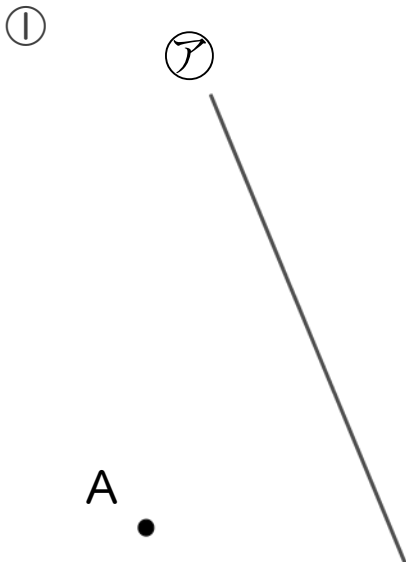



垂直, 平行と 四角形 6

● 平行な直線探し



日にち： 月 日

名まえ _____

1 次の図で、平行になっている直線は、どれとどれでしょう。

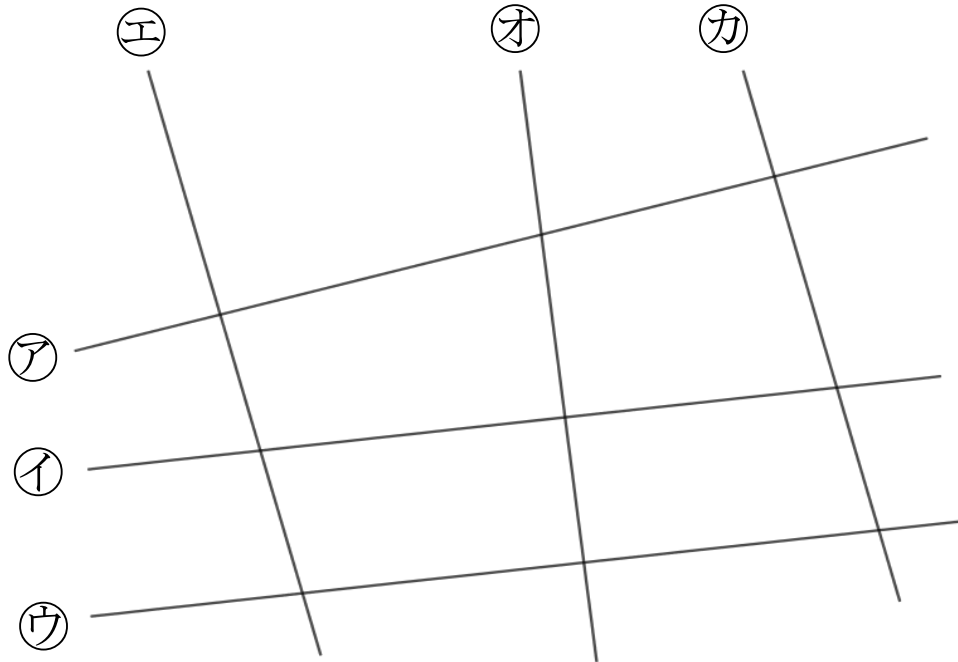

答え： _____

2 2まいの三角じょうぎを使って、次の点を通り、直線に垂直な直線をひきましょう。

①



②

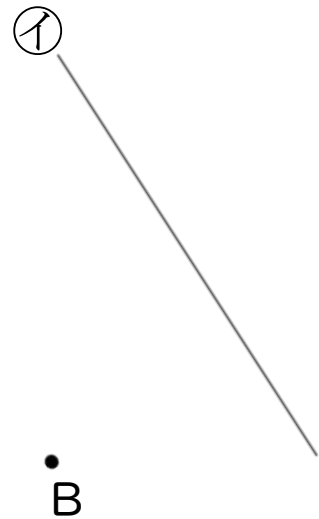



垂直, 平行と 四角形 6

12

● 平行な直線探し

日にち： 月 日

名まえ _____

1 次の図で、平行になっている直線は、どれとどれでしょう。

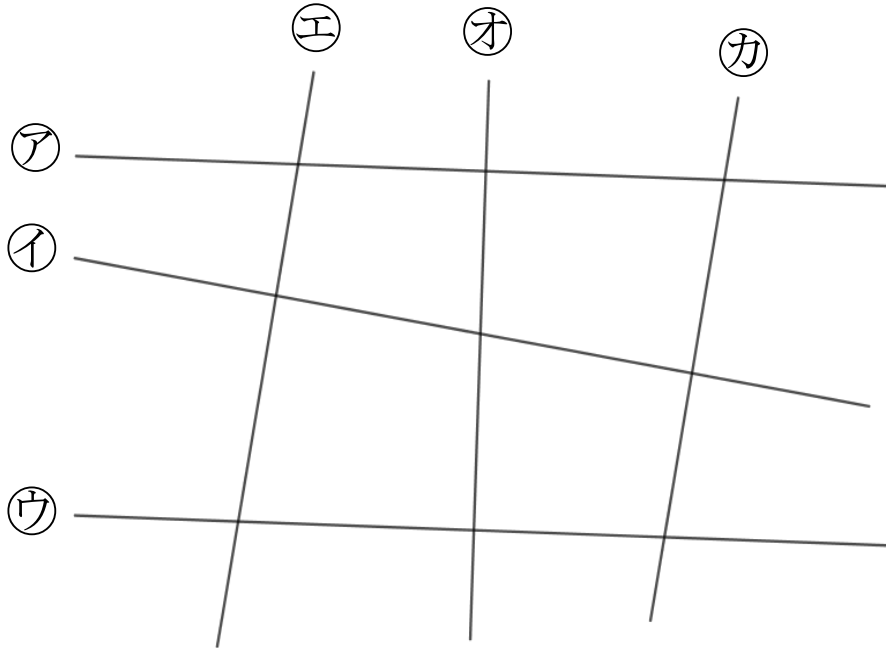

答え： _____

2 2まいの三角じょうぎを使って、次の点を通り、直線に垂直な直線をひきましょう。

①

A ●

ア

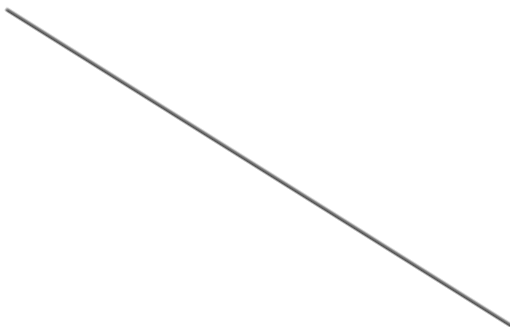

②

B ●

イ

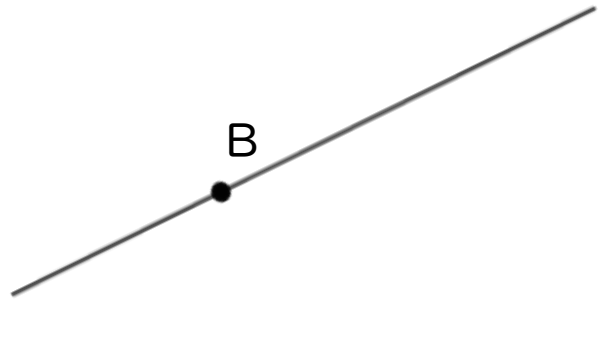



垂直、平行と
四角形 6

13

● 平行な直線探し

日にち： 月 日

名まえ _____

1 次の図で、平行になっている直線は、どれとどれでしょう。

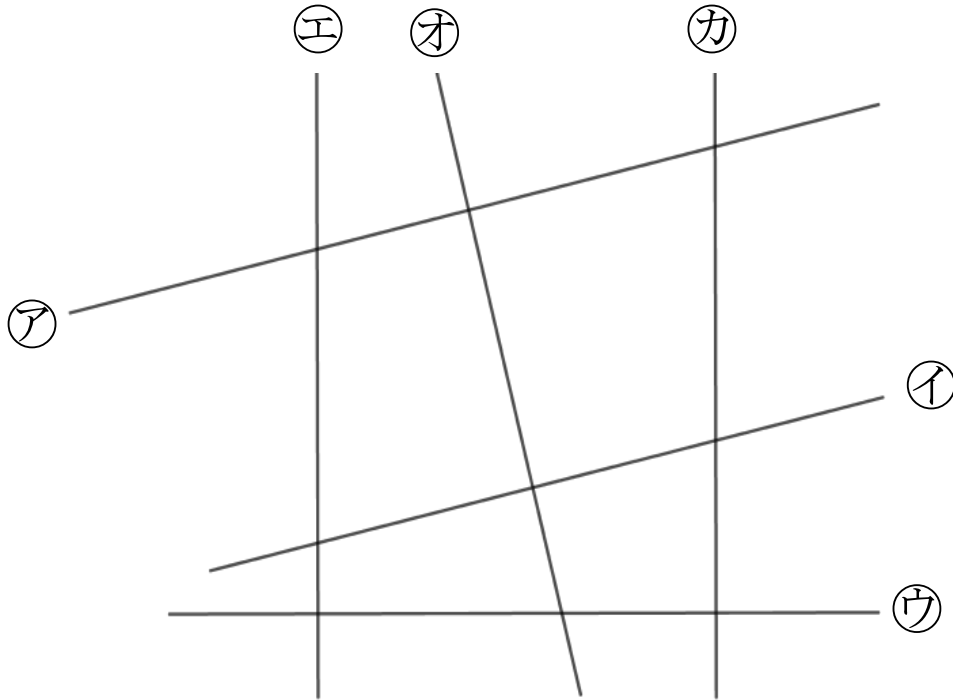

答え： _____

2 2まいの三角じょうぎを使って、次の点を通り、直線に垂直な直線をひきましょう。

①



②

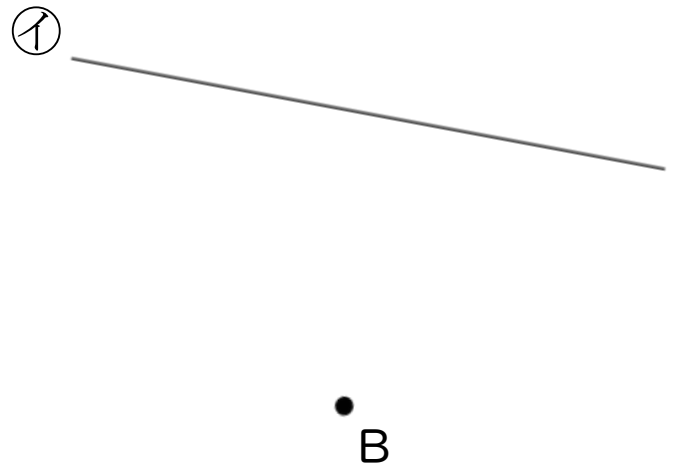



垂直、平行と
四角形 6

14

● 平行な直線探し

日にち： 月 日

名まえ _____

1 次の図で、平行になっている直線は、どれとどれでしょう。

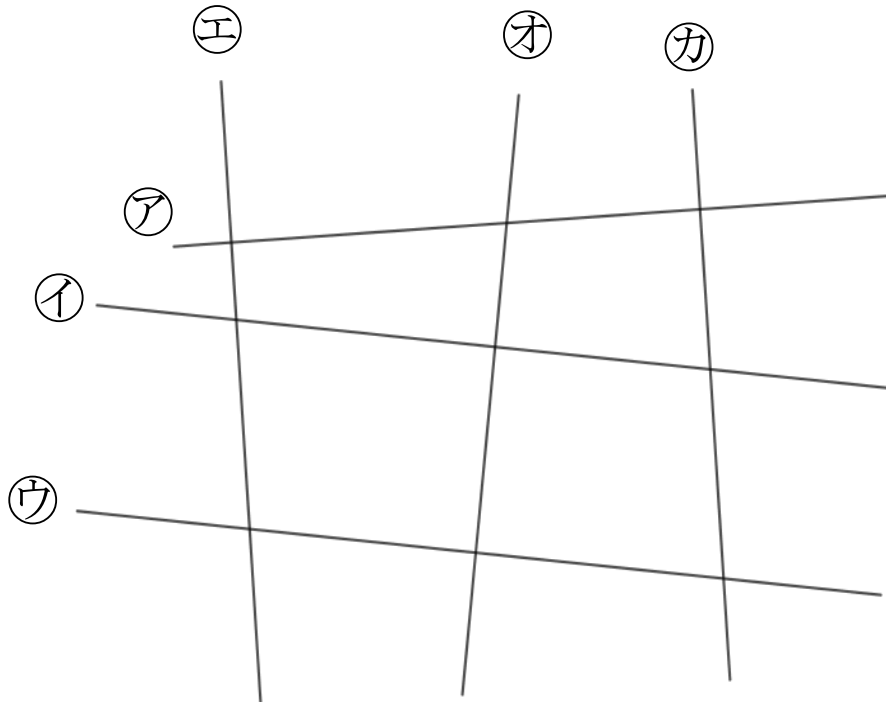

答え： _____

2 2まいの三角じょうぎを使って、次の点を通り、直線に垂直な直線をひきましょう。

①

●
A

ア

②

イ

B





垂直、平行と
四角形 6

15

● 平行な直線探し

目指せ70点!



名まえ

1 次の図で、平行になっている直線は、どれとどれでしょう。(40点)

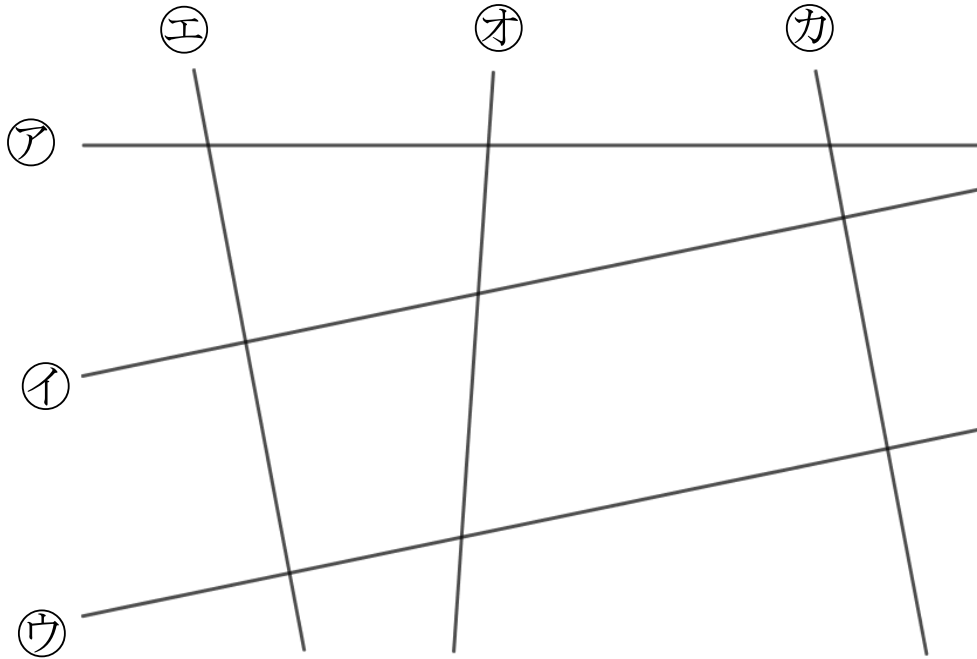

答え：

2 2まいの三角じょうぎを使って、次の点を通り、直線に垂直な直線をひきましょう。(各30点)

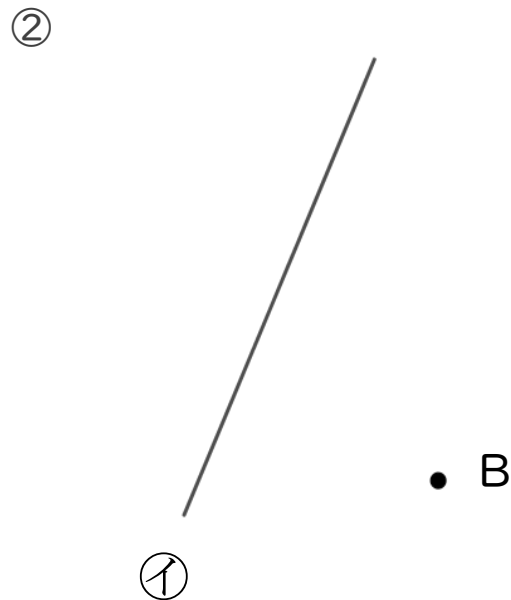
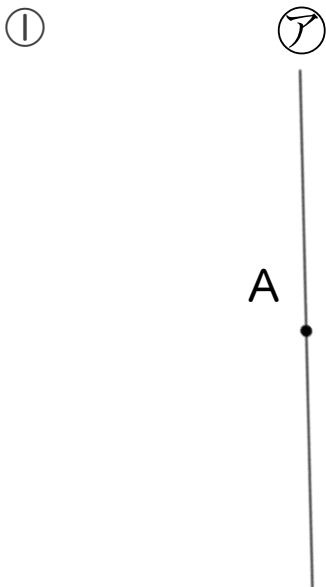



垂直、平行と
四角形 6

16

● 平行な直線探し

目指せ70点!



名まえ

1 次の図で、平行になっている直線は、どれとどれでしょう。(40点)

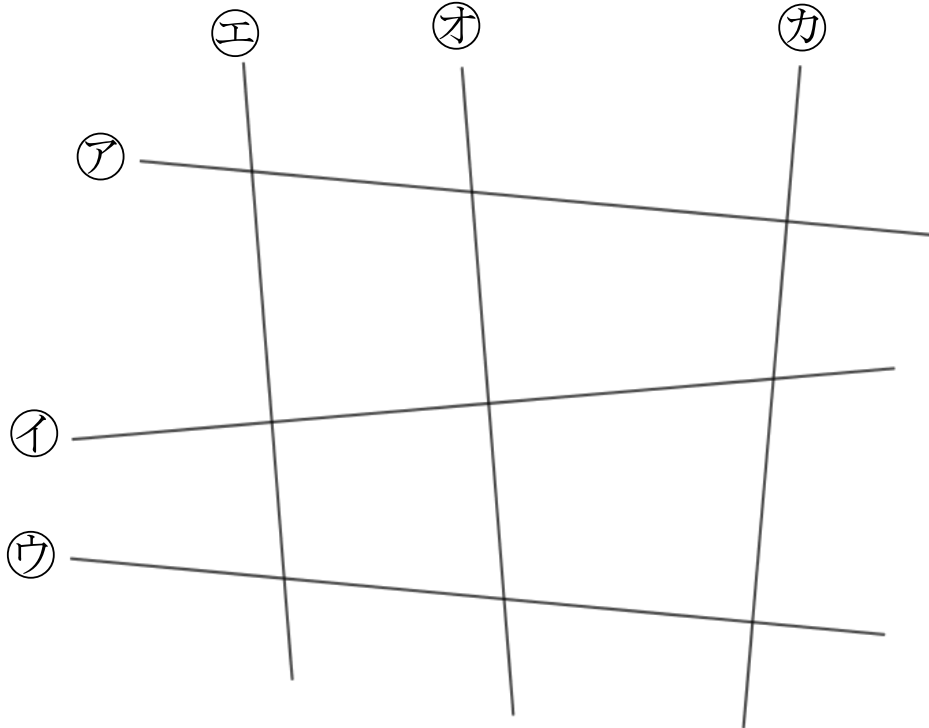

答え：

2 2まいの三角じょうぎを使って、次の点を通り、直線に垂直な直線をひきましょう。(各30点)

①

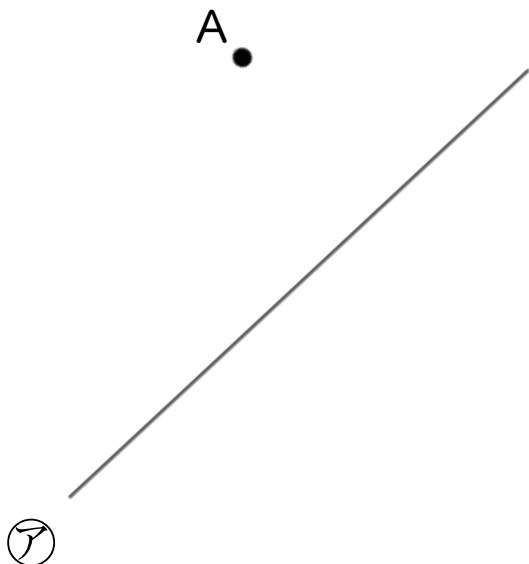

②

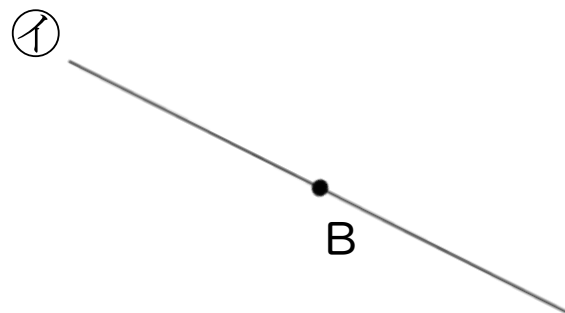



垂直, 平行と
四角形 6

● 平行な直線探し



日にち： 月 日

名まえ _____

・ 次の図で、平行になっている直線は、どれとどれでしょう。

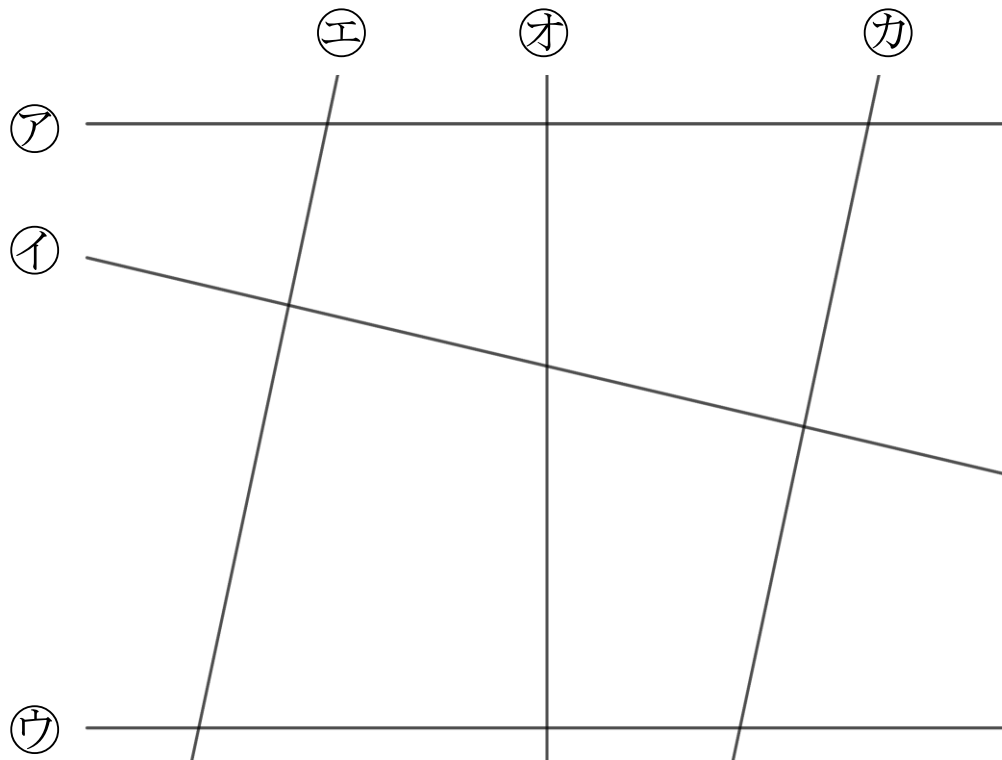

三角じょうぎで調べよう!

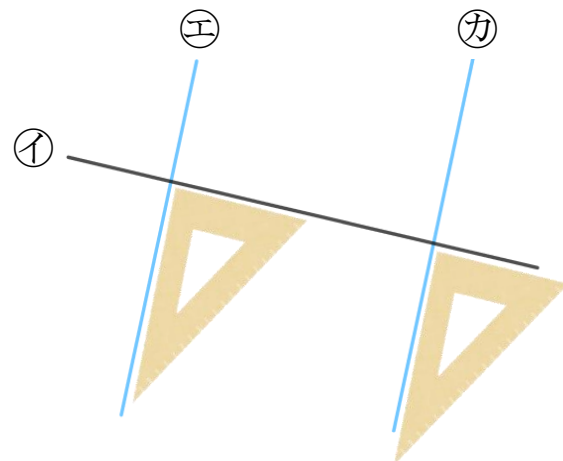
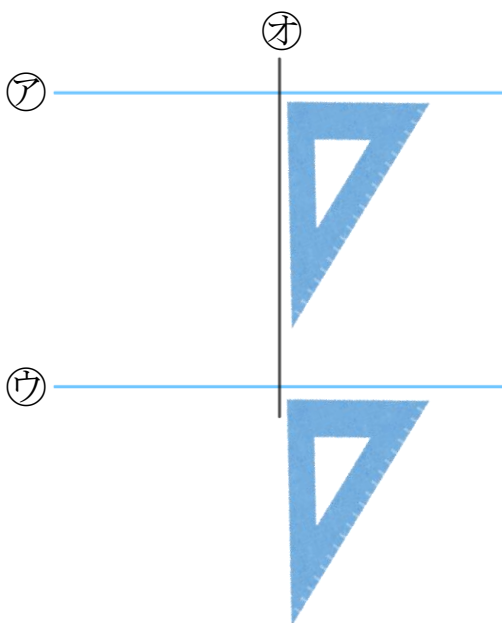

答え： **アとウ** , **エとカ**





垂直, 平行と 四角形 6

2

● 平行な直線探し

日にち： 月 日

名まえ _____

・ 次の図で、平行になっている直線は、どれとどれでしょう。

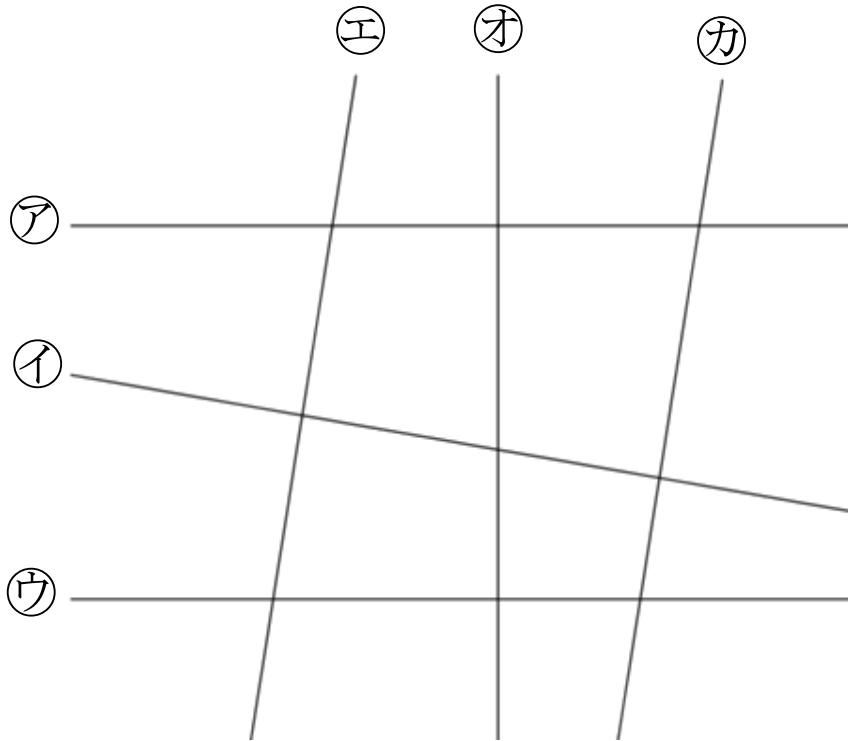

三角じょうぎで調べよう!

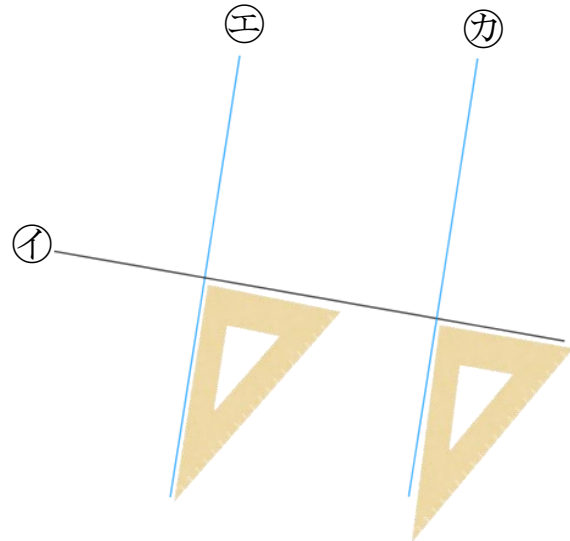
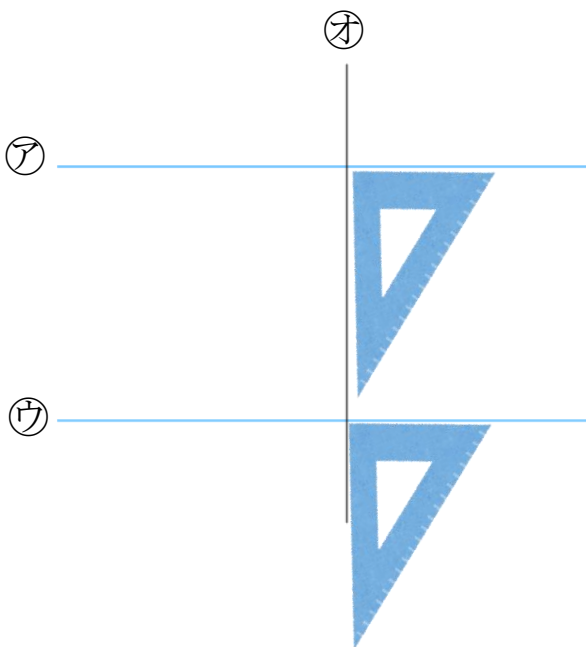

答え： **アとウ** , **エとカ**





垂直, 平行と
四角形 6

3

● 平行な直線探し

日にち： 月 日

名まえ _____

・ 次の図で、平行になっている直線は、どれとどれでしょう。

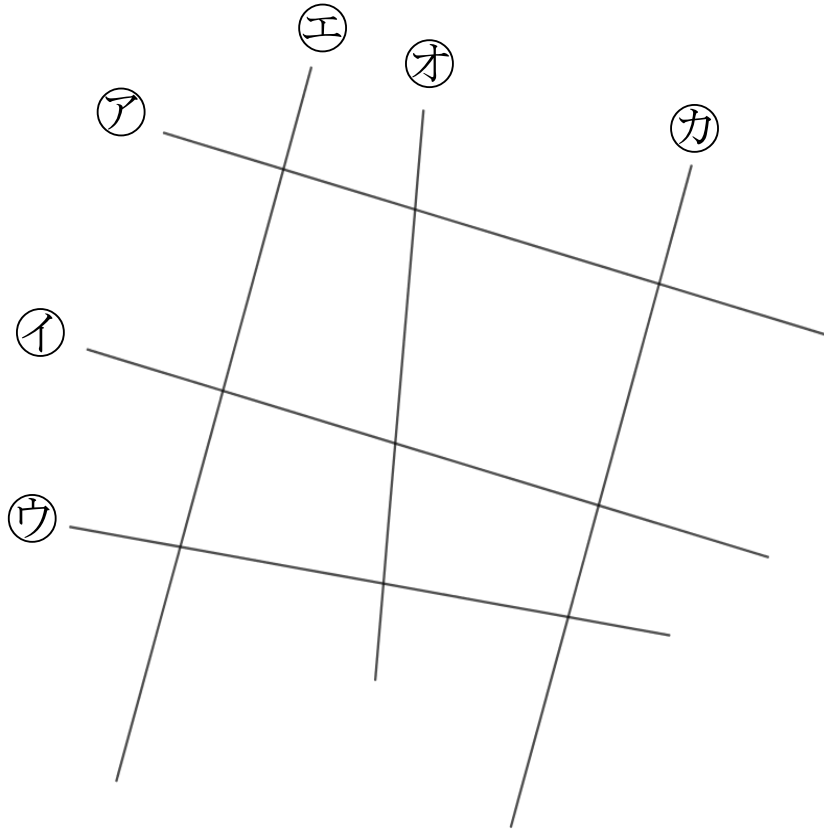

三角じょうぎで調べよう!

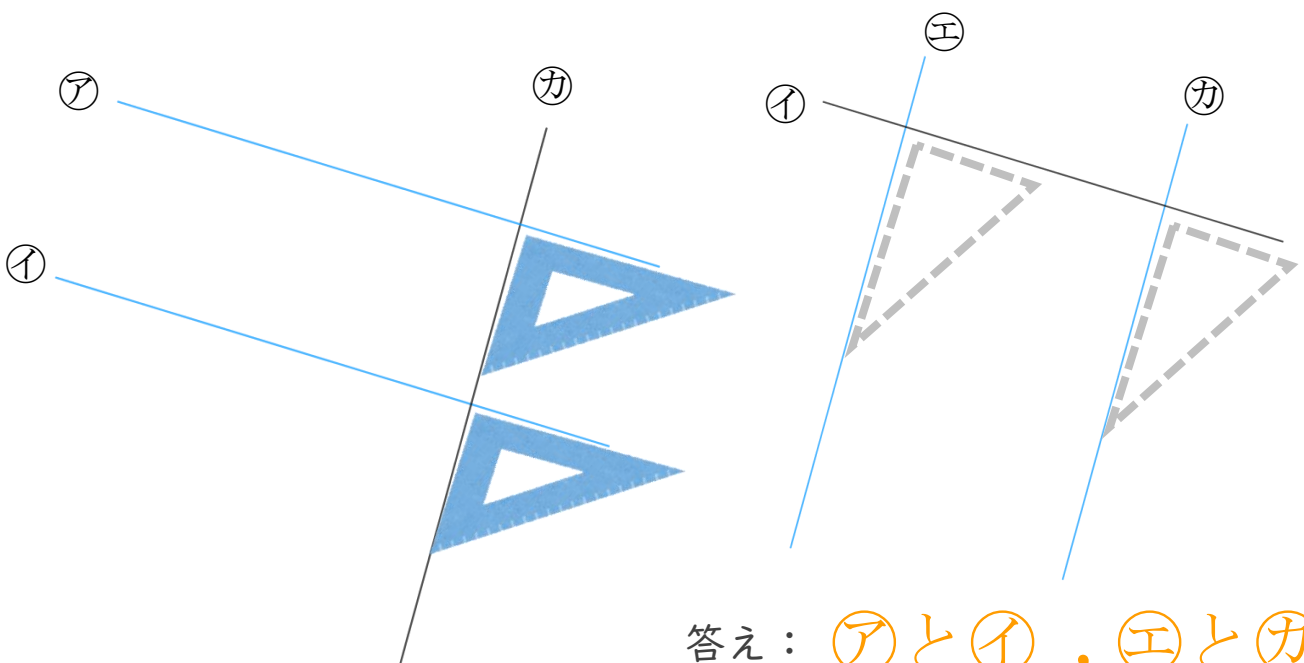

答え： **ア**と**イ** , **エ**と**カ**





垂直, 平行と
四角形 6

4

● 平行な直線探し

日にち： 月 日

名まえ _____

・ 次の図で、平行になっている直線は、どれとどれでしょう。

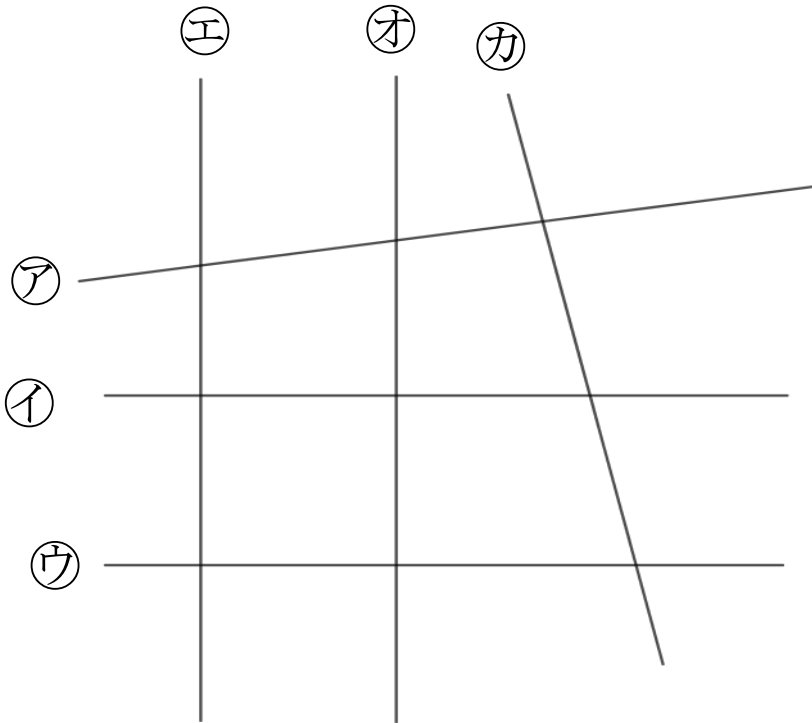

三角じょうぎで調べよう!

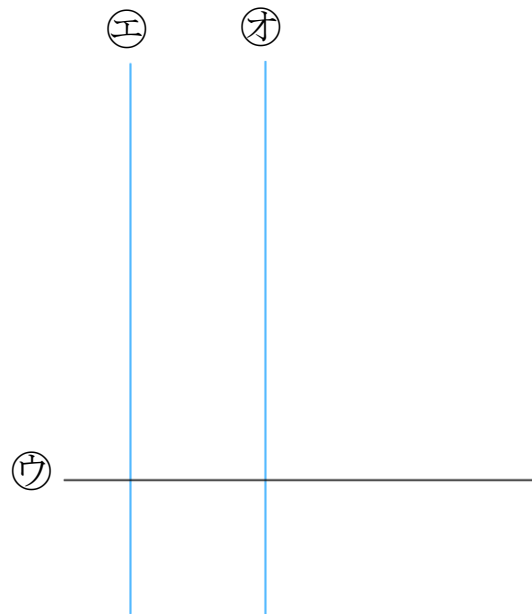
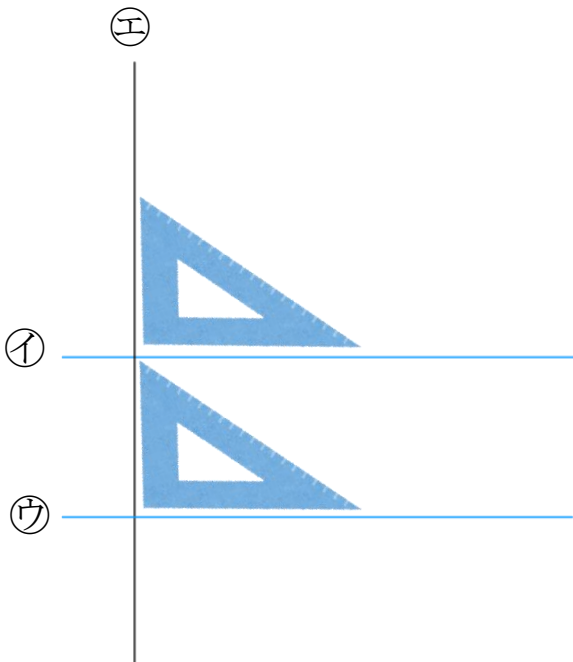

答え： ㊁と㊂ , ㊦と㊧





垂直, 平行と
四角形 6

5

● 平行な直線探し

日にち： 月 日

名まえ _____

・ 次の図で、平行になっている直線は、どれとどれでしょう。

①

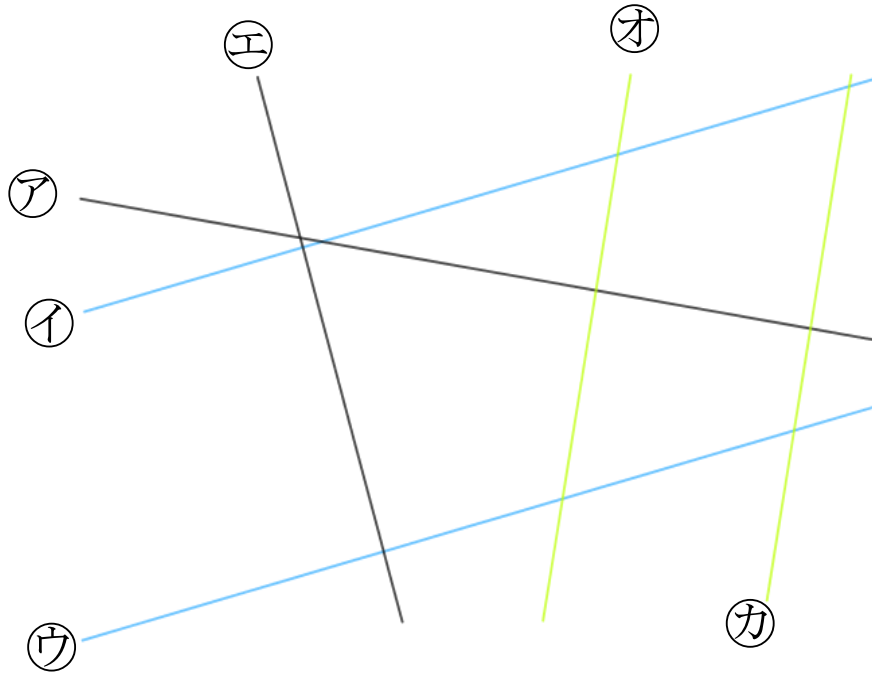

答え： **イとウ** , **オとカ**

②

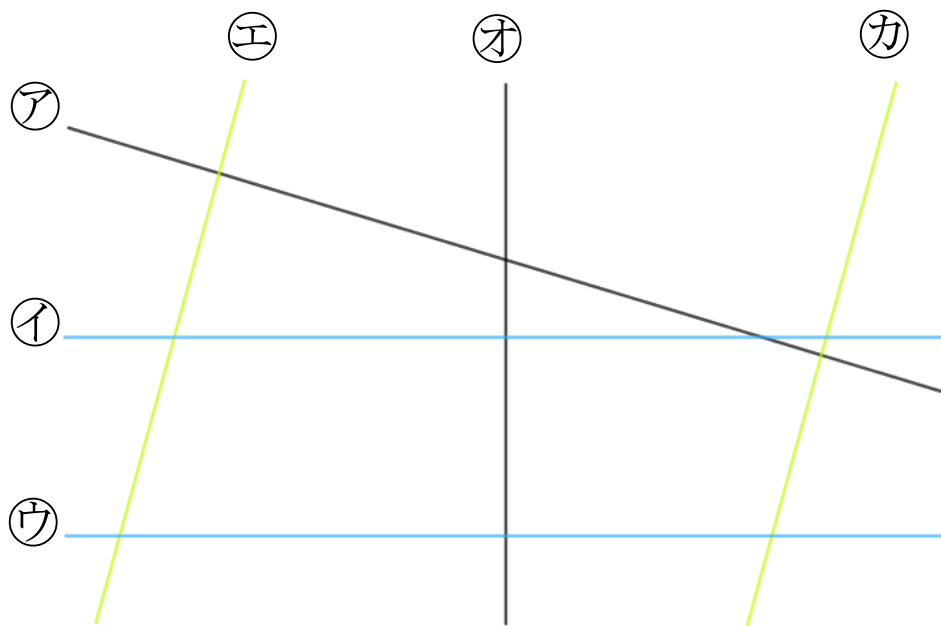

答え： **イとウ** , **エとカ**





垂直, 平行と
四角形 6

● 平行な直線探し



日にち： 月 日

名まえ _____

・ 次の図で、平行になっている直線は、どれとどれでしょう。

①

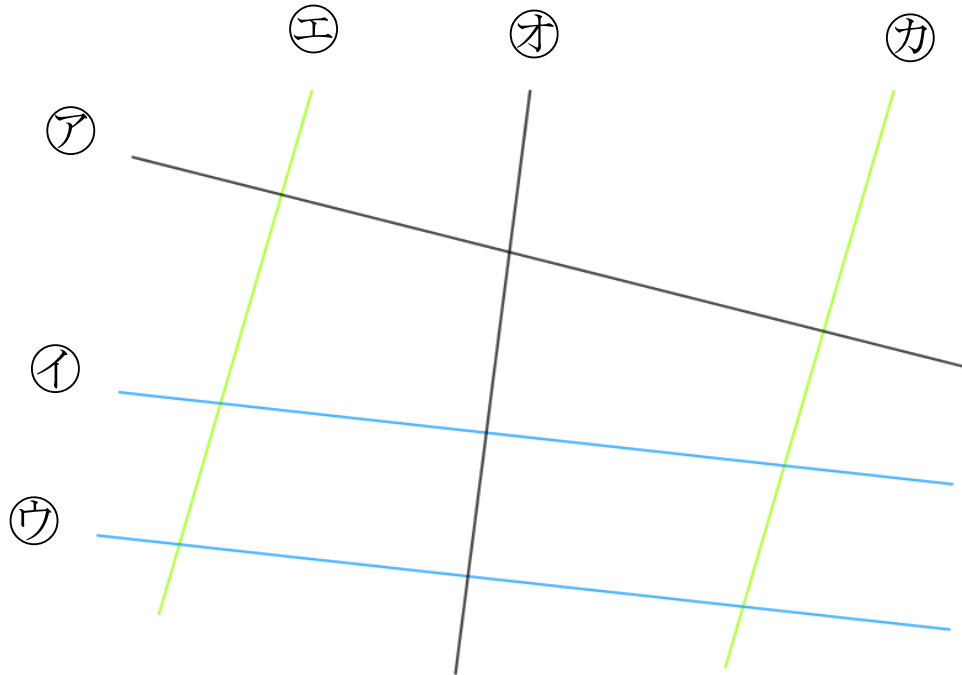

答え： **イとウ, エとカ**

②

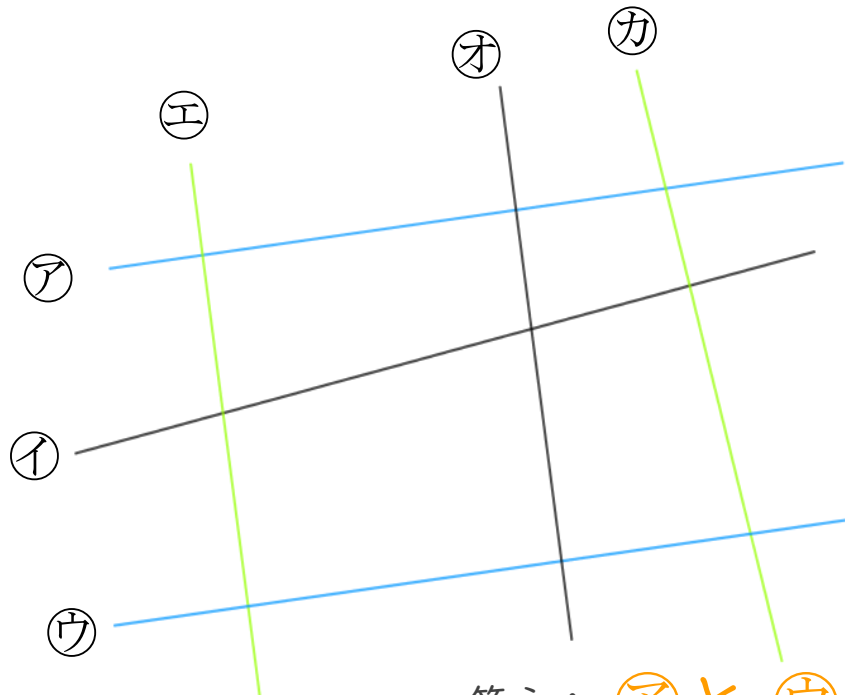

答え： **アとウ, エとカ**





垂直, 平行と
四角形 6

● 平行な直線探し



日にち： 月 日

名まえ _____

・ 次の図で、平行になっている直線は、どれとどれでしょう。

①

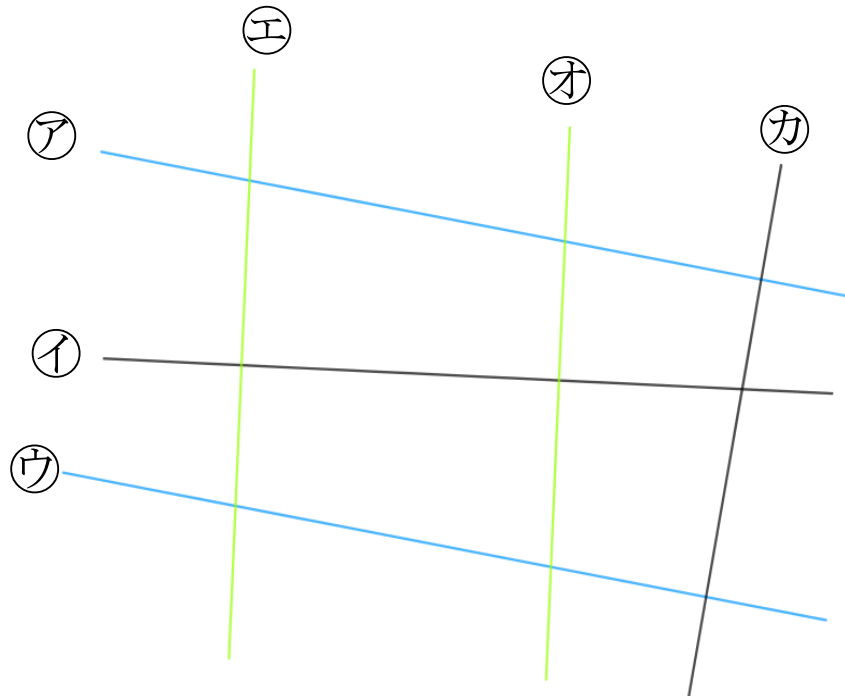

答え： アとウ, エとオ

②

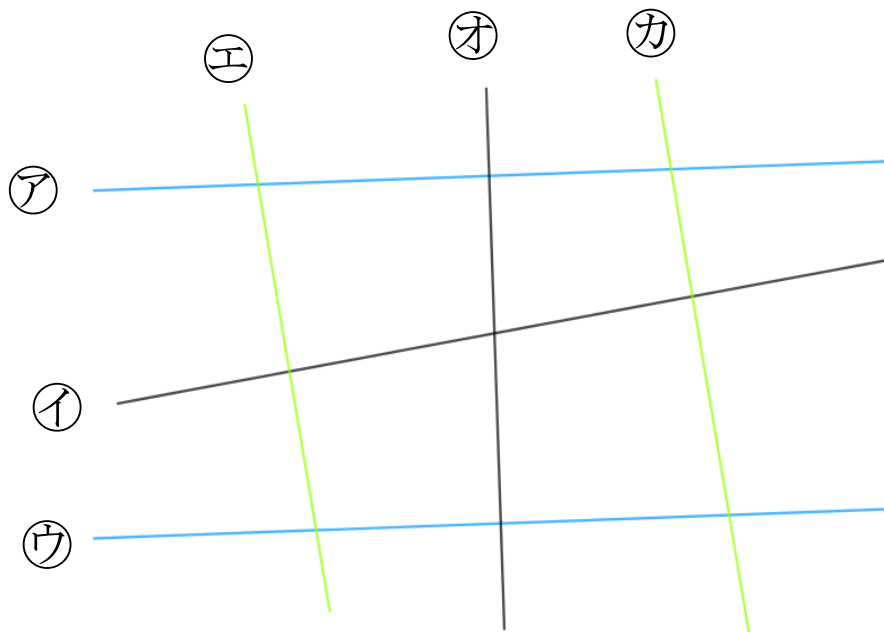

答え： アとウ, エとカ





垂直, 平行と
四角形 6



● 平行な直線探し

日にち： 月 日

名まえ _____

・ 次の図で、平行になっている直線は、どれとどれでしょう。

①

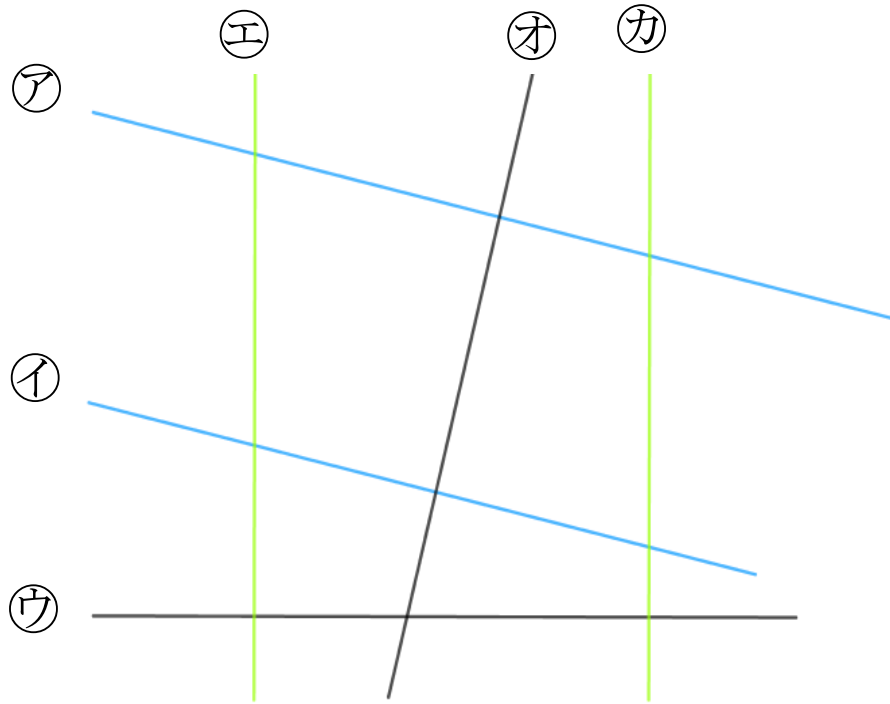

答え： アとイ, エとカ

②

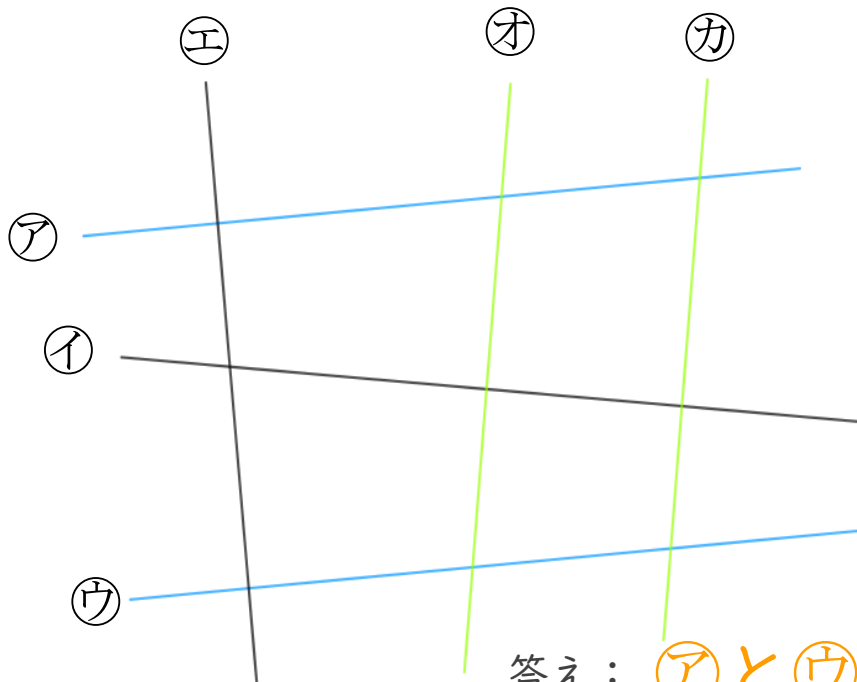

答え： アとウ, オとカ





垂直, 平行と
四角形 6

● 平行な直線探し



日にち： 月 日

名まえ _____

・ 次の図で、平行になっている直線は、どれとどれでしょう。

①

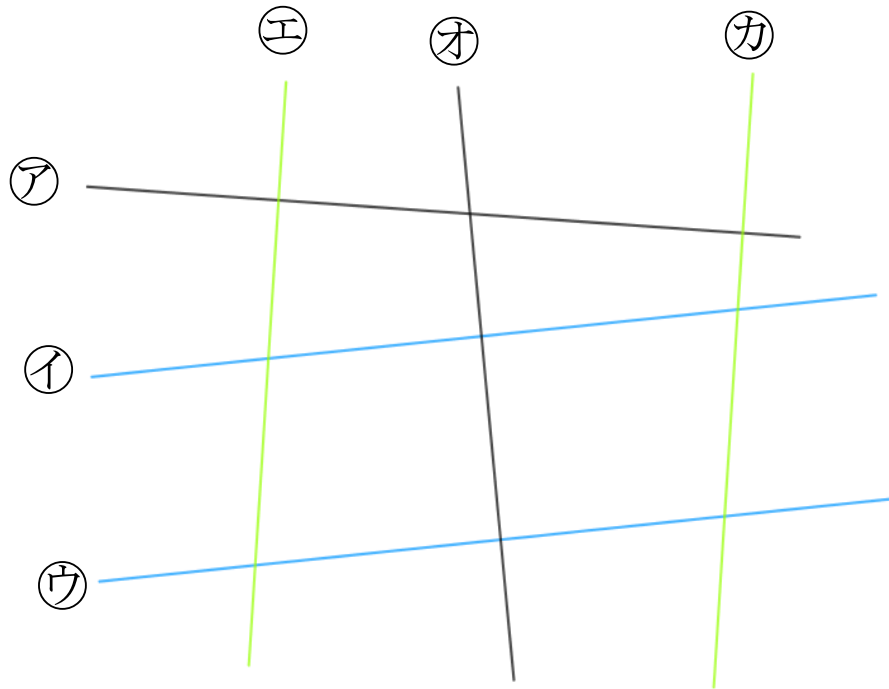

答え： **イとウ, エとカ**

②

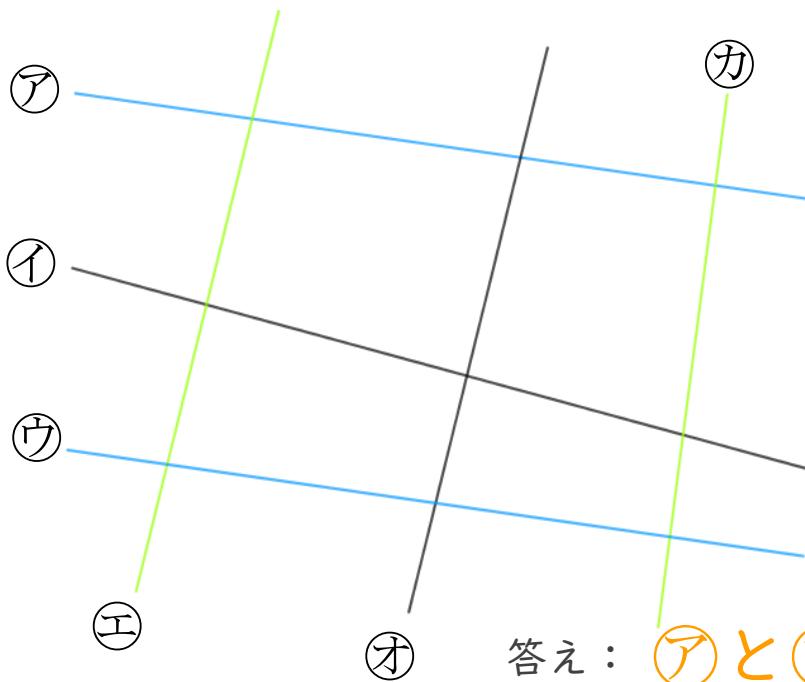

答え： **アとウ, エとカ**



垂直、平行と
四角形 6

10

● 平行な直線探し

日にち： 月 日

名まえ _____

1 次の図で、平行になっている直線は、どれとどれでしょう。

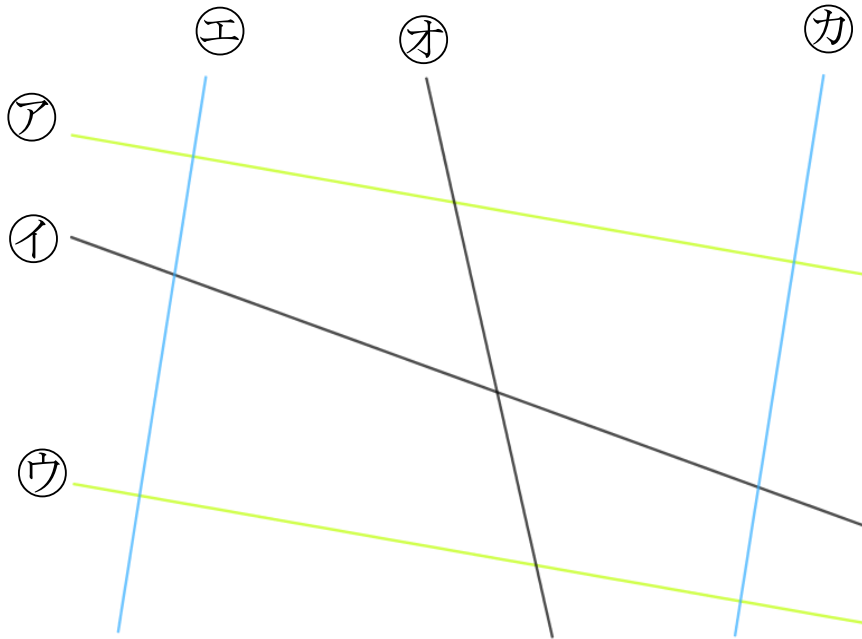

答え： (ア)と(ウ) , (エ)と(カ)

2 2まいの三角じょうぎを使って、次の点を通り、直線に垂直な直線をひきましょう。

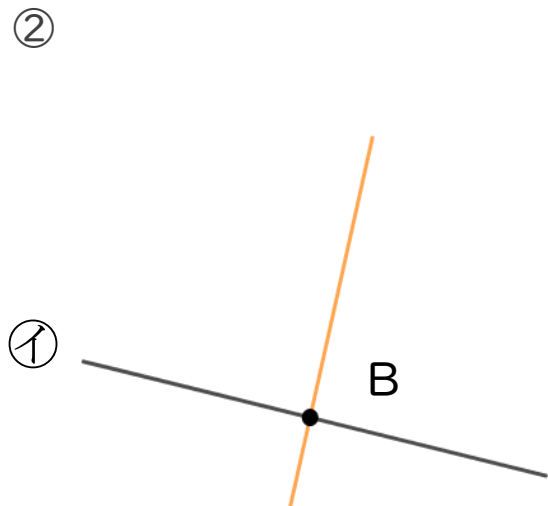
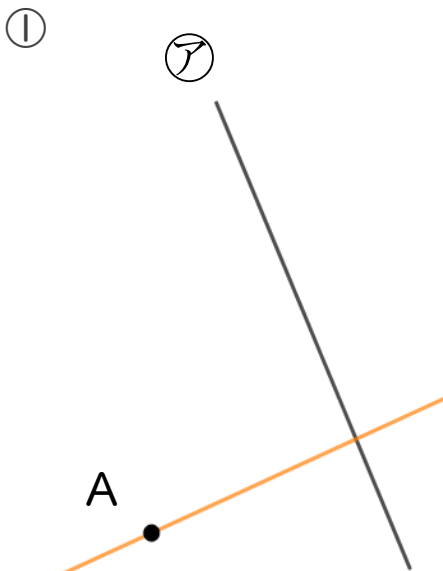



垂直、平行と 四角形⑥

● 平行な直線探し



日にち： 月 日

名まえ _____

1 次の図で、平行になっている直線は、どれとどれでしょう。

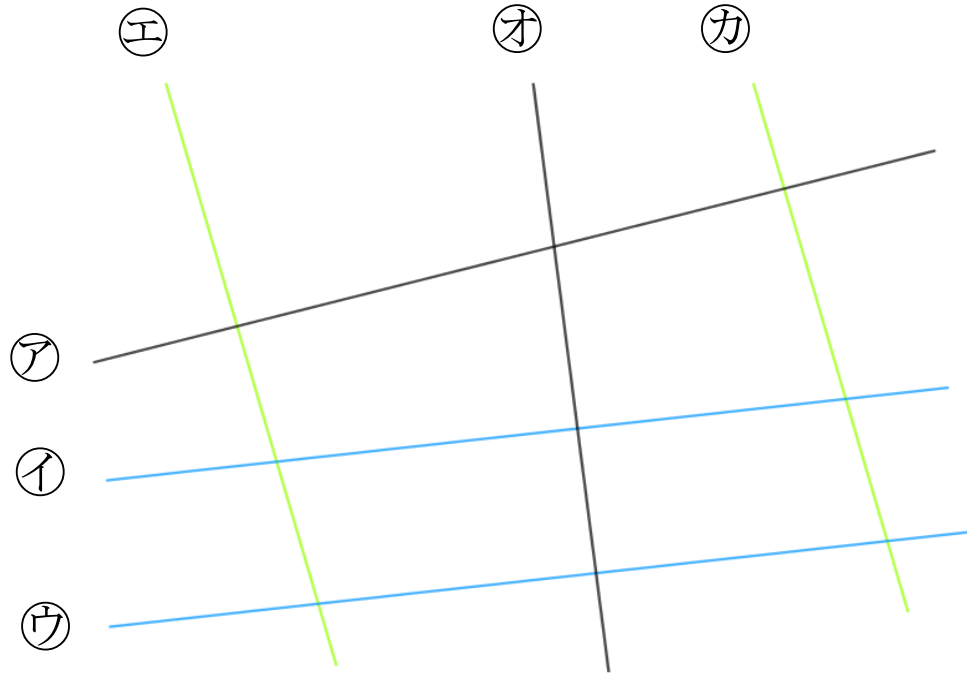

答え： **イとウ** , **エとカ**

2 2まいの三角じょうぎを使って、次の点を通り、直線に垂直な直線をひきましょう。

①

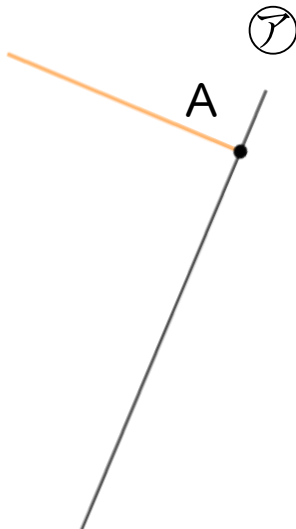

②

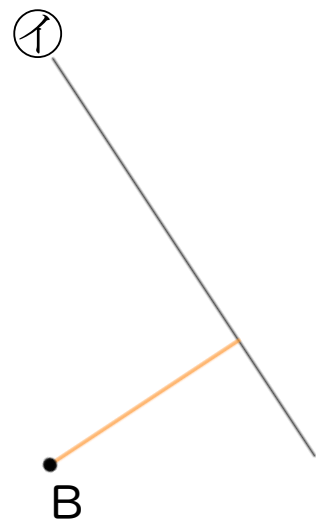



垂直、平行と
四角形 6

12

● 平行な直線探し

日にち： 月 日

名まえ _____

1 次の図で、平行になっている直線は、どれとどれでしょう。

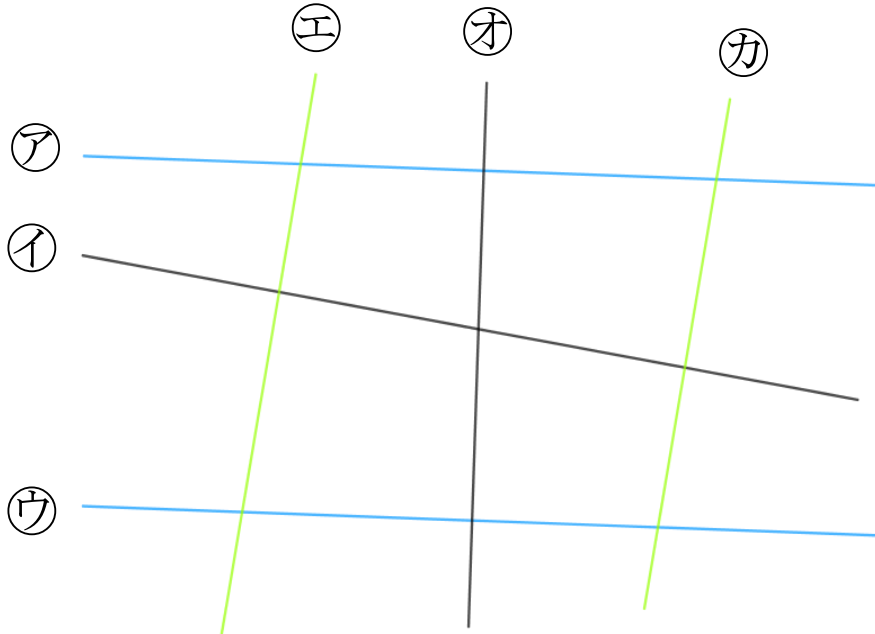

答え： アとウ , エとカ

2 2まいの三角じょうぎを使って、次の点を通り、直線に垂直な直線をひきましょう。

①

ア

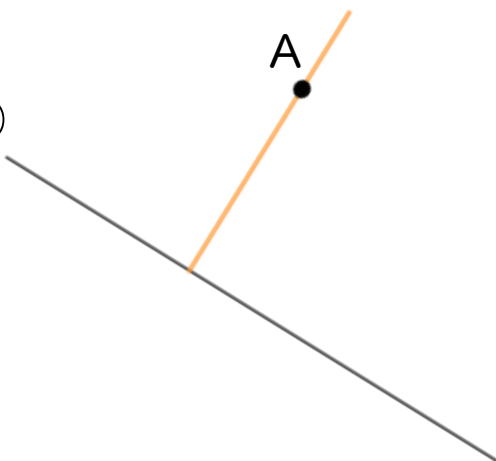

②

イ

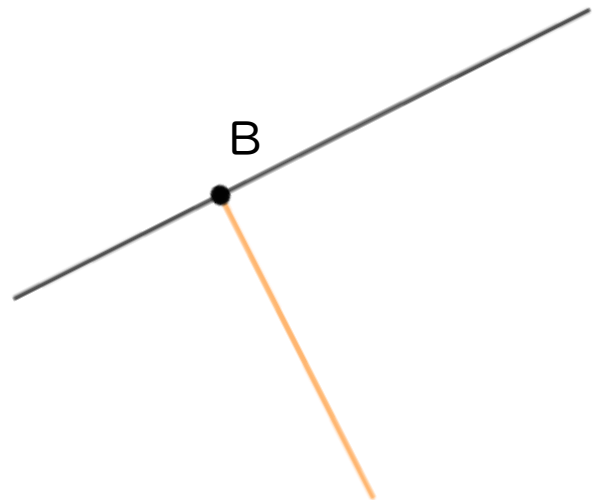



垂直, 平行と
四角形 6

13

● 平行な直線探し

日にち： 月 日

名まえ _____

1 次の図で、平行になっている直線は、どれとどれでしょう。

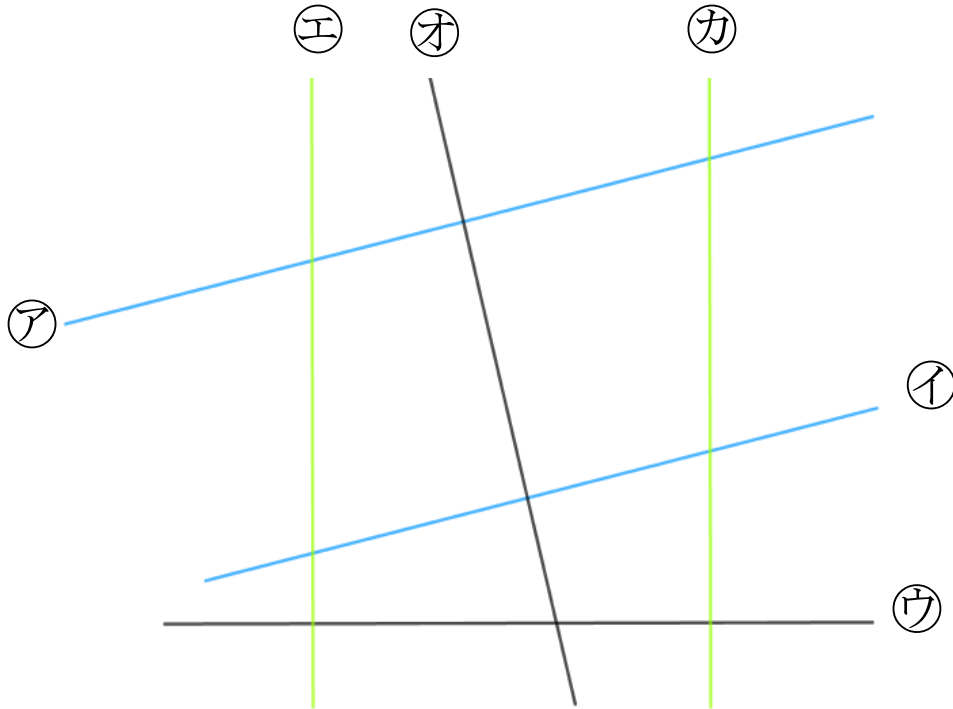

答え： **アとイ** , **エとカ**

2 2まいの三角じょうぎを使って、次の点を通り、直線に垂直な直線をひきましょう。

①

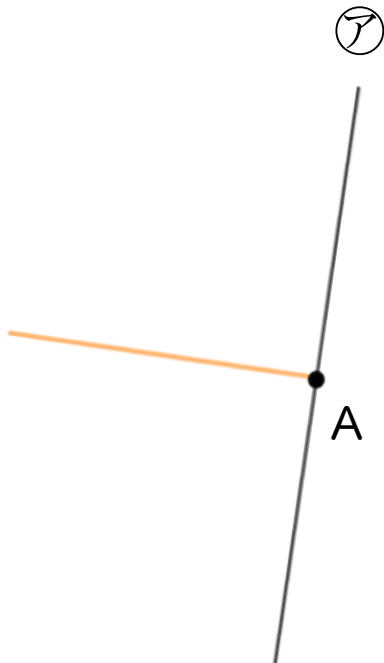

②

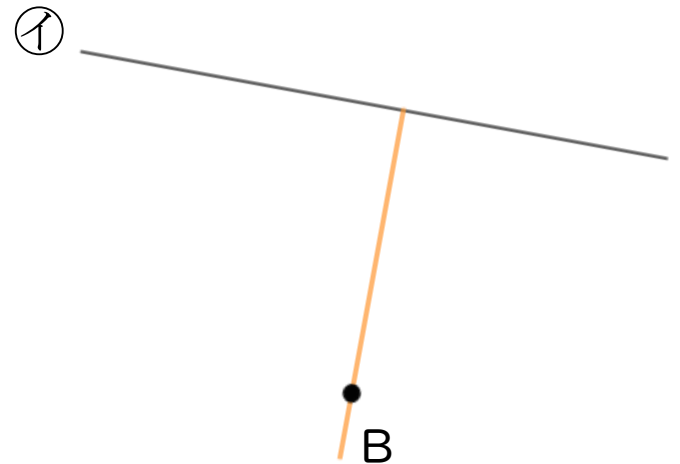



垂直、平行と
四角形 6

14

● 平行な直線探し

日にち： 月 日

名まえ _____

1 次の図で、平行になっている直線は、どれとどれでしょう。

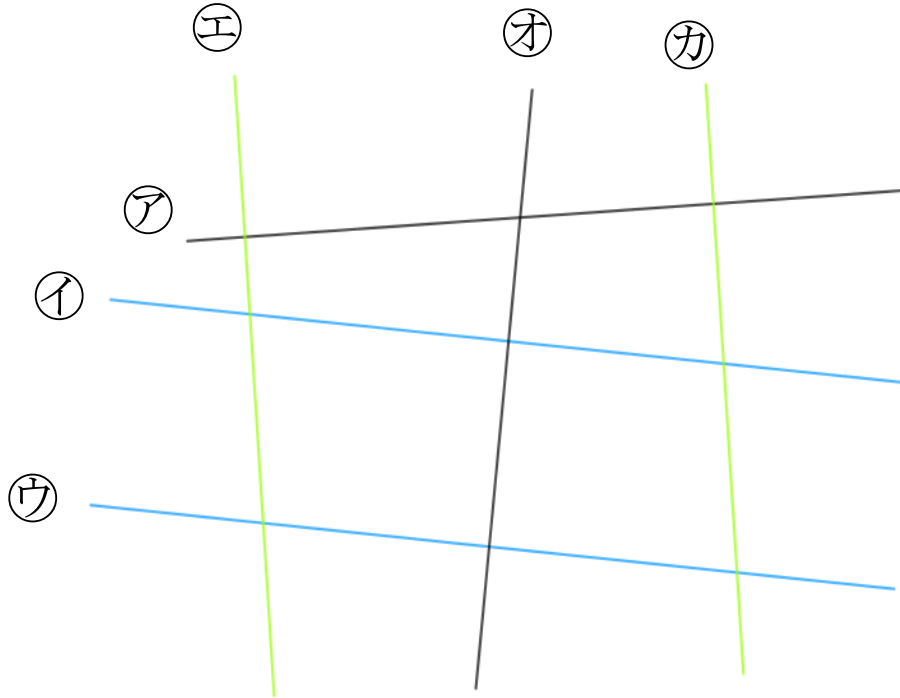

答え： イとウ , エとカ

2 2まいの三角じょうぎを使って、次の点を通り、直線に垂直な直線をひきましょう。

①

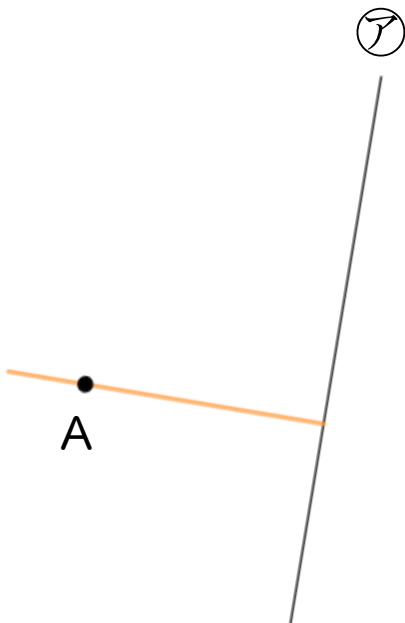

②

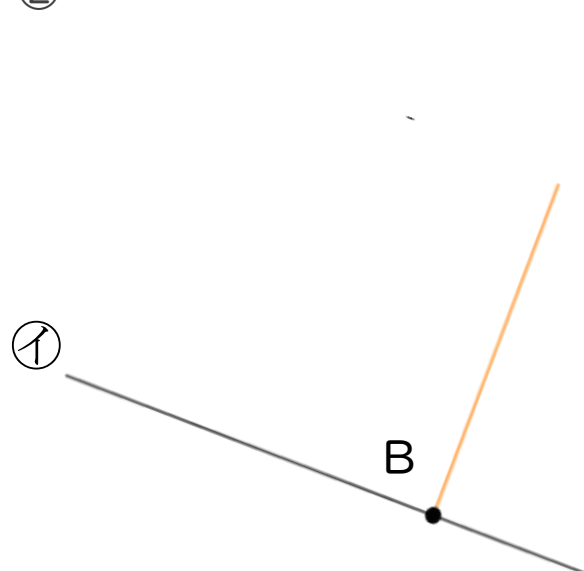



垂直、平行と
四角形 6

15

● 平行な直線探し

目指せ70点!



名まえ _____

1 次の図で、平行になっている直線は、どれとどれでしょう。(40点)

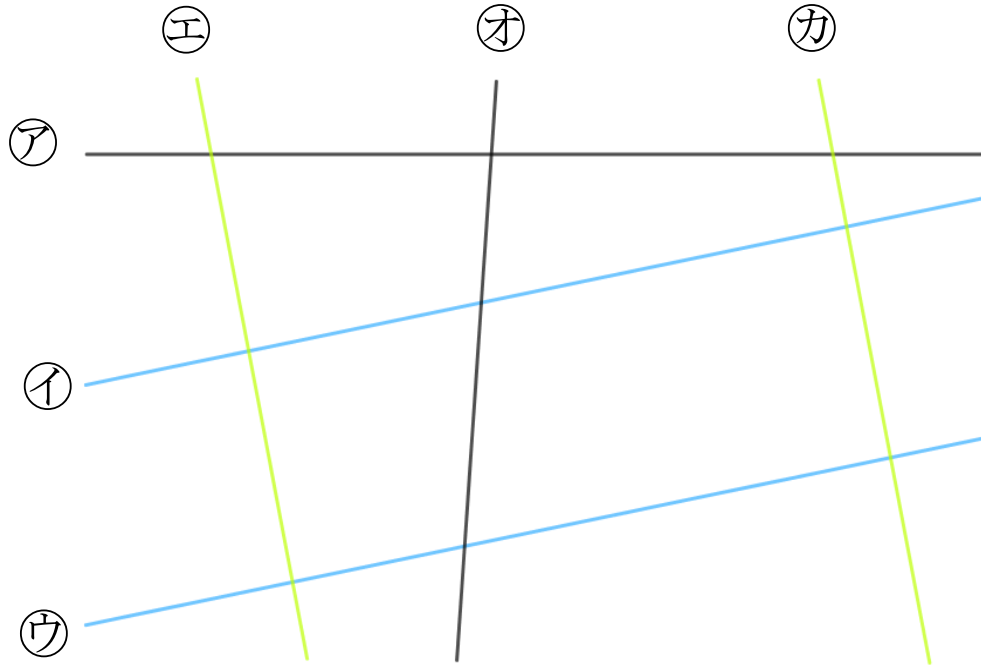

答え: **イとウ** , **エとカ**

2 2まいの三角じょうぎを使って、次の点を通り、直線に垂直な直線をひきましょう。(各30点)

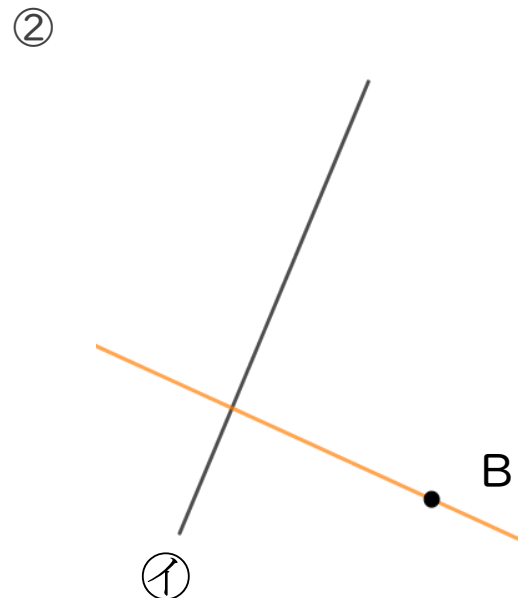
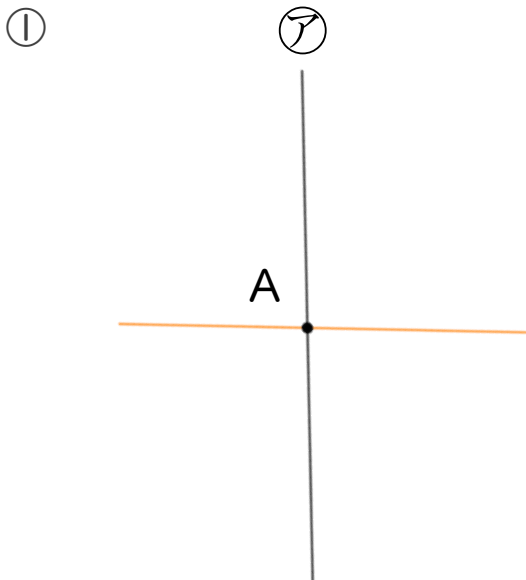



垂直、平行と 四角形 6

16

● 平行な直線探し

目指せ70点!

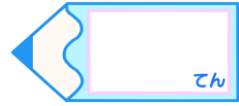

名まえ _____

1 次の図で、平行になっている直線は、どれとどれでしょう。(40点)

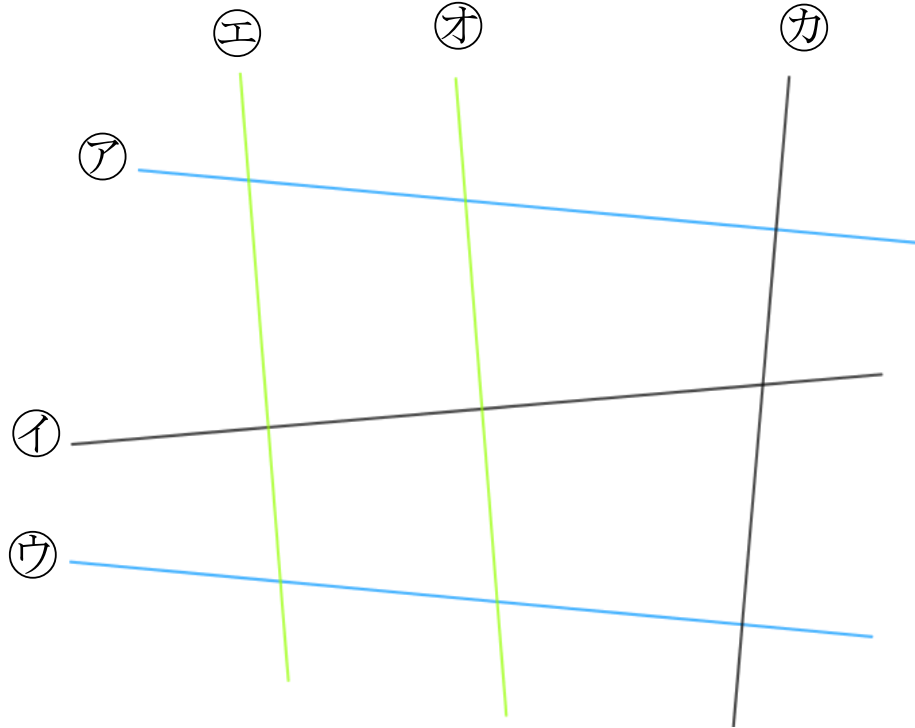

答え: **アとウ**, **エとオ**

2 2まいの三角じょうぎを使って、次の点を通り、直線に垂直な直線をひきましょう。(各30点)

①

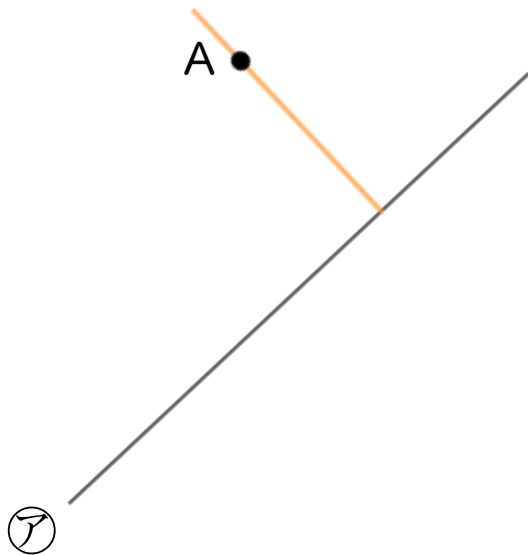

②

