



垂直, 平行と 四角形 6

● 平行な直線探し



日にち： 月 日

名まえ _____

・ 次の図で、平行な直線は、どれとどれですか。

(うすい字はなぞりましょう。)

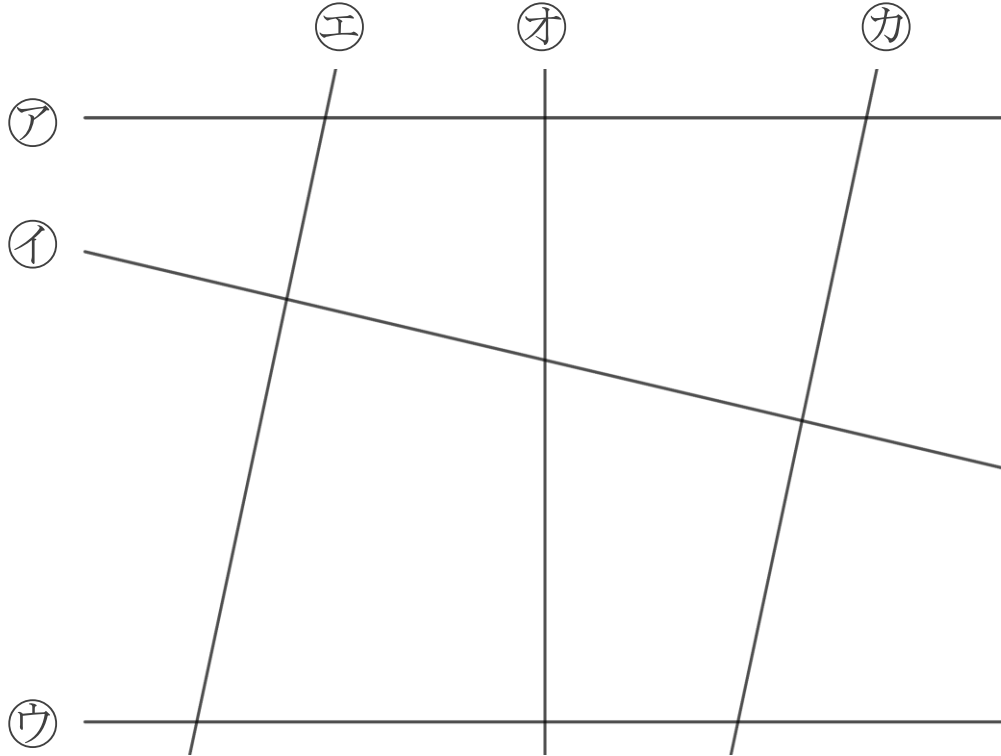

三角じょうぎで調べよう!

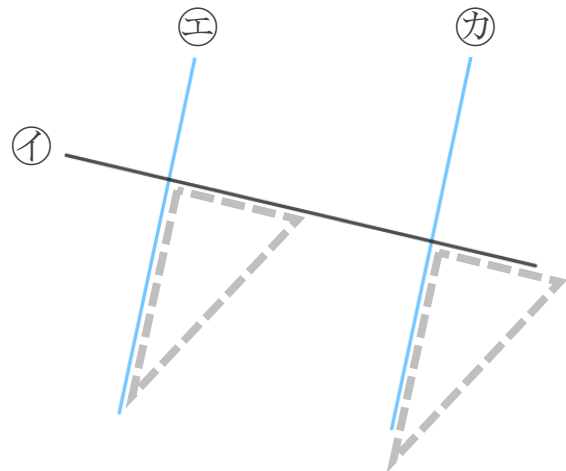
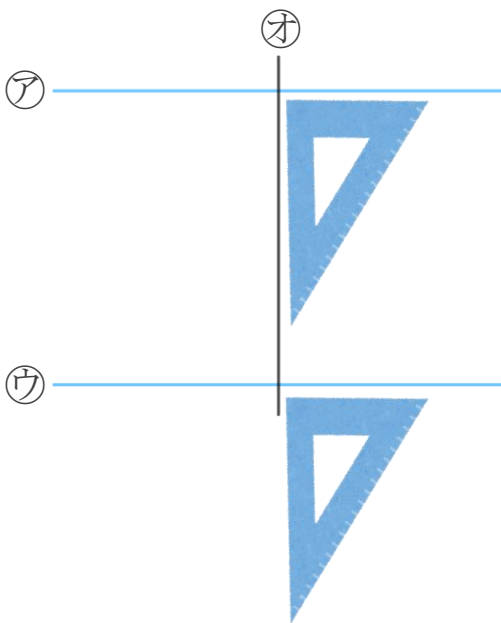

答え： ア と , エ と





垂直, 平行と 四角形 6

2

● 平行な直線探し

日にち： 月 日

名まえ _____

・ 次の図で、平行な直線は、どれとどれですか。

(うすい字はなぞりましょう。)

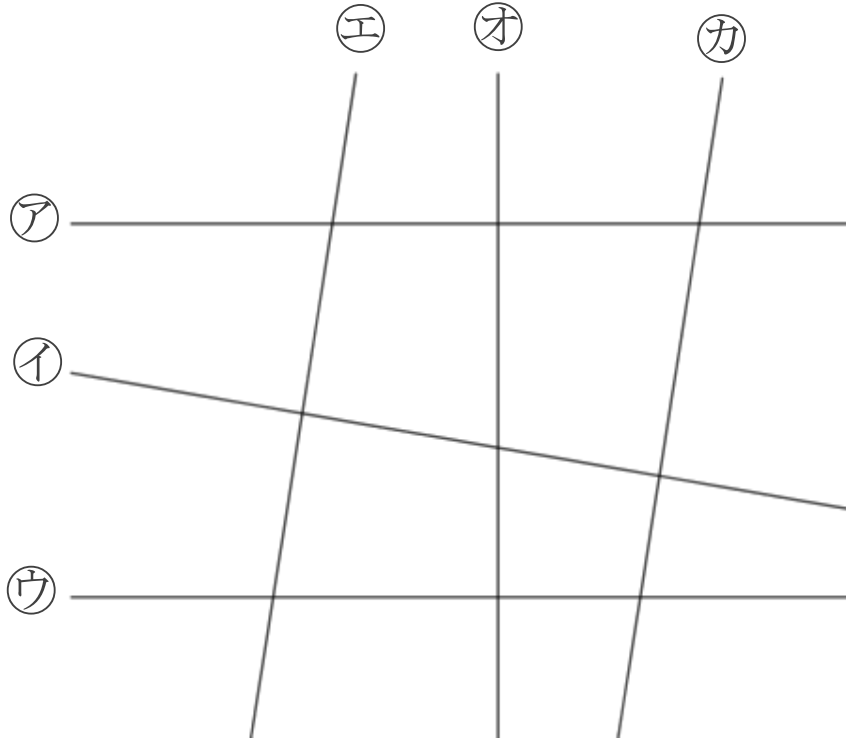

三角じょうぎで調べよう!

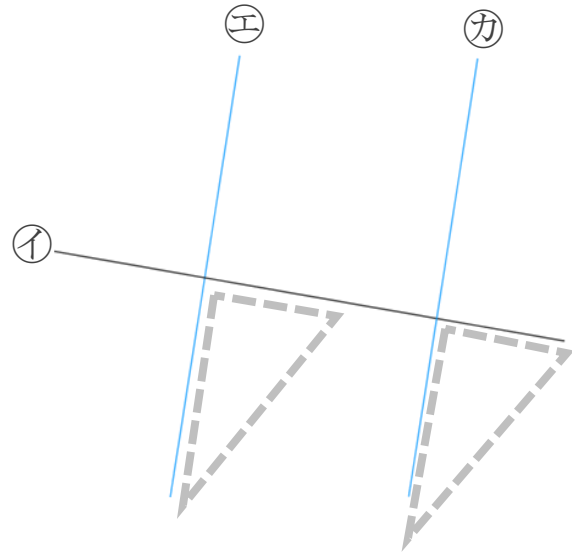
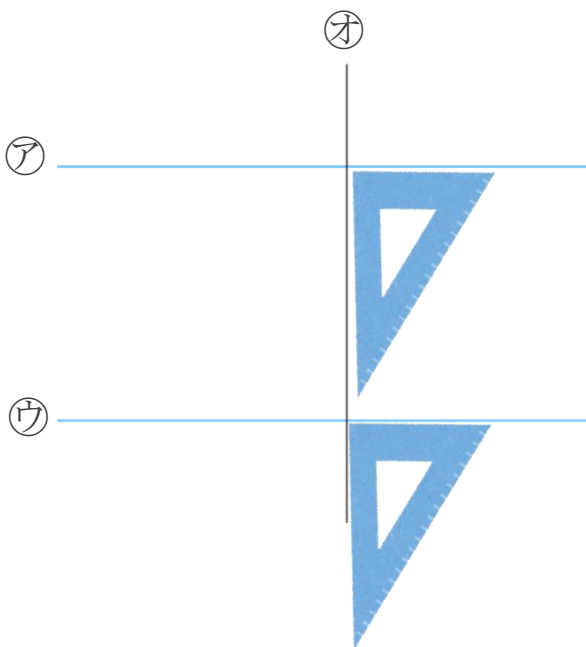

答え： ㊤ と , と





垂直, 平行と
四角形 6

3

● 平行な直線探し

日にち： 月 日

名まえ _____

・ 次の図で、平行な直線は、どれとどれですか。

(うすい字はなぞりましょう。)

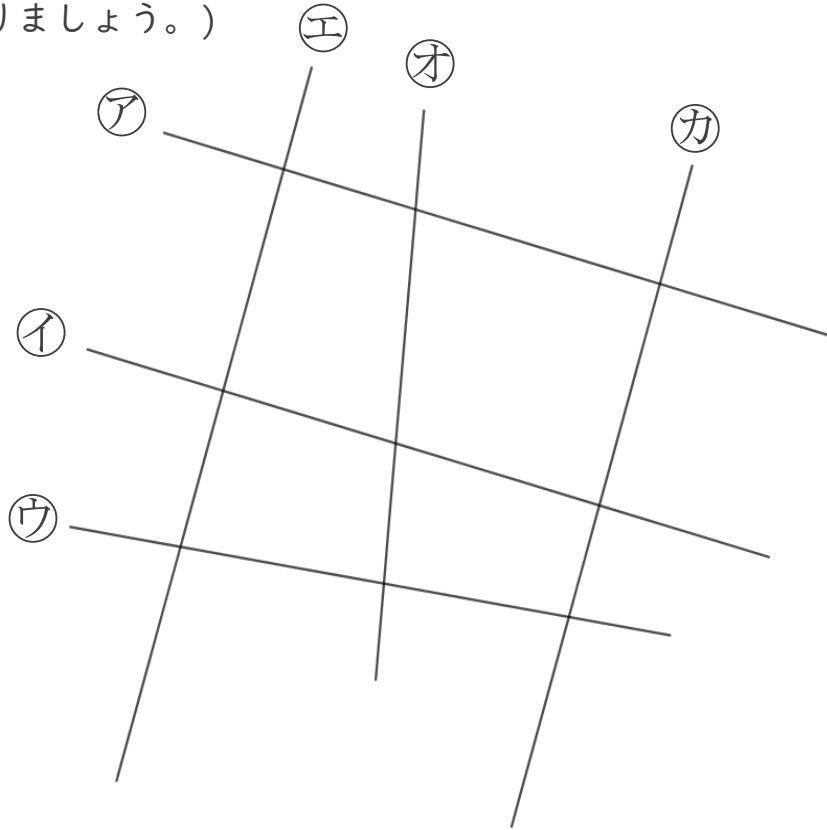

三角じょうぎで調べよう!

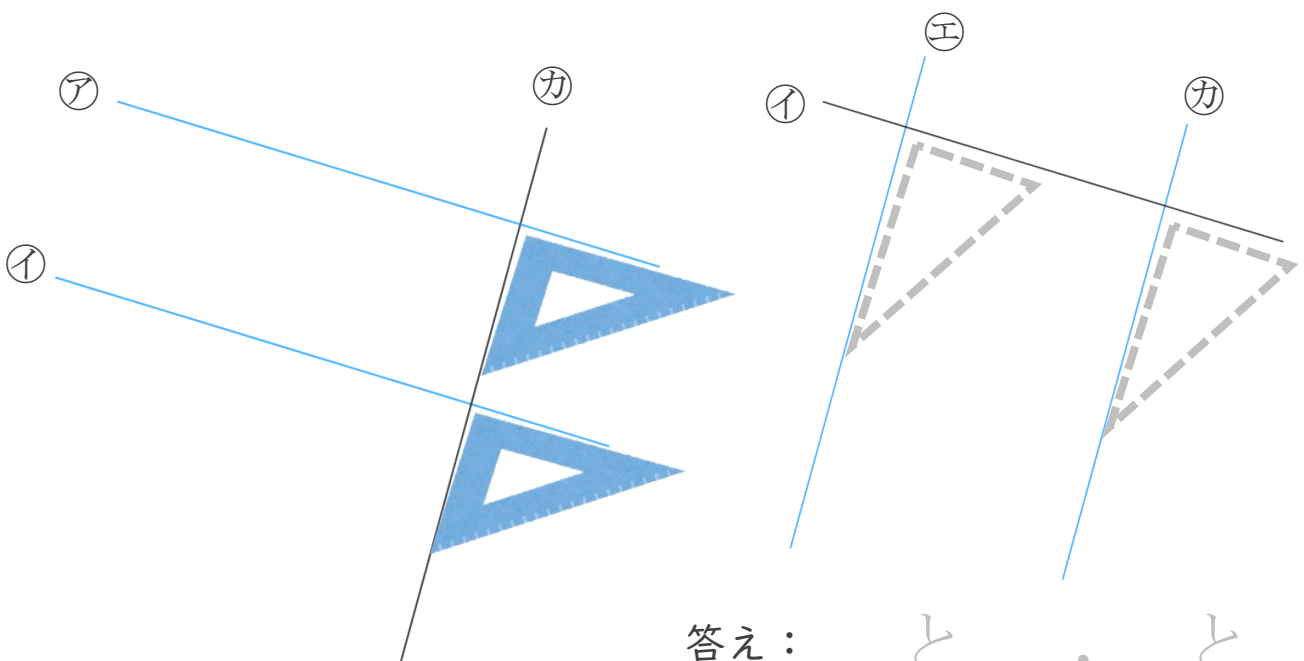

答え： と , と





垂直, 平行と 四角形 6

4

● 平行な直線探し

日にち： 月 日

名まえ _____

・ 次の図で、平行な直線は、どれとどれですか。

(うすい字はなぞりましょう。)

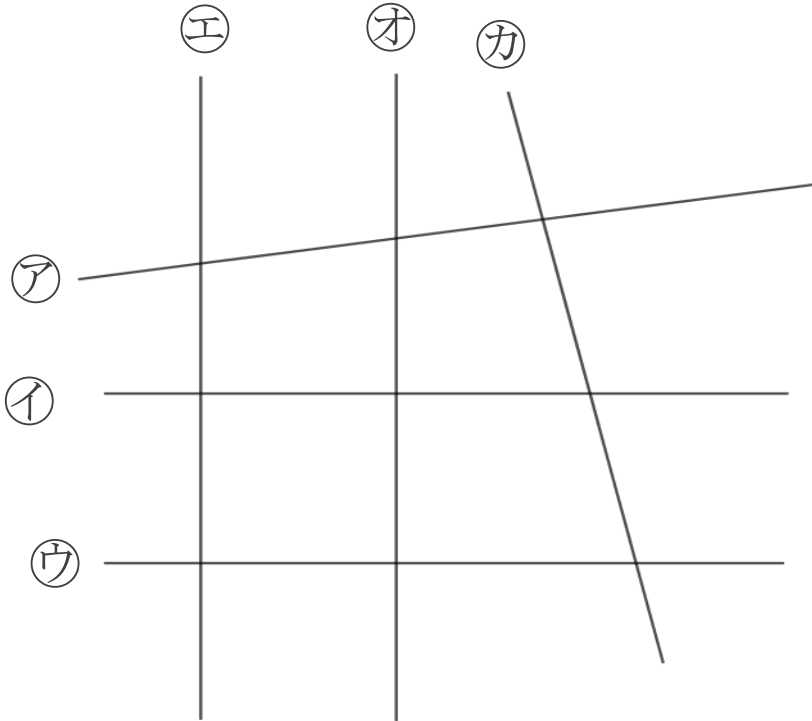

三角じょうぎで調べよう!

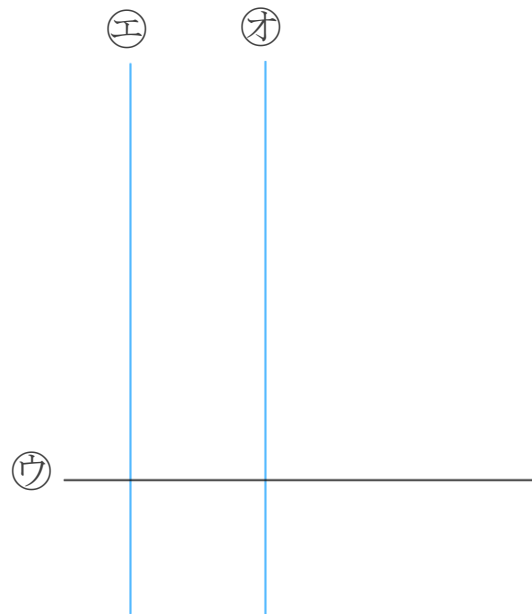
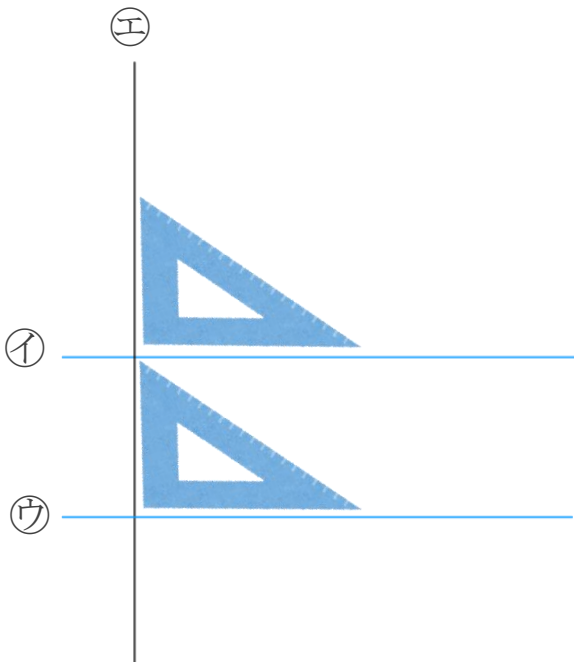

答え： と , と





垂直, 平行と
四角形 6

● 平行な直線探し



日にち： 月 日

名まえ _____

・ 次の図で、平行な直線は、どれとどれですか。

(うすい字はなぞりましょう。)

①

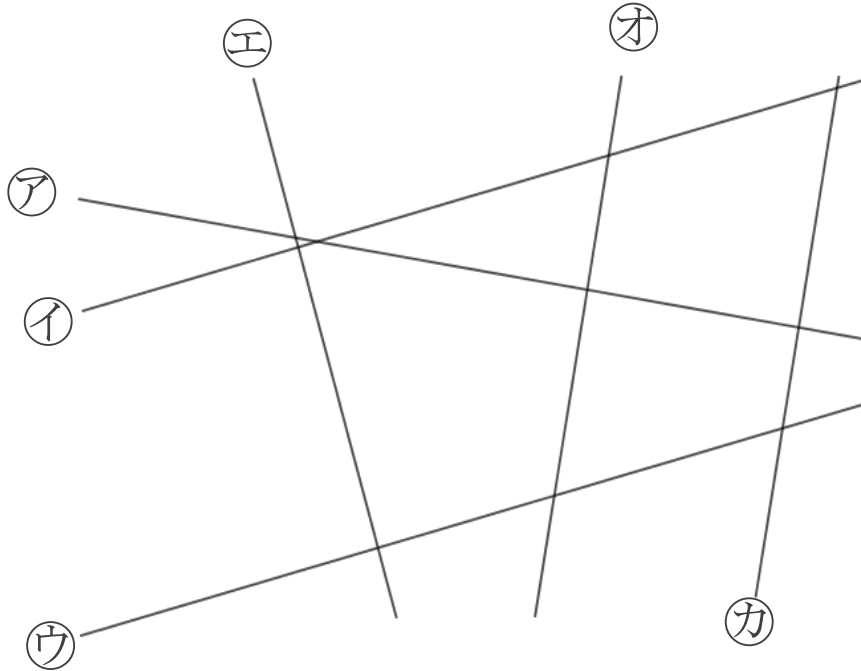

答え： イと _____

②

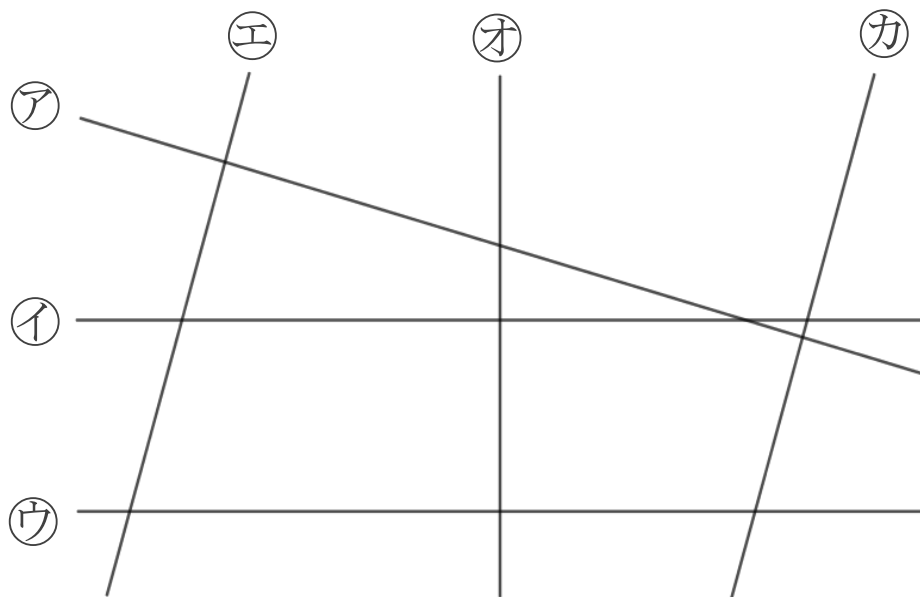

答え： _____



垂直, 平行と
四角形 6

● 平行な直線探し



日にち： 月 日

名まえ _____

・ 次の図で、平行な直線は、どれとどれですか。

①

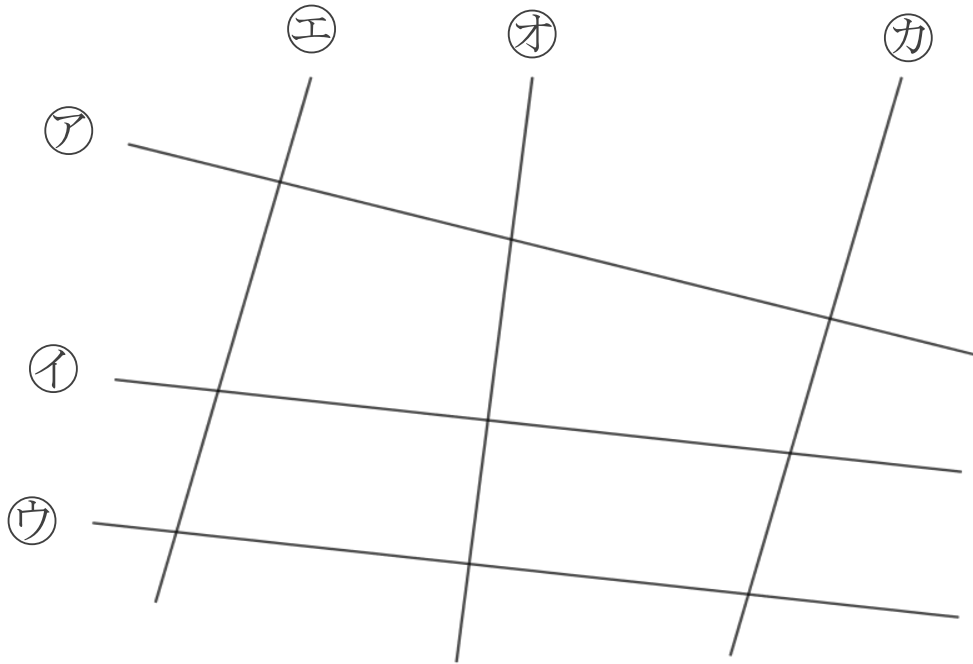

答え： _____

②

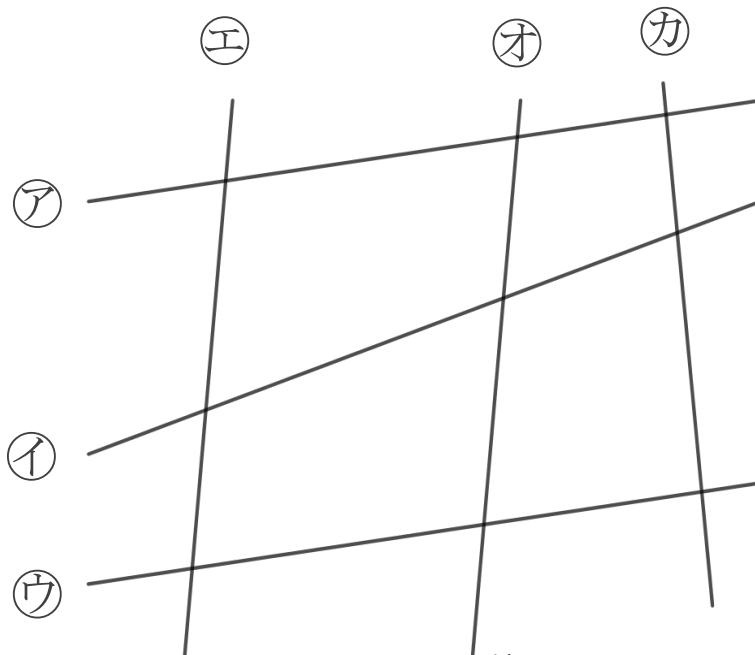

答え： _____



垂直, 平行と
四角形 6

● 平行な直線探し



日にち： 月 日

名まえ _____

・ 次の図で、平行な直線は、どれとどれですか。

①

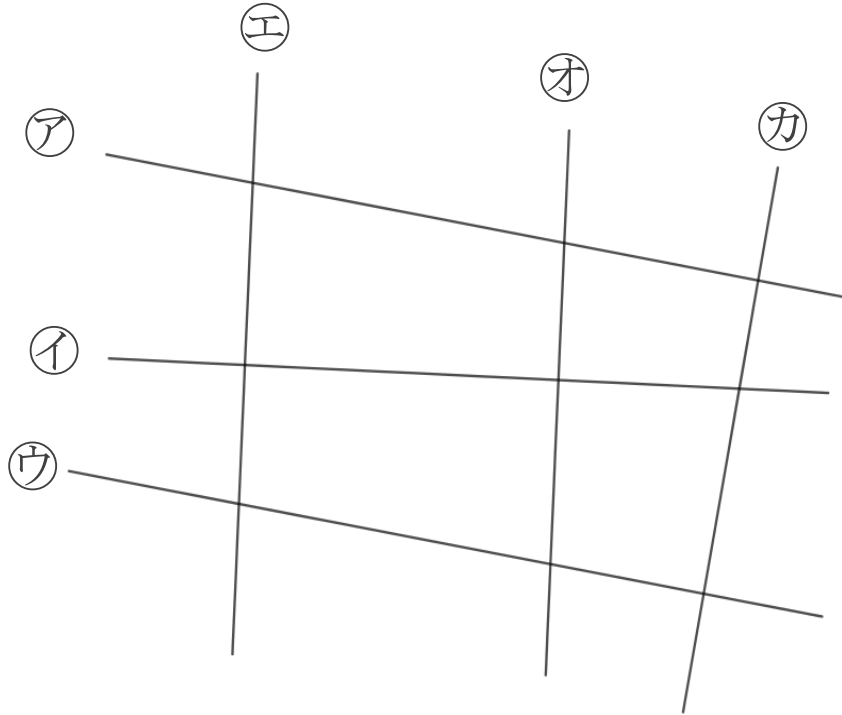

答え： _____

②

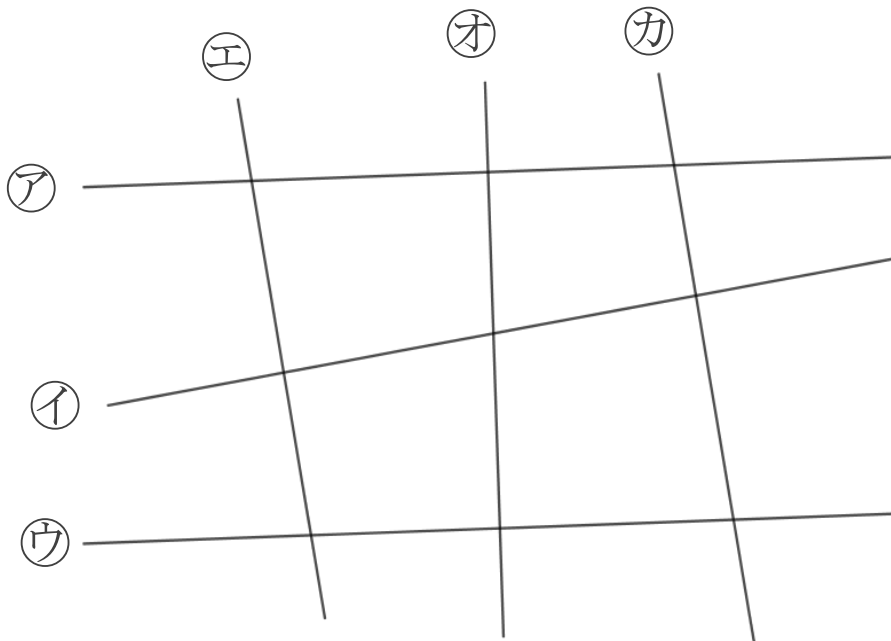

答え： _____



垂直, 平行と
四角形 6

● 平行な直線探し



日にち： 月 日

名まえ _____

・ 次の図で、平行な直線は、どれとどれですか。

①

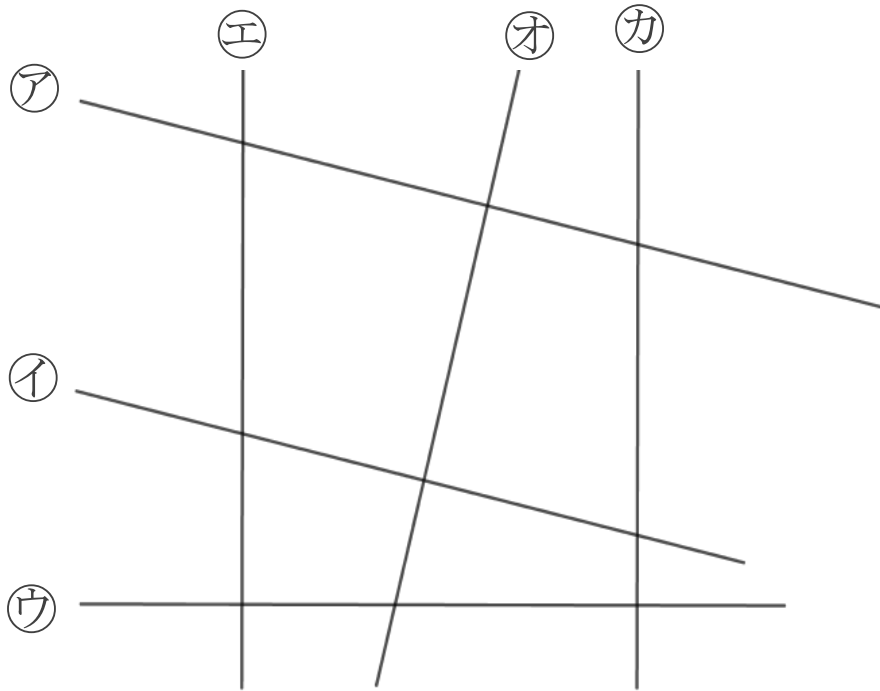

答え： _____

②

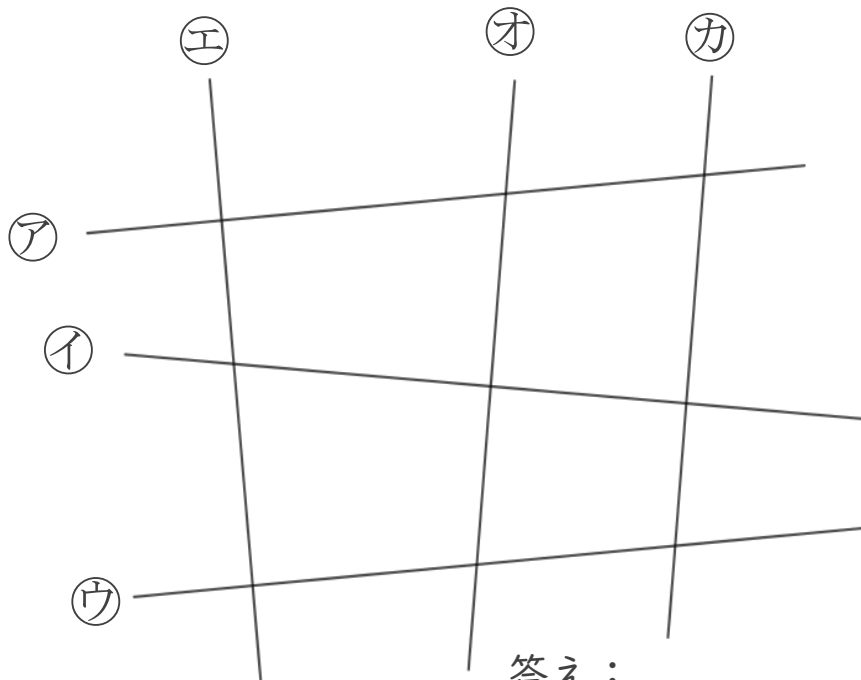

答え： _____



垂直, 平行と
四角形 6

● 平行な直線探し



日にち： 月 日

名まえ _____

・ 次の図で、平行な直線は、どれとどれですか。

①

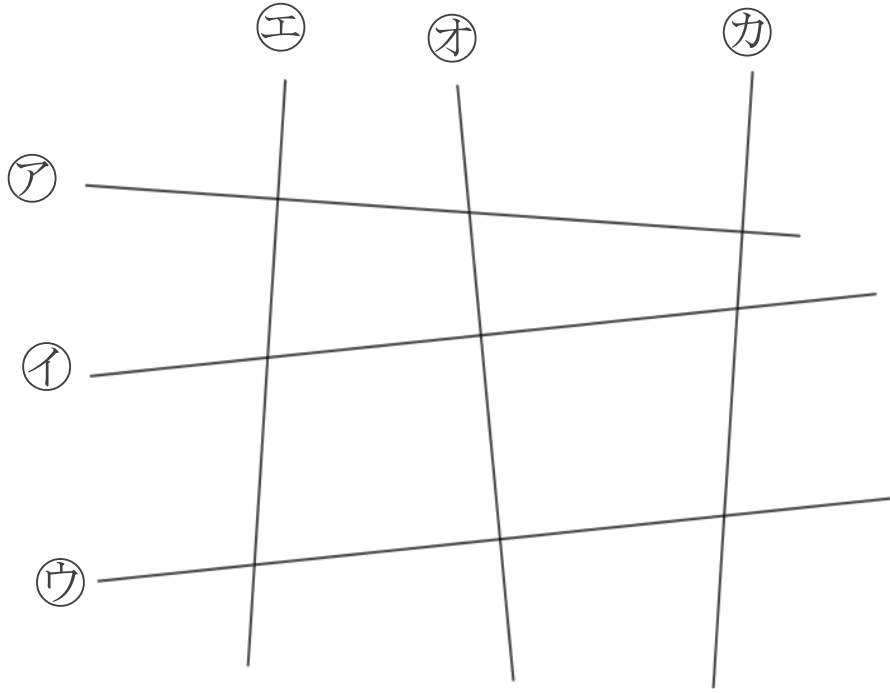

答え： _____

②

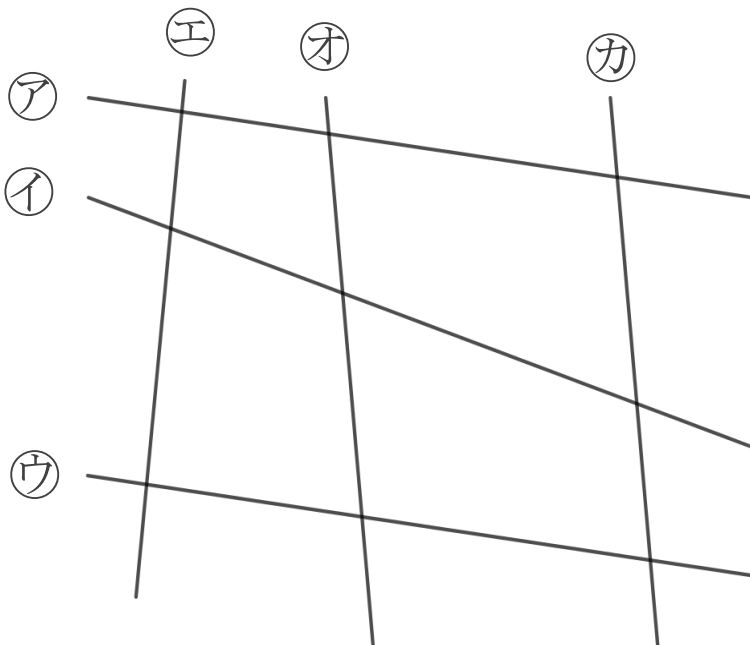

答え： _____



垂直, 平行と
四角形 6

10

● 平行な直線探し

日にち： 月 日

名まえ _____

1 次の図で、平行な直線は、どれとどれですか。

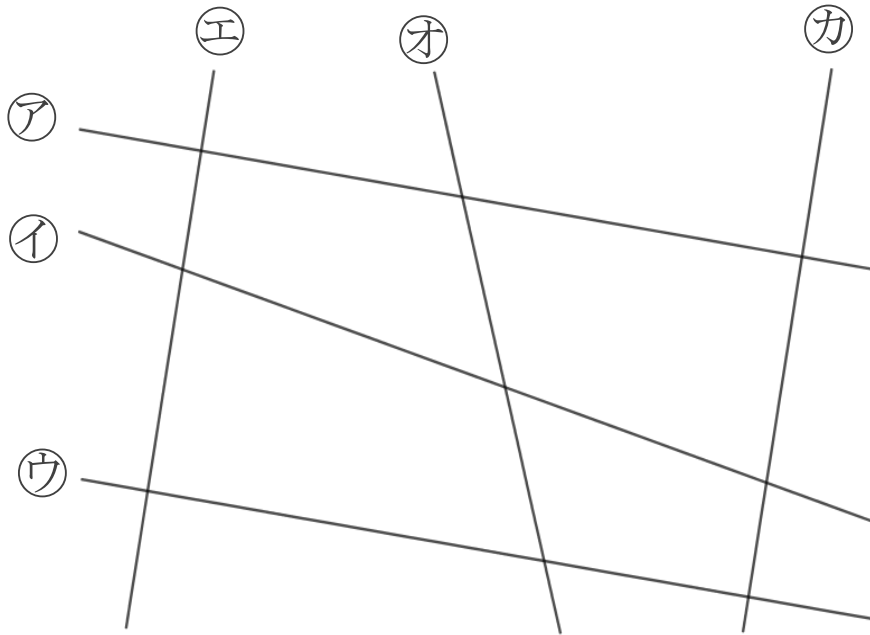

答え： _____

2 2まいの三角じょうぎを使って、次の点を通り、直線に垂直な直線をひきましょう。

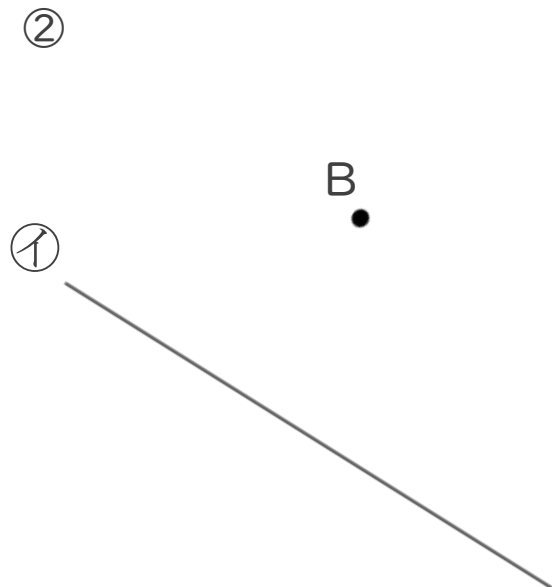
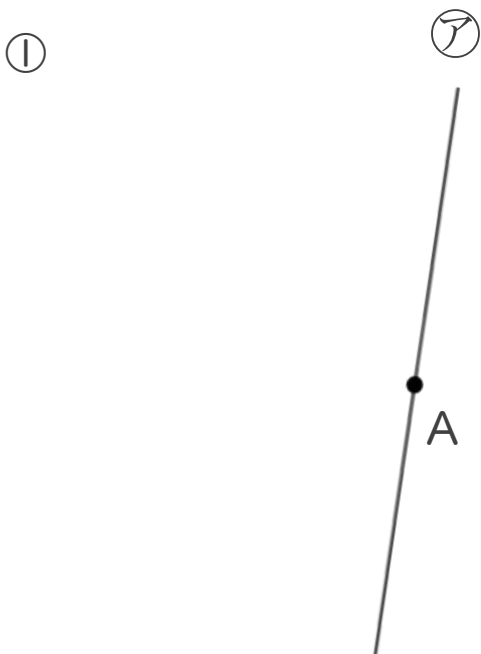



垂直, 平行と 四角形 6

● 平行な直線探し



日にち： 月 日

名まえ _____

1 次の図で、平行な直線は、どれとどれですか。

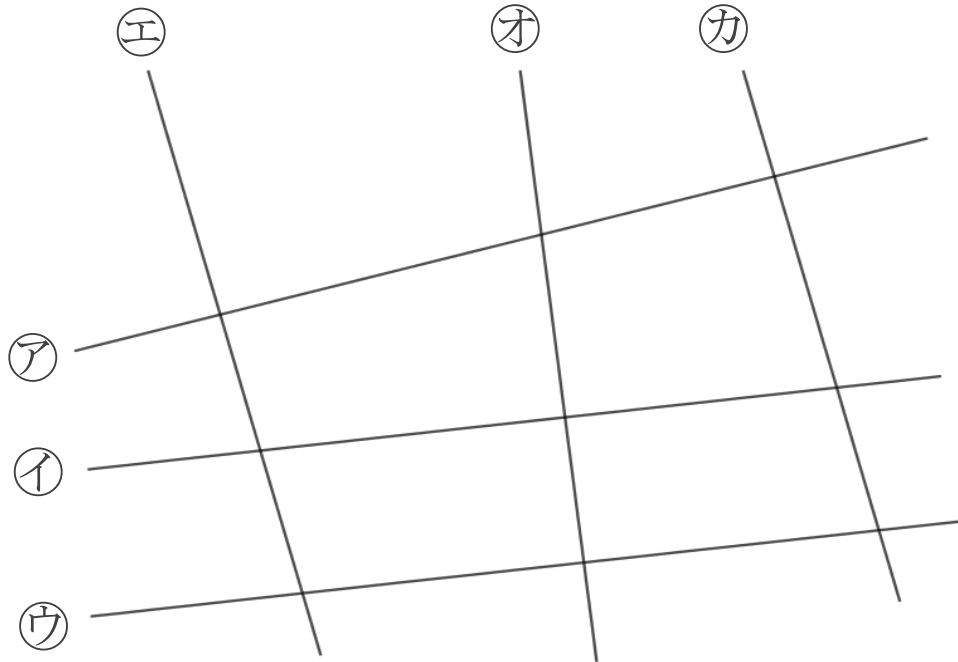

答え： _____

2 2まいの三角じょうぎを使って、次の点を通り、直線に垂直な直線をひきましょう。

①



②

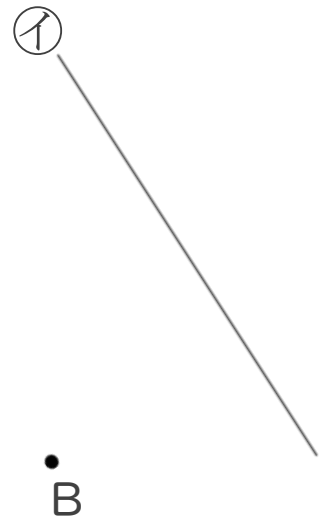



垂直, 平行と 四角形 6

12

● 平行な直線探し

日にち： 月 日

名まえ _____

1 次の図で、平行な直線は、どれとどれですか。

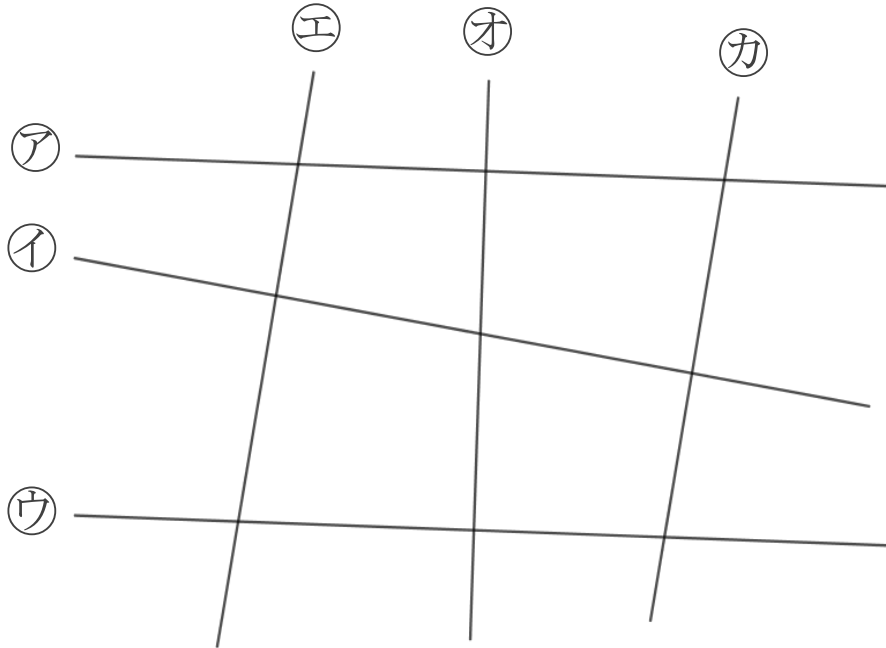

答え： _____

2 2まいの三角じょうぎを使って、次の点を通り、直線に垂直な直線をひきましょう。

①

ア

A

②

B

イ





垂直、平行と
四角形 6

13

● 平行な直線探し

日にち： 月 日

名まえ _____

1 次の図で、平行な直線は、どれとどれですか。

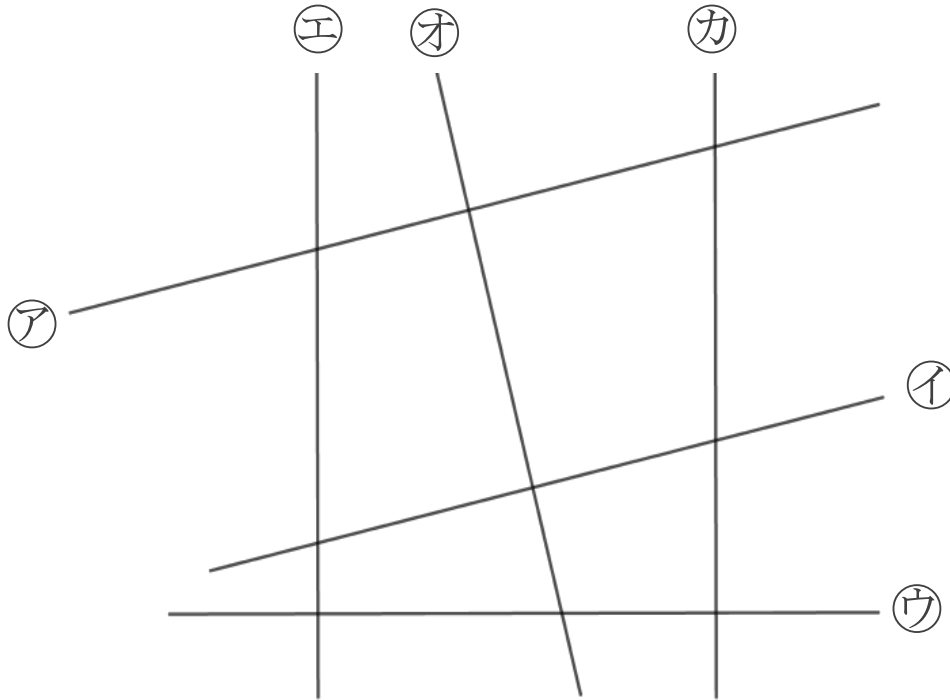

答え： _____

2 2まいの三角じょうぎを使って、次の点を通り、直線に垂直な直線をひきましょう。

①



②

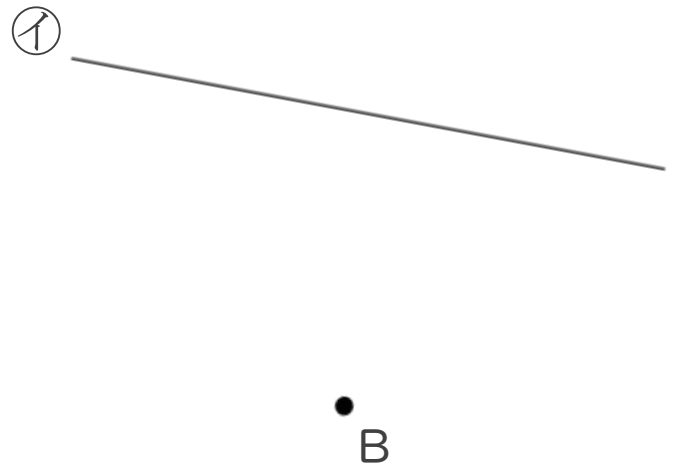



垂直、平行と
四角形 6

14

◎ 平行な直線探し

日にち： 月 日

名まえ _____

1 次の図で、平行な直線は、どれとどれですか。

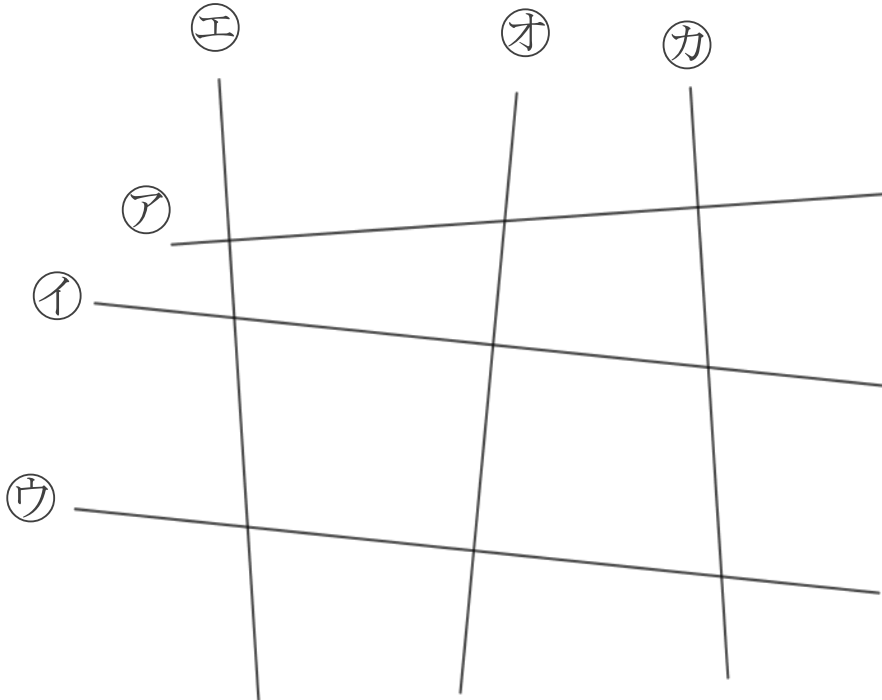

答え： _____

2 2まいの三角じょうぎを使って、次の点を通り、直線に垂直な直線をひきましょう。

①

●
A

②

②

①

B





垂直, 平行と
四角形 6

15

● 平行な直線探し

目指せ70点!



名まえ

1 次の図で、平行な直線は、どれとどれですか。(40点)

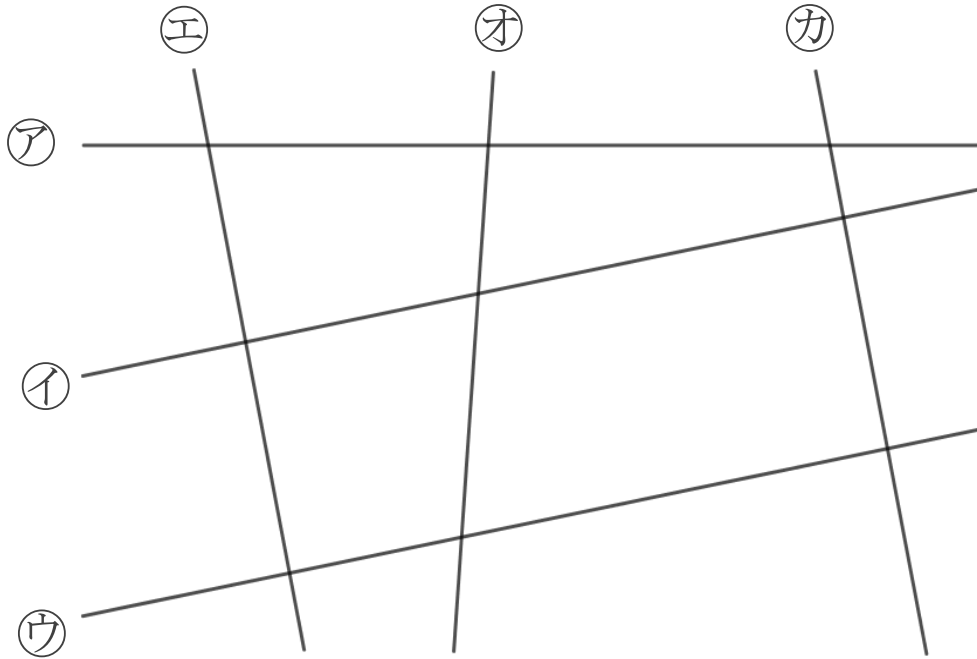

答え：

2 2まいの三角じょうぎを使って、次の点を通り、直線に垂直な直線をひきましょう。(各30点)

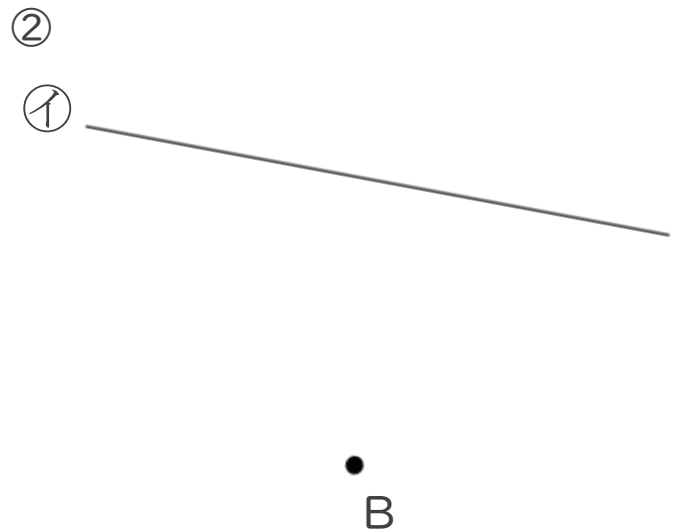
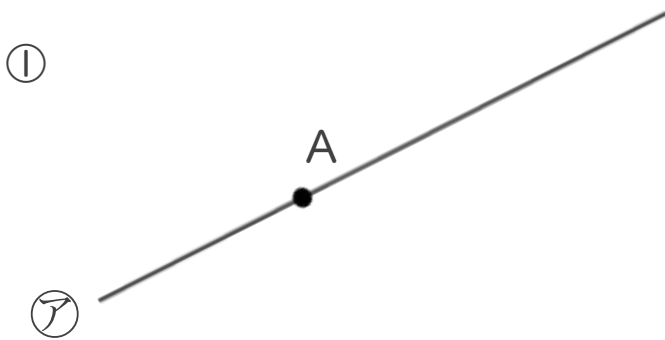



垂直、平行と
四角形 6

16

● 平行な直線探し

目指せ70点!



名まえ

1 次の図で、平行な直線は、どれとどれですか。(40点)

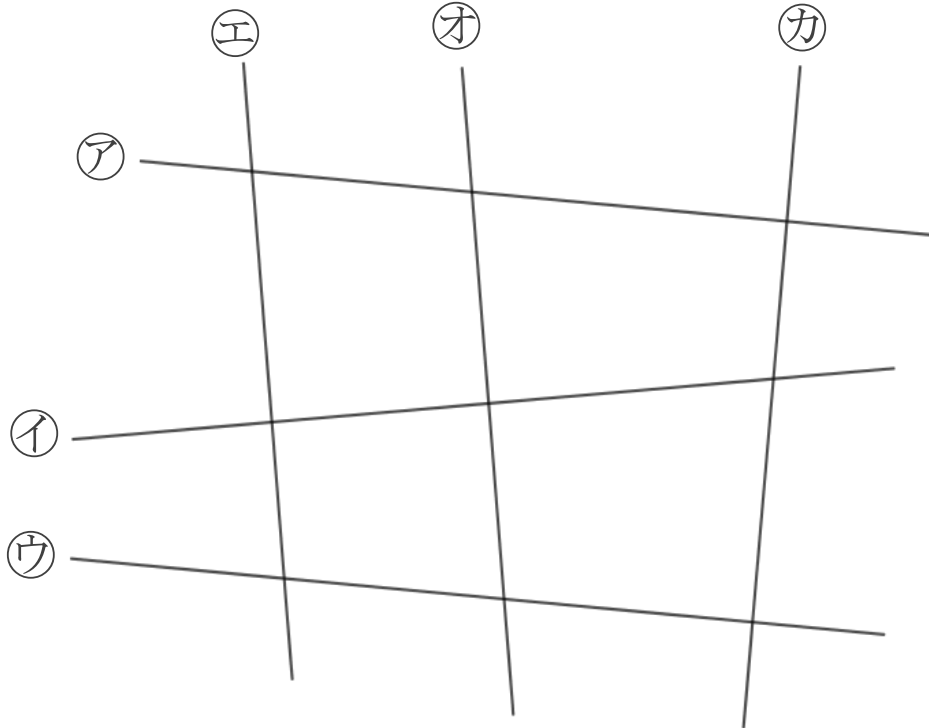

答え：

2 2まいの三角じょうぎを使って、次の点を通り、直線に垂直な直線をひきましょう。(各30点)

①

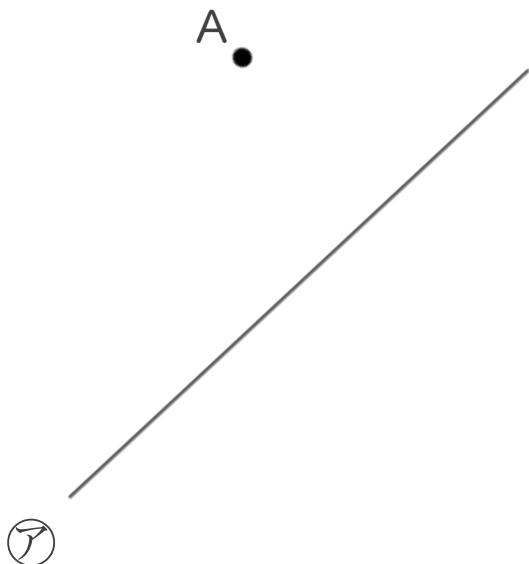

②

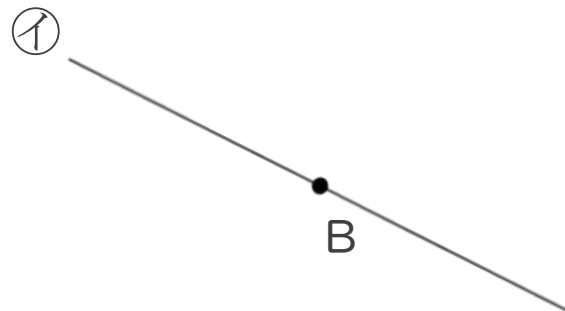



垂直, 平行と 四角形 6

● 平行な直線探し



日にち： 月 日

名まえ _____

・ 次の図で、平行な直線は、どれとどれですか。

(うすい字はなぞりましょう。)

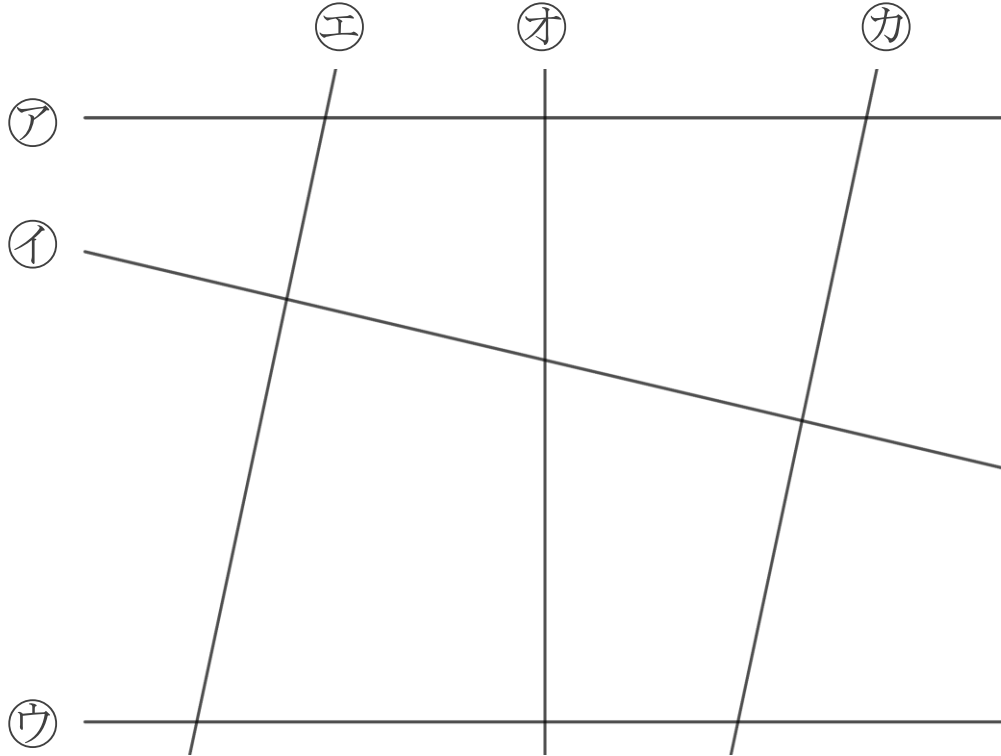

三角じょうぎで調べよう!

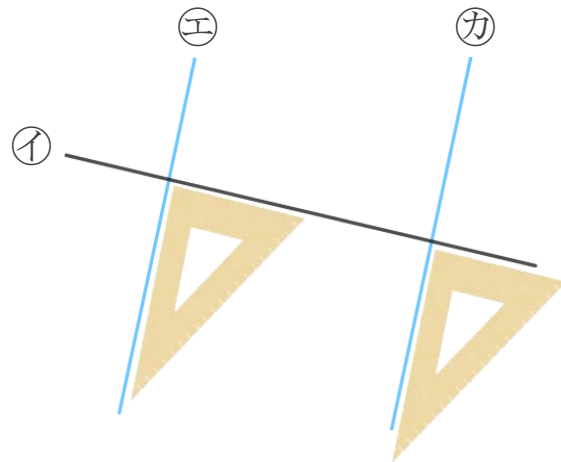
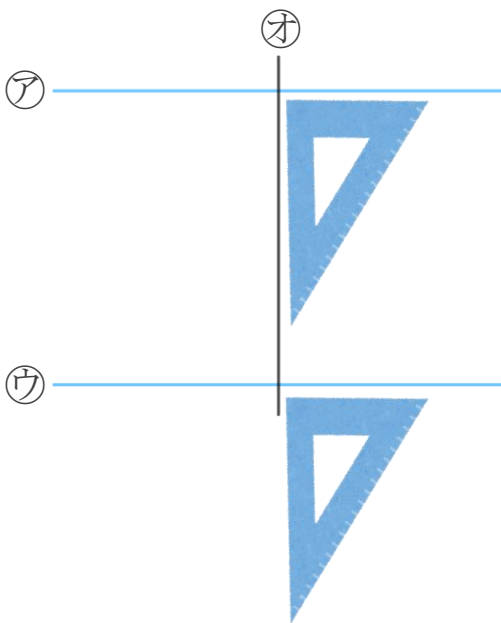

答え： **アとウ** , **エとカ**





垂直, 平行と 四角形 6

2

● 平行な直線探し

日にち： 月 日

名まえ _____

・ 次の図で、平行な直線は、どれとどれですか。

(うすい字はなぞりましょう。)

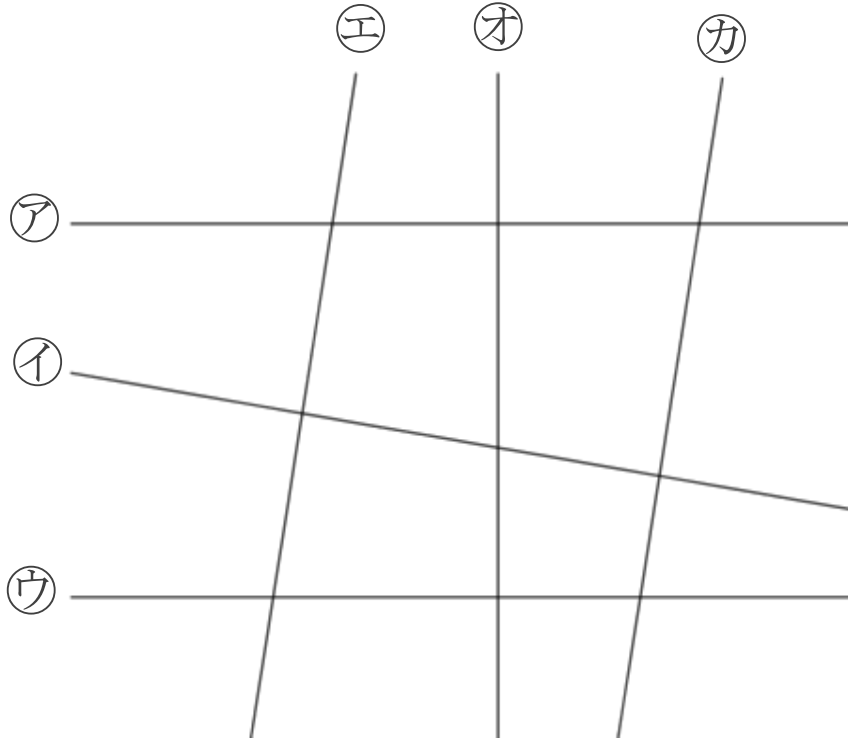

三角じょうぎで調べよう!

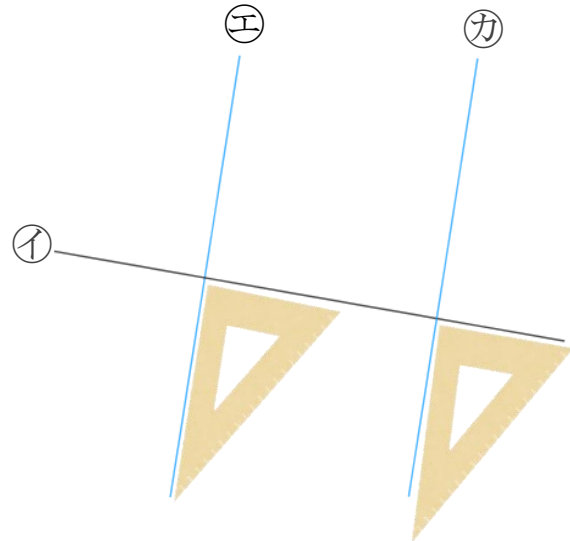
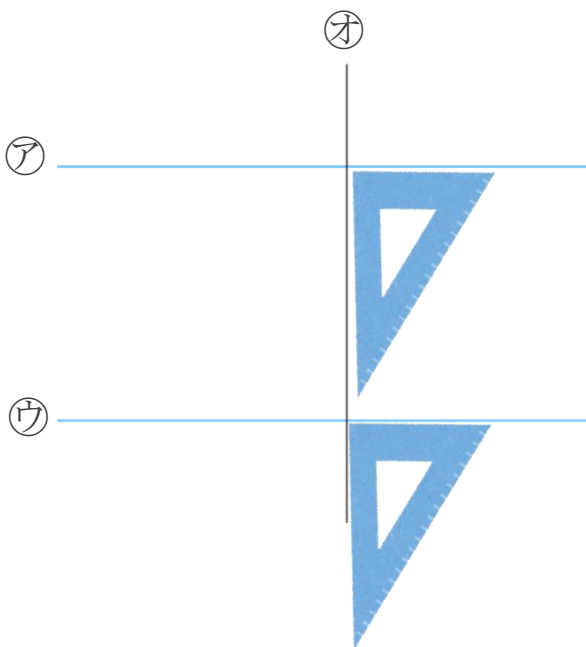

答え： ㊤と㊦ , ㊦と㊨





垂直, 平行と
四角形 6

3

● 平行な直線探し

日にち： 月 日

名まえ _____

・ 次の図で、平行な直線は、どれとどれですか。

(うすい字はなぞりましょう。)

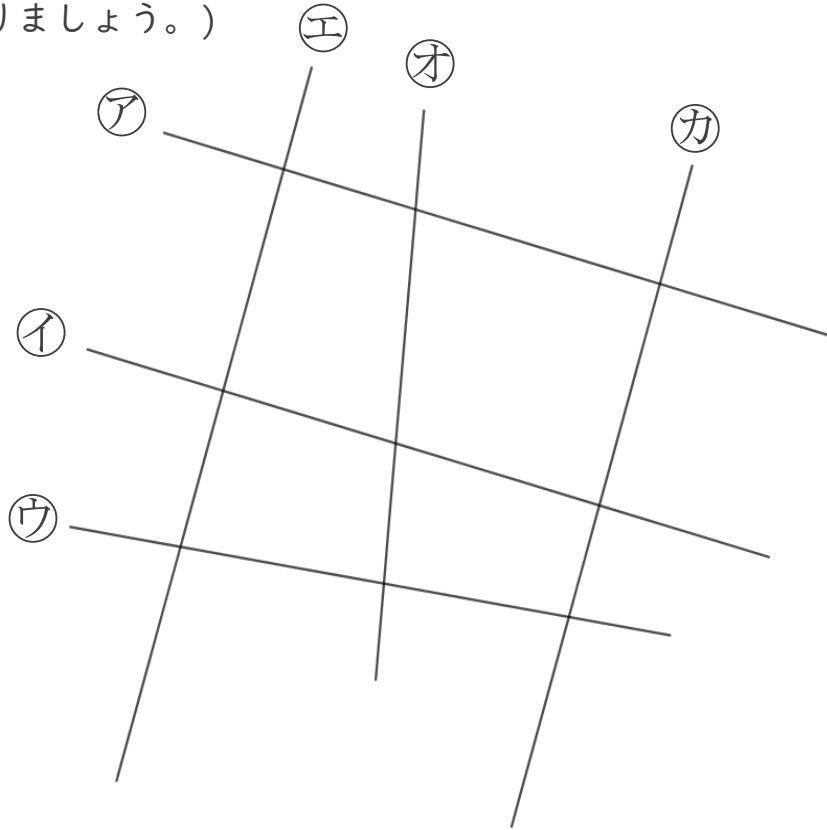

三角じょうぎで調べよう!

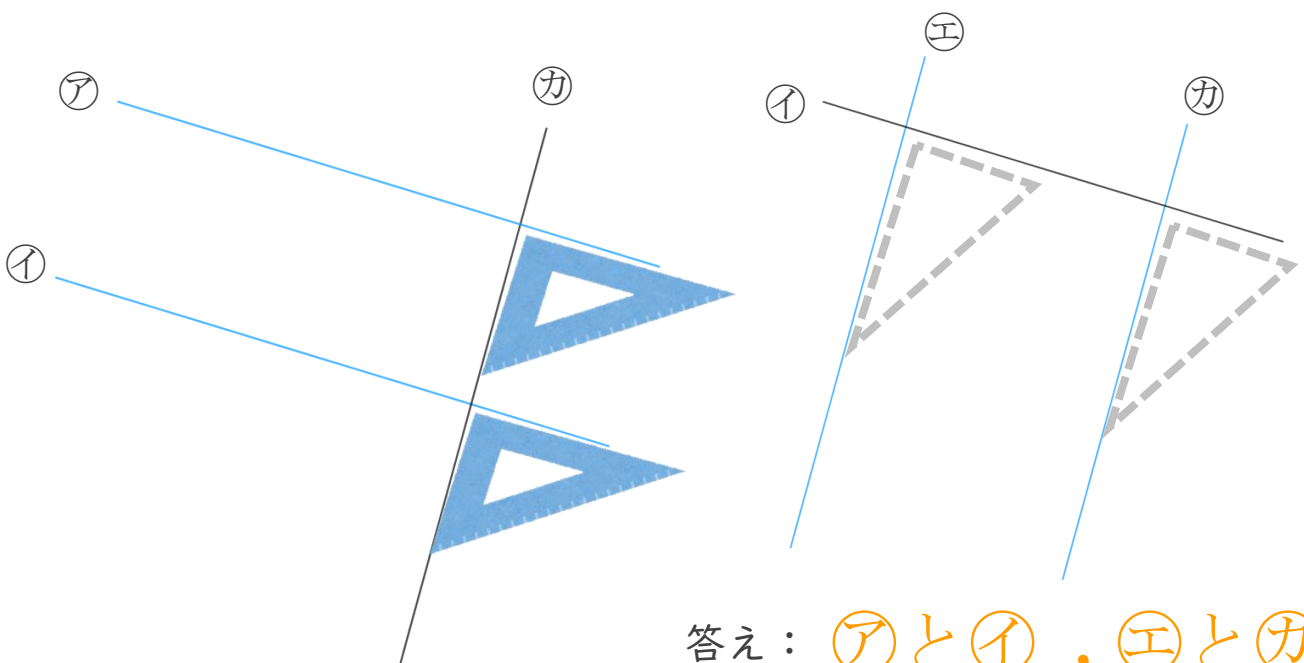

答え： アとイ , エとカ





垂直, 平行と 四角形 6

4

● 平行な直線探し

日にち： 月 日

名まえ _____

・ 次の図で、平行な直線は、どれとどれですか。

(うすい字はなぞりましょう。)

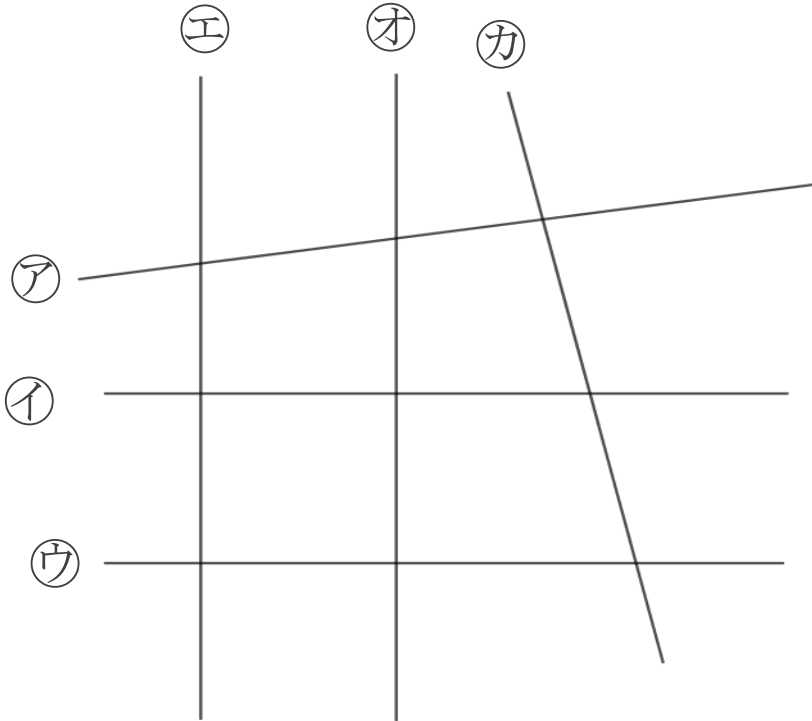

三角じょうぎで調べよう!

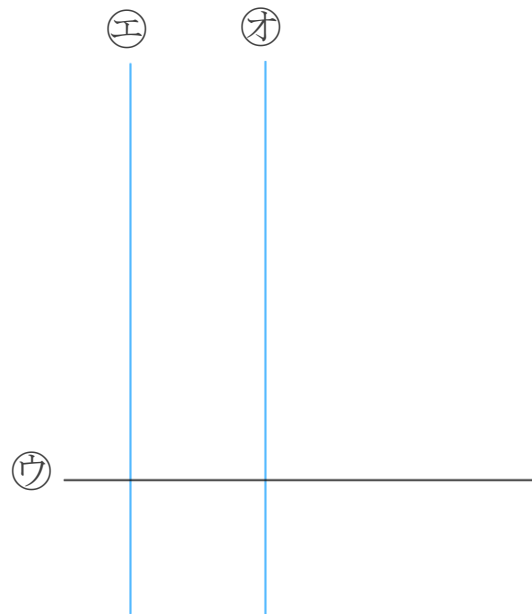
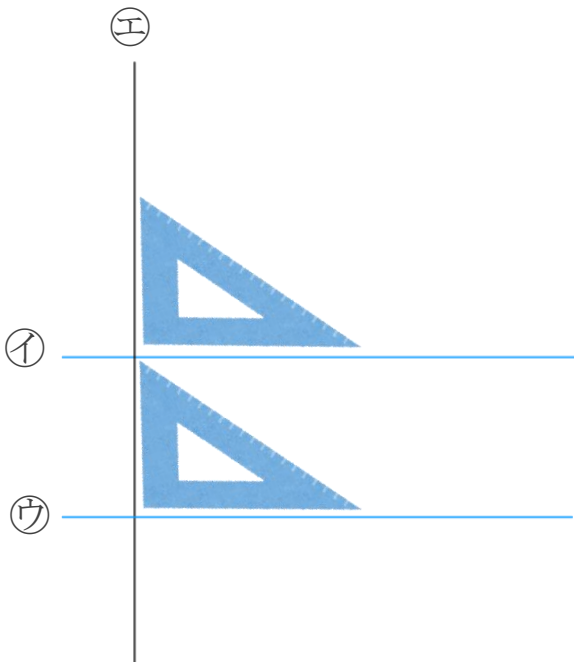

答え： ㊥と㊷ , ㊦と㊧





垂直, 平行と
四角形 6

5

● 平行な直線探し

日にち： 月 日

名まえ _____

・ 次の図で、平行な直線は、どれとどれですか。

(うすい字はなぞりましょう。)

①

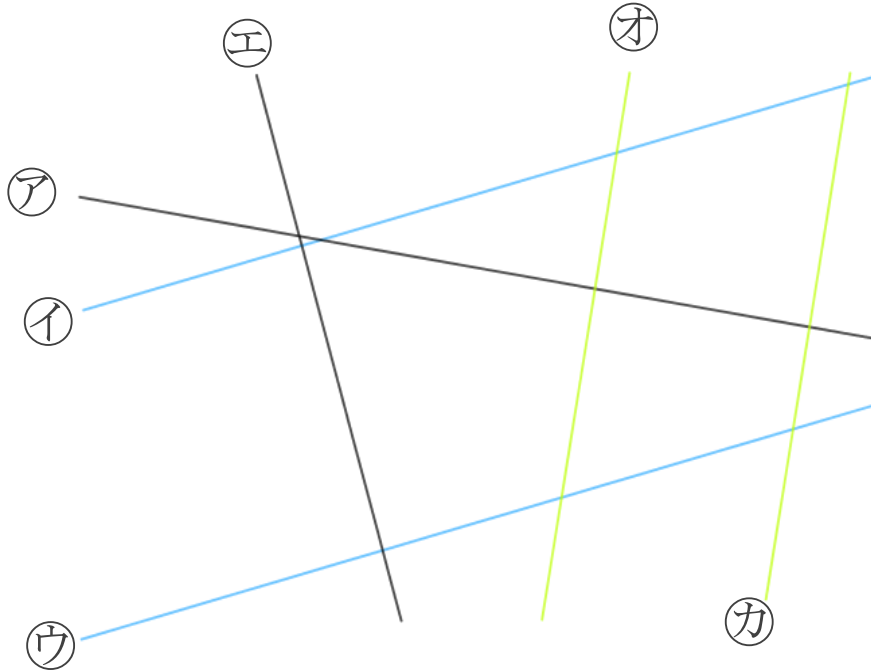

答え： イとウ , オとカ

②

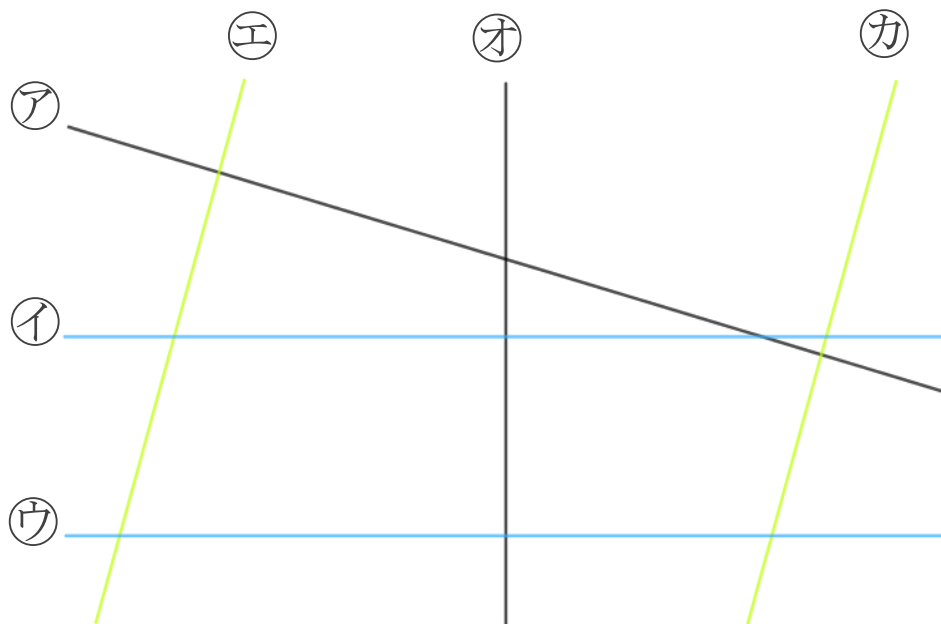

答え： イとウ , エとカ



垂直, 平行と
四角形 6

● 平行な直線探し



日にち： 月 日

名まえ _____

・ 次の図で、平行な直線は、どれとどれですか。

①

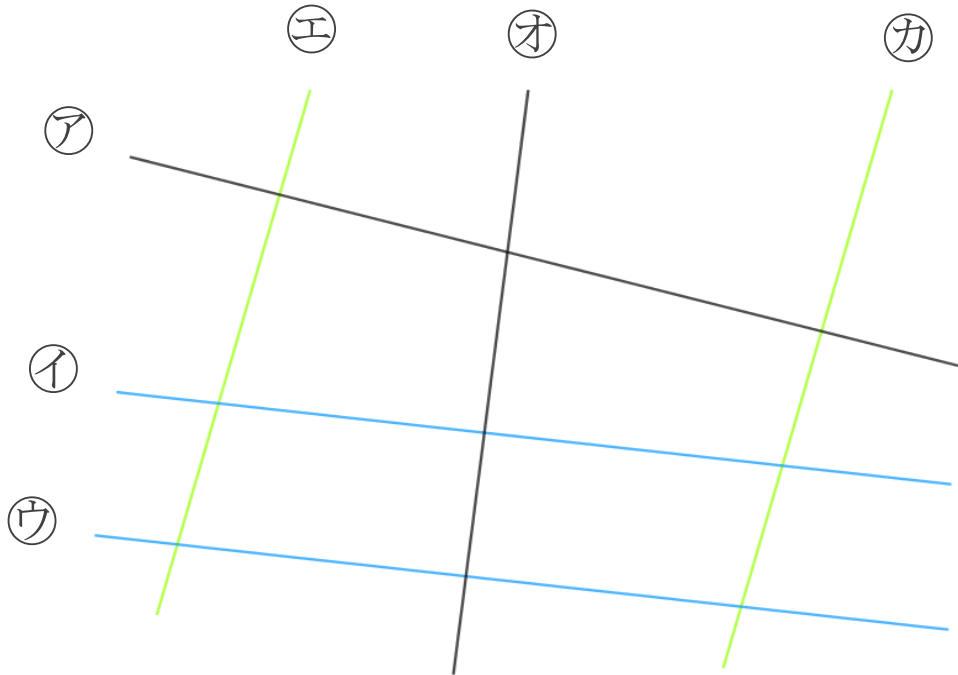

答え： **イとウ, エとカ**

②

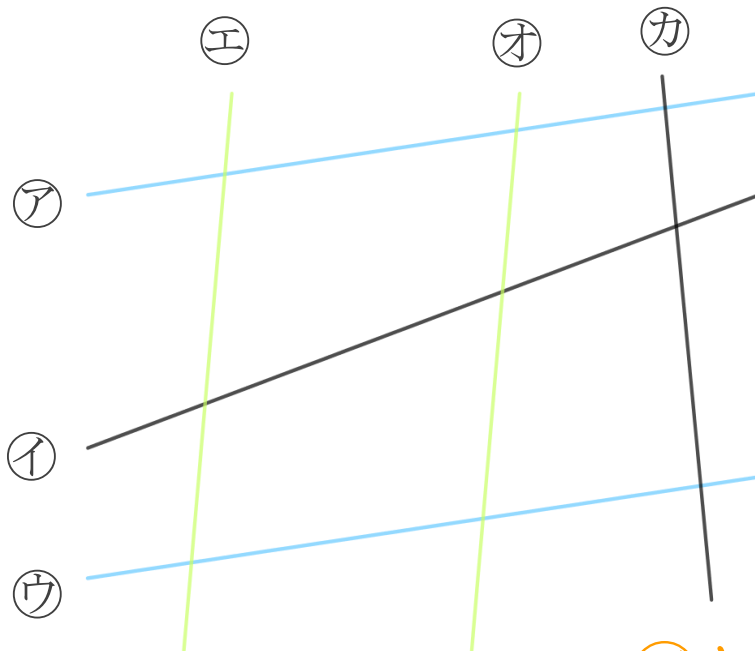

答え： **アとウ, エとオ**





垂直, 平行と
四角形 6

7

● 平行な直線探し

日にち： 月 日

名まえ _____

・ 次の図で、平行な直線は、どれとどれですか。

①

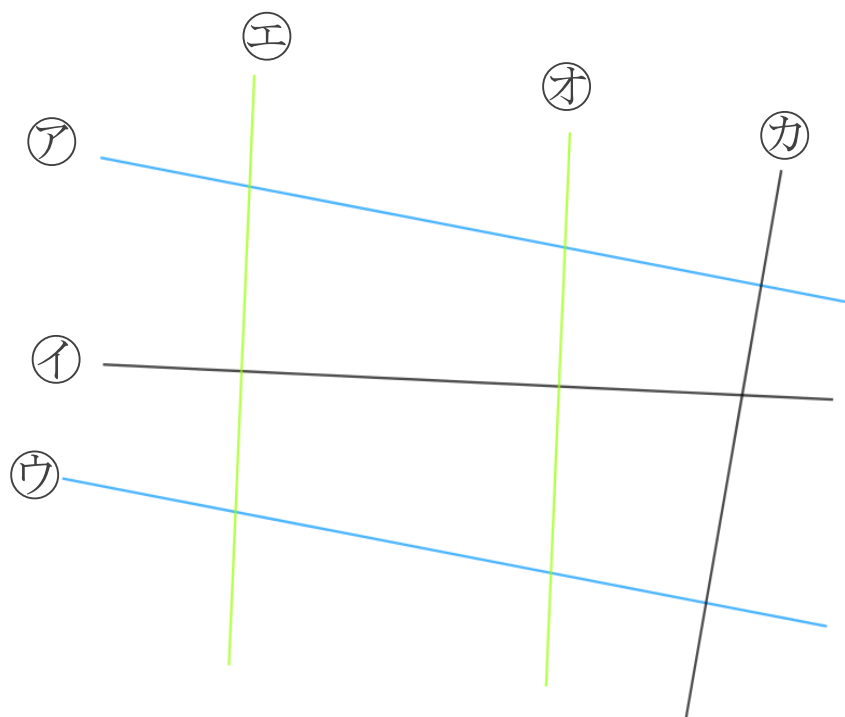

答え： アとウ, エとオ

②

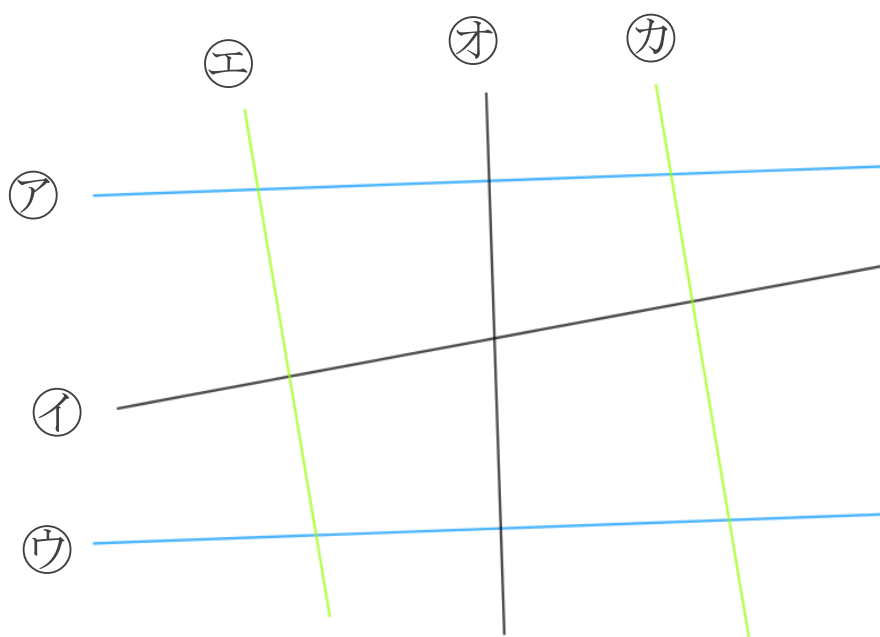

答え： アとウ, エとカ



垂直, 平行と
四角形 6



● 平行な直線探し

日にち： 月 日

名まえ _____

・ 次の図で、平行な直線は、どれとどれですか。

①

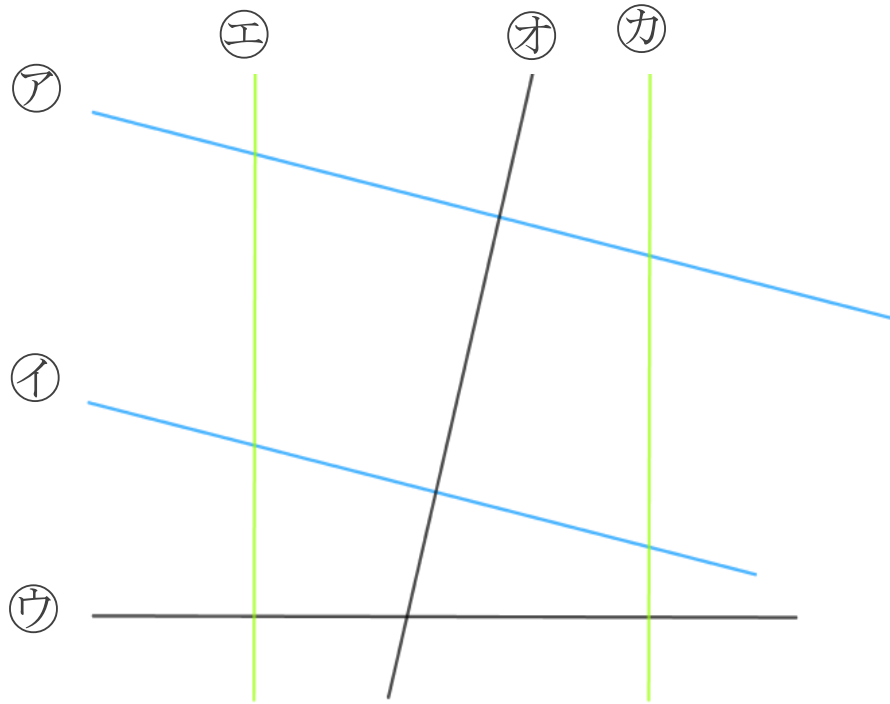

答え： アとイ, エとカ

②

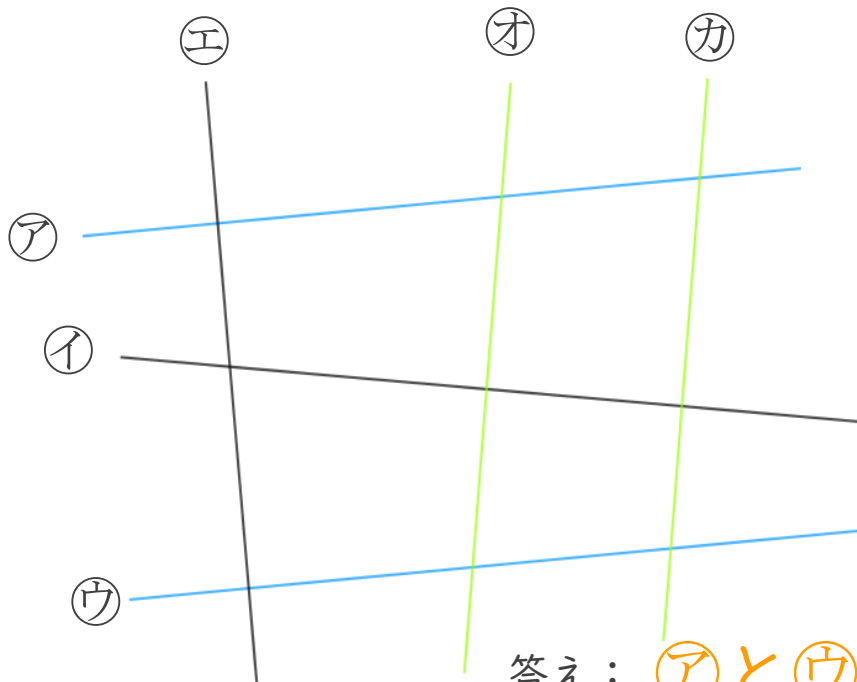

答え： アとウ, オとカ



垂直, 平行と
四角形 6

● 平行な直線探し



日にち： 月 日

名まえ _____

・ 次の図で、平行な直線は、どれとどれですか。

①

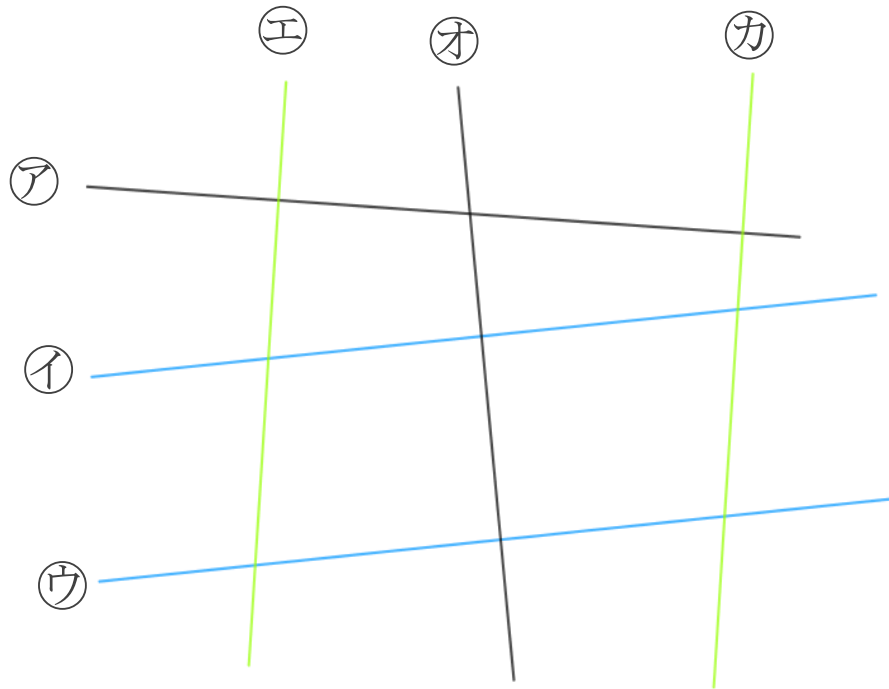

答え： イとウ, エとカ

②

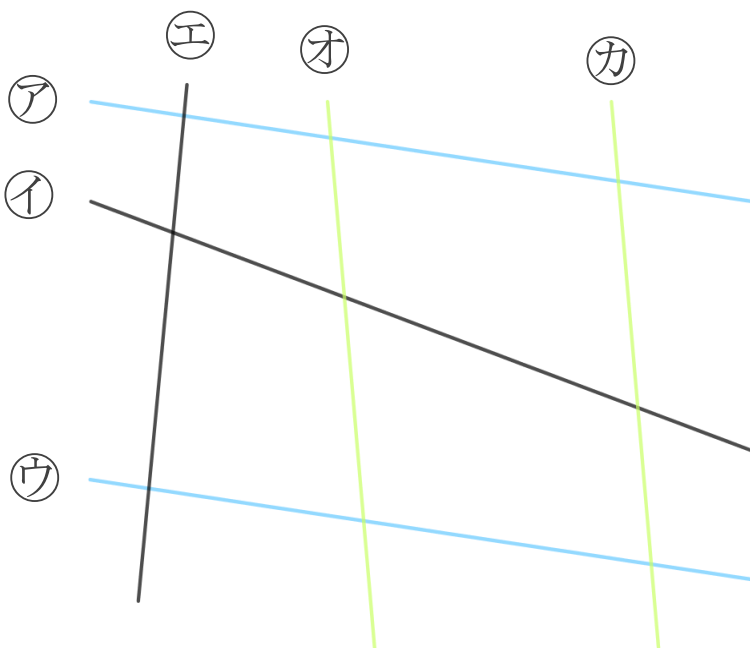

答え： アとウ, オとカ





垂直、平行と
四角形 6

10

● 平行な直線探し

日にち： 月 日

名まえ _____

1 次の図で、平行な直線は、どれとどれですか。

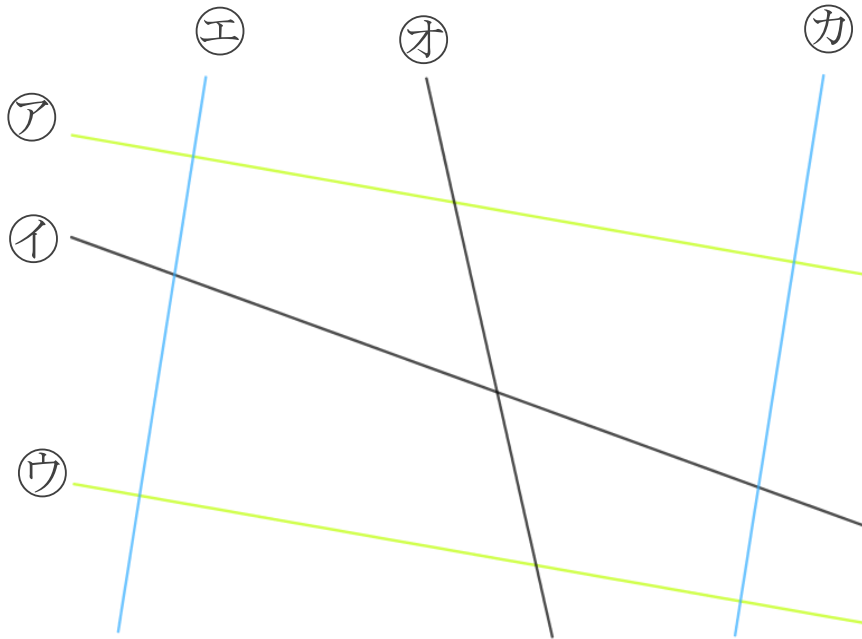

答え： (ア)と(ウ) , (エ)と(カ)

2 2まいの三角じょうぎを使って、次の点を通り、直線に垂直な直線をひきましょう。

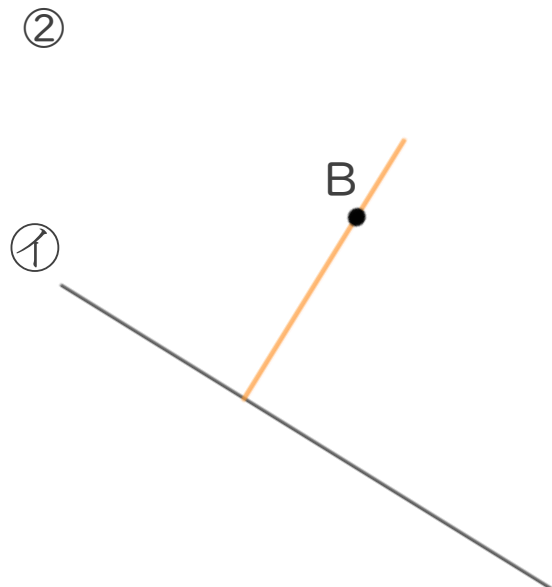
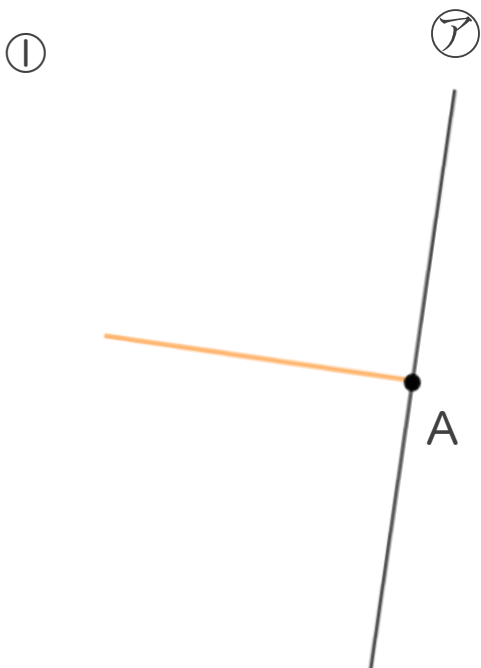



垂直, 平行と 四角形⑥

● 平行な直線探し



日にち： 月 日

名まえ _____

1 次の図で、平行な直線は、どれとどれですか。

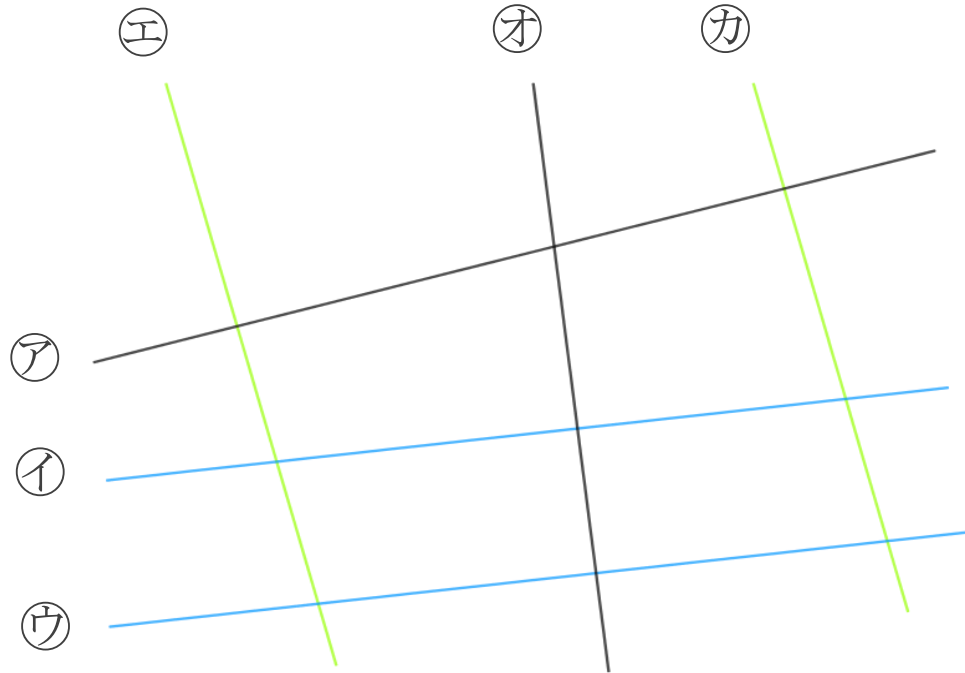

答え： **イとウ** , **エとカ**

2 2まいの三角じょうぎを使って、次の点を通り、直線に垂直な直線をひきましょう。

①

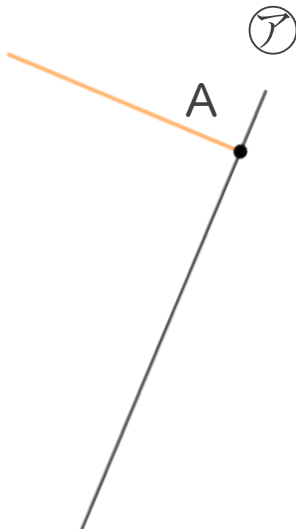

②

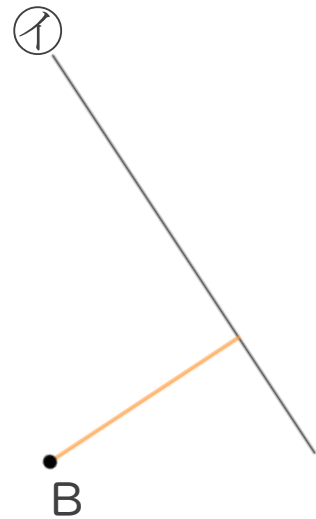



垂直, 平行と
四角形 6

12

● 平行な直線探し

日にち： 月 日

名まえ _____

1 次の図で、平行な直線は、どれとどれですか。

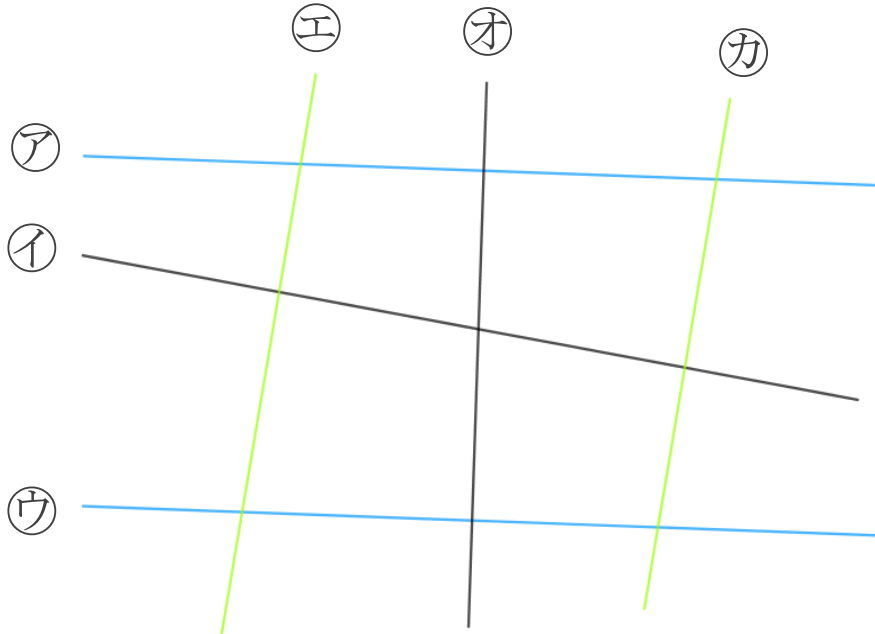

答え： **アとウ** , **エとカ**

2 2まいの三角じょうぎを使って、次の点を通り、直線に垂直な直線をひきましょう。

①

ア

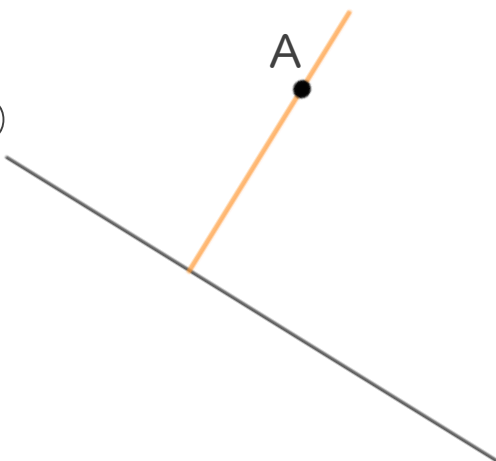

②

イ

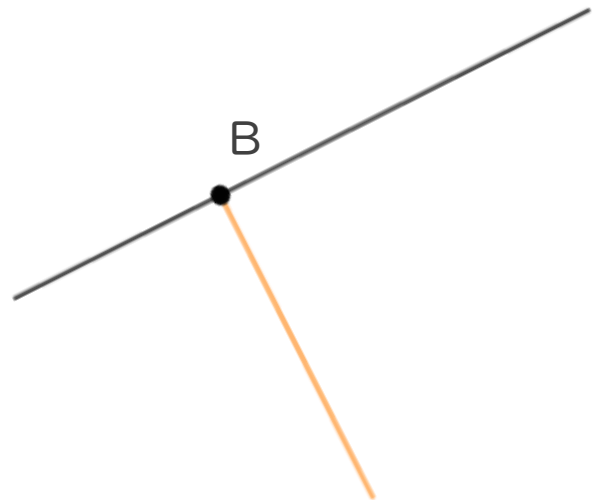



垂直, 平行と
四角形 6

13

● 平行な直線探し

日にち： 月 日

名まえ _____

1 次の図で、平行な直線は、どれとどれですか。

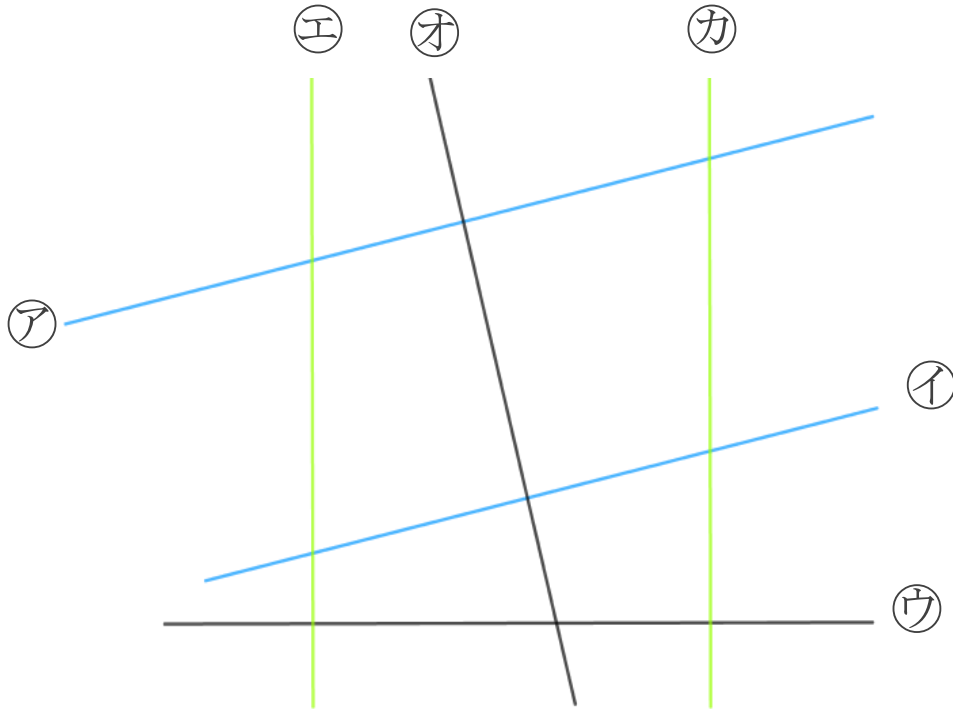

答え： **アとイ** , **エとカ**

2 2まいの三角じょうぎを使って、次の点を通り、直線に垂直な直線をひきましょう。

①

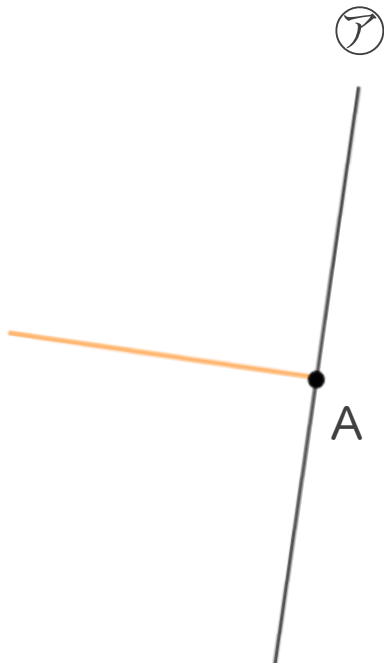

②

イ

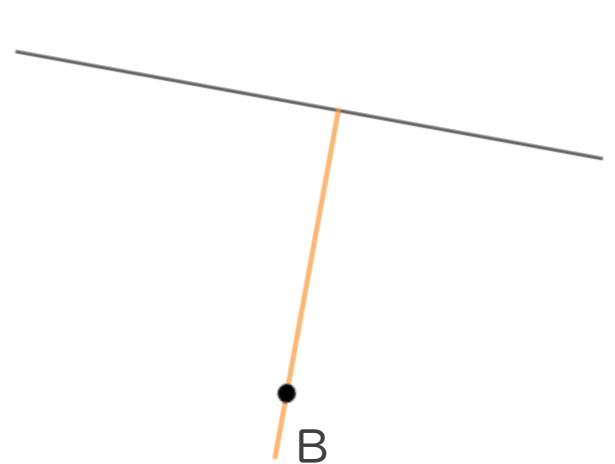



垂直, 平行と
四角形 6

14

◎ 平行な直線探し

日にち： 月 日

名まえ _____

1 次の図で、平行な直線は、どれとどれですか。

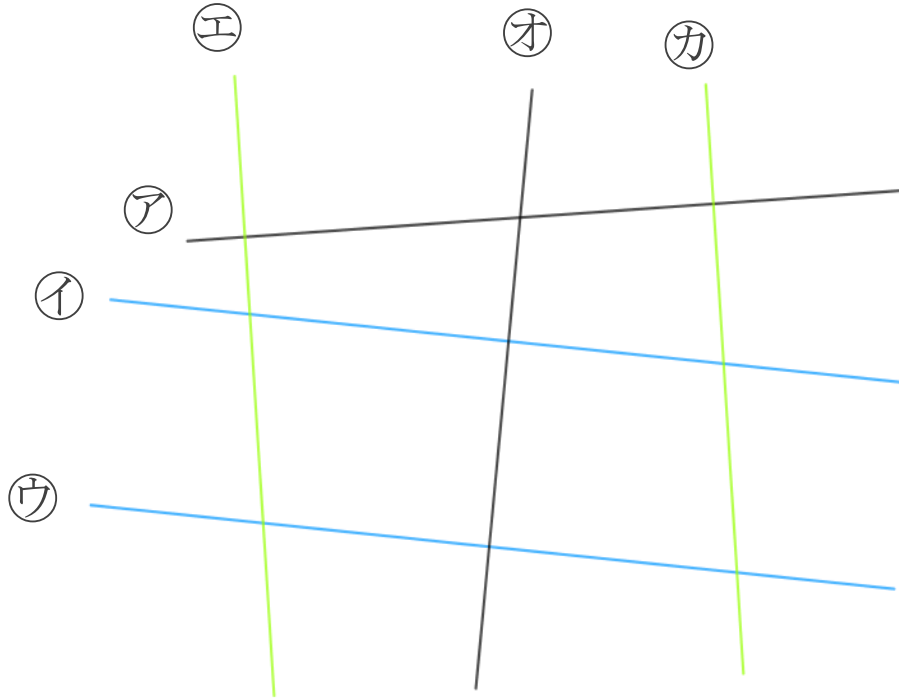

答え： イとウ , エとカ

2 2まいの三角じょうぎを使って、次の点を通り、直線に垂直な直線をひきましょう。

①

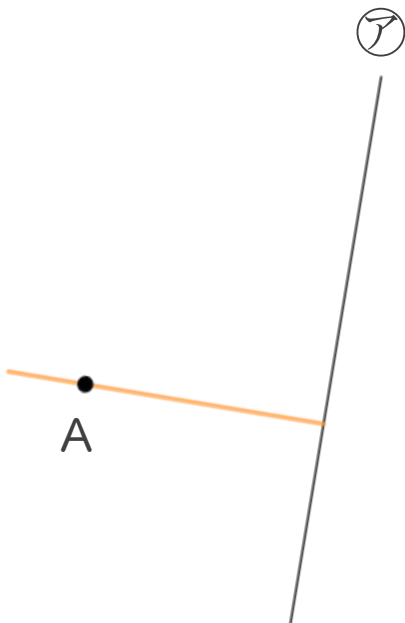

②

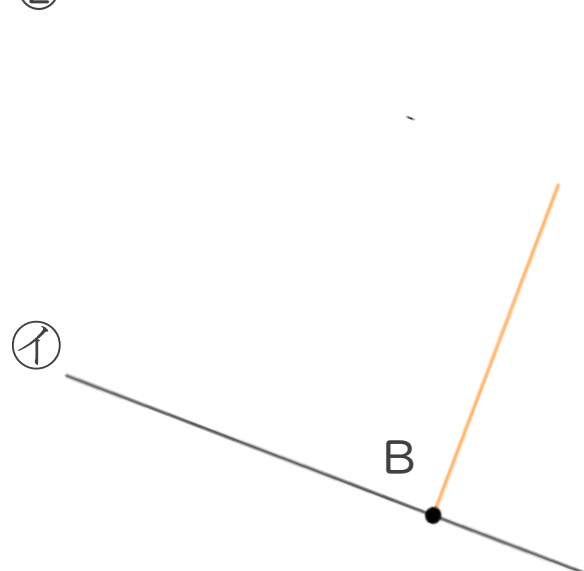



垂直, 平行と
四角形 6

15

● 平行な直線探し

目指せ70点!



名まえ

1 次の図で、平行な直線は、どれとどれですか。(40点)

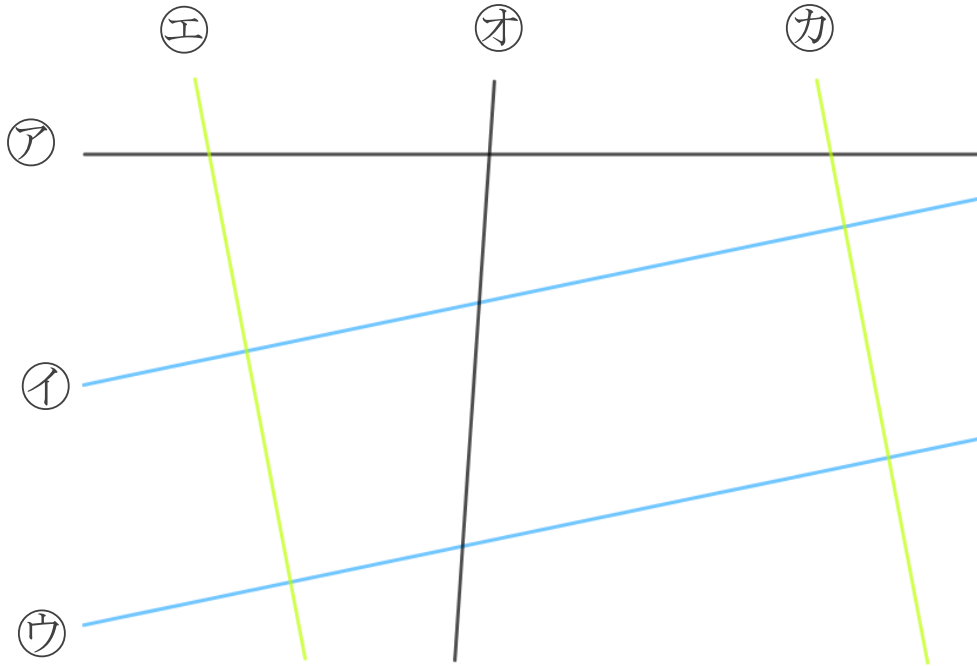

答え: **イとウ**, **エとカ**

2 2まいの三角じょうぎを使って、次の点を通り、直線に垂直な直線をひきましょう。(各30点)

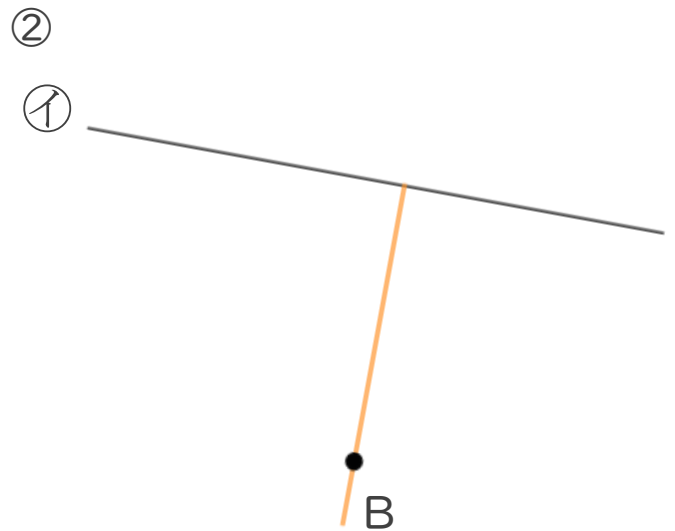
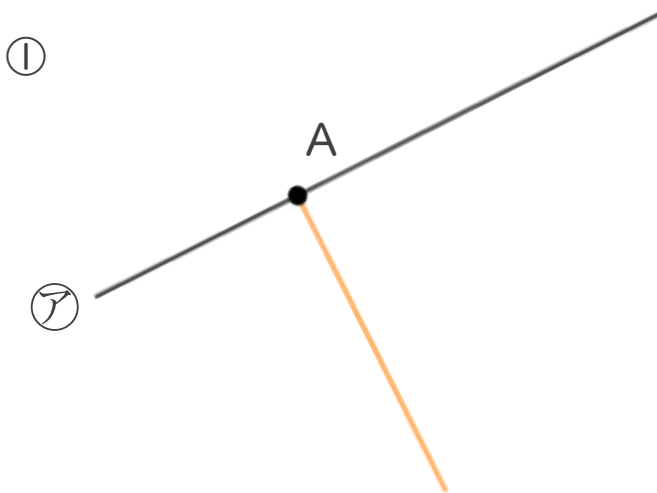



垂直, 平行と 四角形 6

16

● 平行な直線探し

目指せ70点!

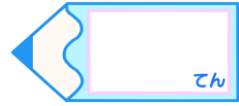

名まえ

1 次の図で、平行な直線は、どれとどれですか。(40点)

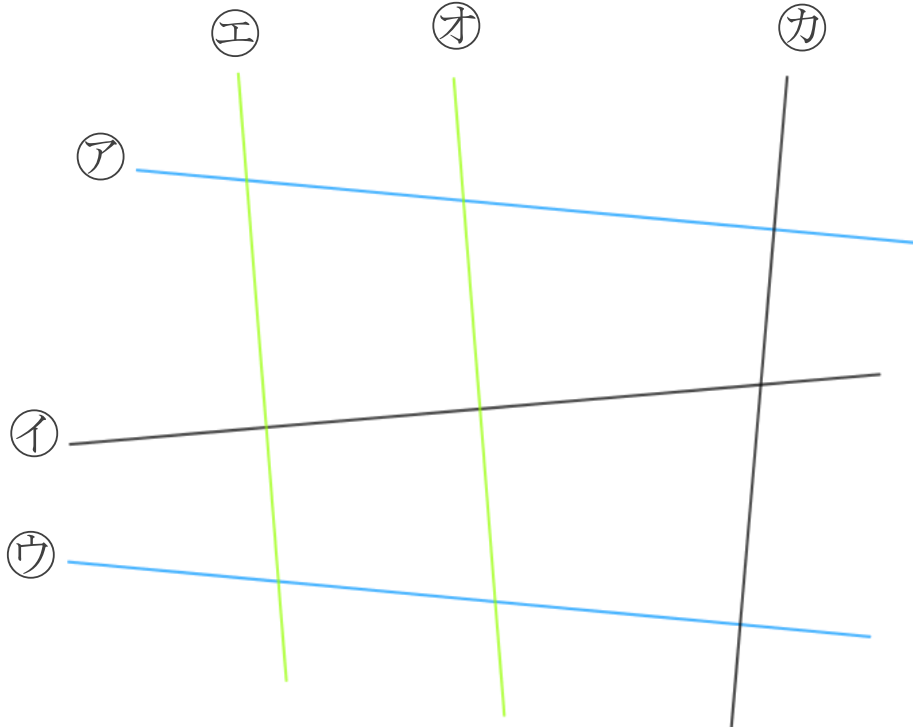

答え: **アとウ**, **エとオ**

2 2まいの三角じょうぎを使って、次の点を通り、直線に垂直な直線をひきましょう。(各30点)

①

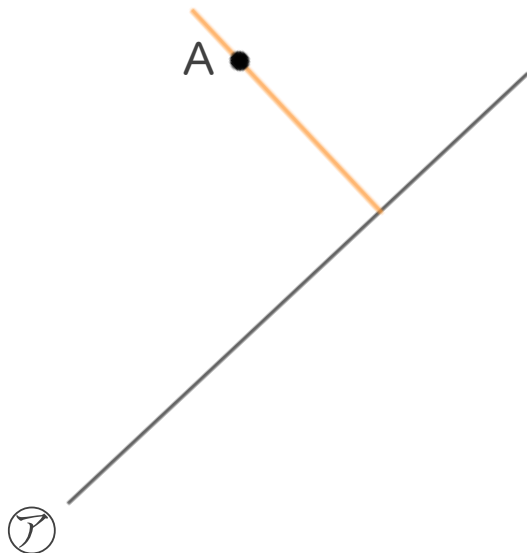

②

