



垂直、平行と
四角形 16

●コンパスを使って
ひし形をかく



日にち： 月 日

名まえ _____

- ・コンパスを使って、ひし形ABCDをかきましょう。
(うすい線はなぞりましょう。)

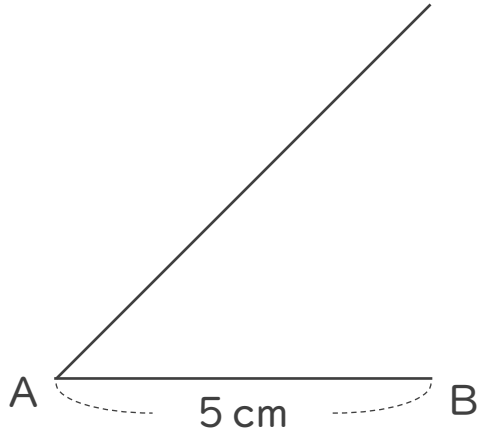

使うもの

- ・三角じょうぎまたはじょうぎ
- ・コンパス

- ① コンパスで5 cmをはかり取り、しるしをつける。

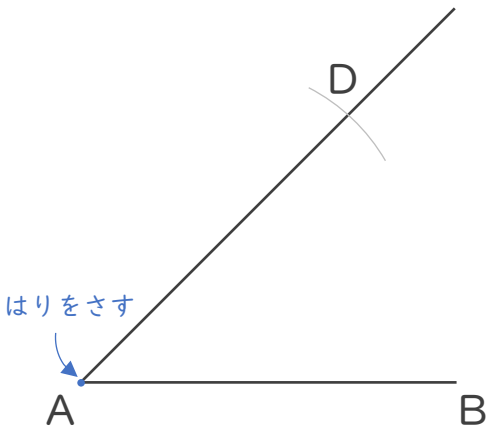

- ③ コンパスで点Dから5 cmをはかり取り、しるしをつける。

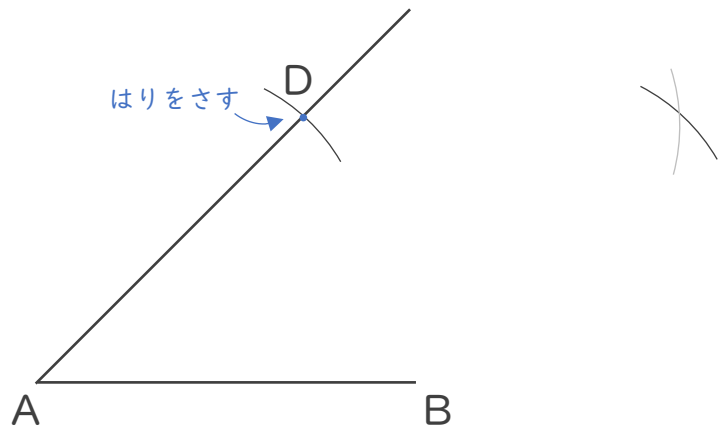

- ② コンパスで点Bから5 cmをはかり取り、しるしをつける。

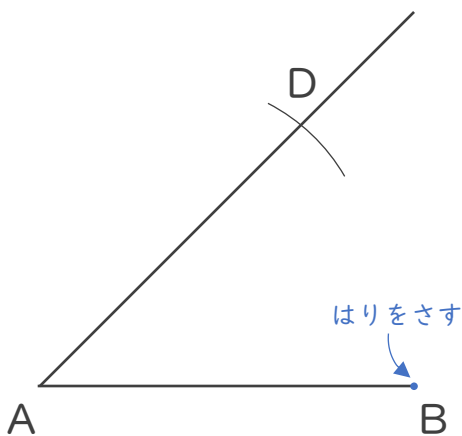

- ④ BとC,CとDを結んで完成!

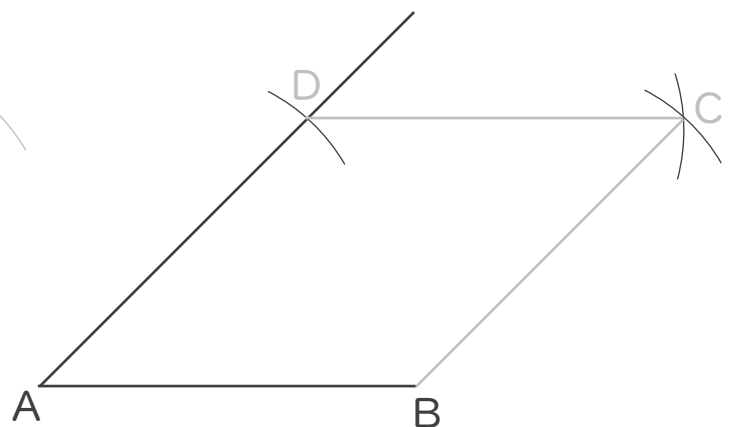



垂直、平行と
四角形 16

●コンパスを使って
ひし形をかく



日にち： 月 日

名まえ _____

- ・コンパスを使って、ひし形ABCDをかきましょう。
(うすい線はなぞりましょう。)

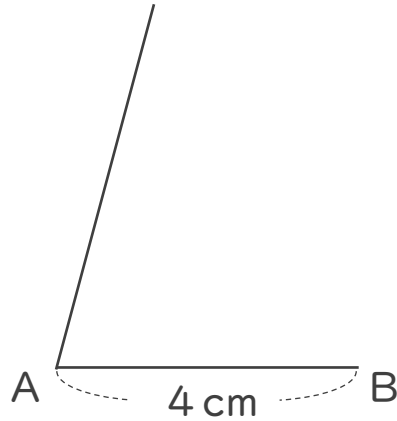

使うもの

- ・三角じょうぎまたはじょうぎ
- ・コンパス

- ① コンパスで4 cmをはかり取り、しるしをつける。

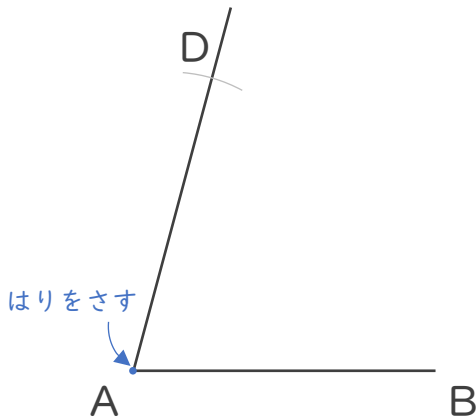

- ③ コンパスで点Dから4 cmをはかり取り、しるしをつける。

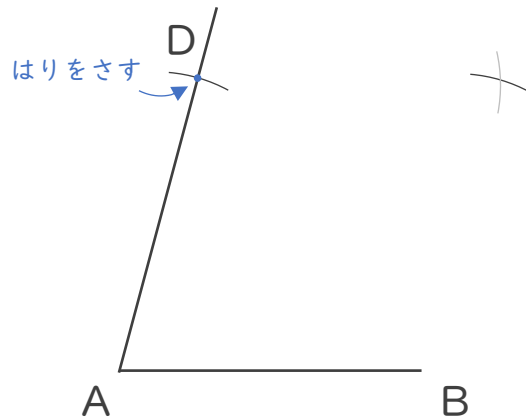

- ② コンパスで点Bから4 cmをはかり取り、しるしをつける。

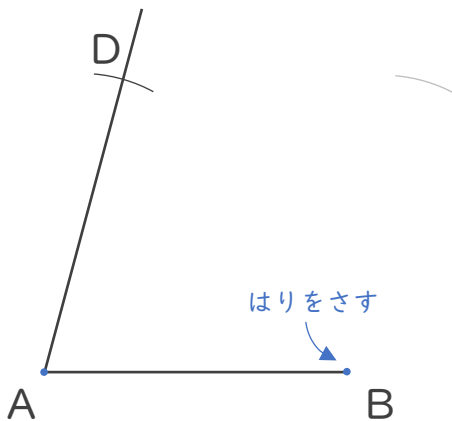

- ④ BとC, CとDを結んで完成!

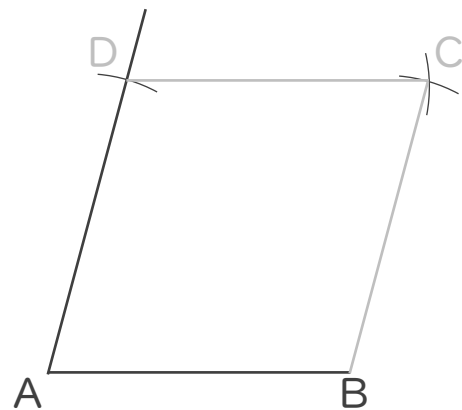



垂直、平行と
四角形 16

●コンパスを使って
ひし形をかく



日にち： 月 日

名まえ _____

- ・コンパスを使って、ひし形ABCDをかきましょう。
(うすい線はなぞりましょう。)

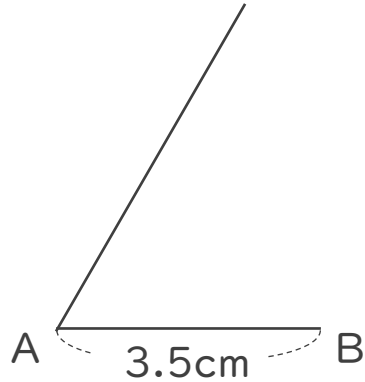

使うもの

- ・三角じょうぎまたはじょうぎ
- ・コンパス

- ① コンパスで3.5cmをはかり取り、しるしをつける。

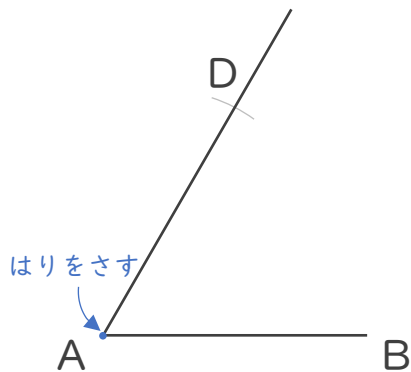

- ③ コンパスで点Dから3.5cmをはかり取り、しるしをつける。

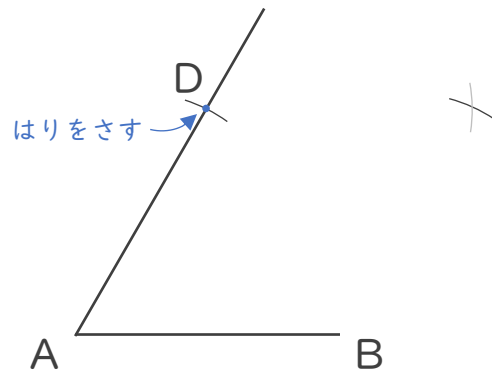

- ② コンパスで点Bから3.5cmをはかり取り、しるしをつける。

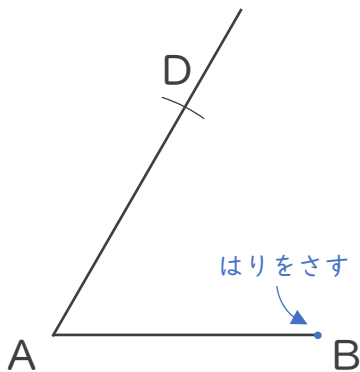

- ④ BとC,CとDを結んで完成!

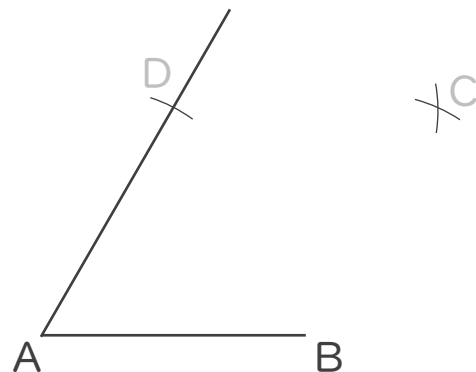



垂直、平行と
四角形 16

●コンパスを使って
ひし形をかく

4

日にち： 月 日

名まえ _____

- ・コンパスを使って、ひし形ABCDをかきましょう。
(うすい線はなぞりましょう。)

使うもの

- ・三角じょうぎまたはじょうぎ
- ・コンパス

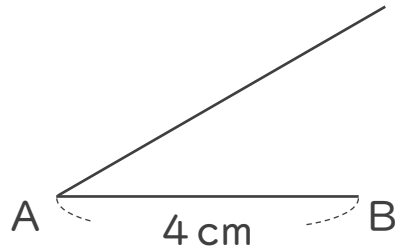

- ① コンパスで4 cmをはかり取り、しるしをつける。

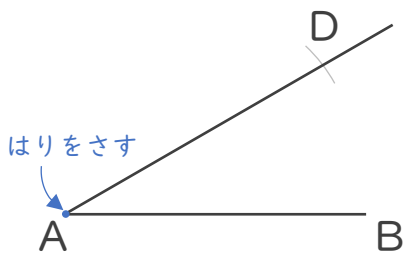

- ③ コンパスで点Dから4 cmをはかり取り、しるしをつける。

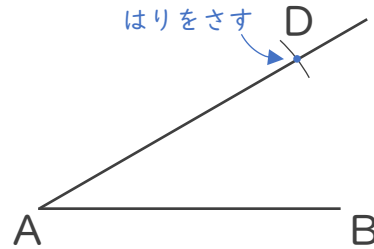

- ② コンパスで点Bから4 cmをはかり取り、しるしをつける。

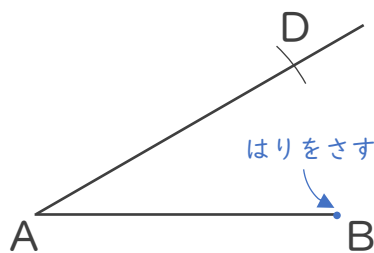

- ④ BとC,CとDを結んで完成!

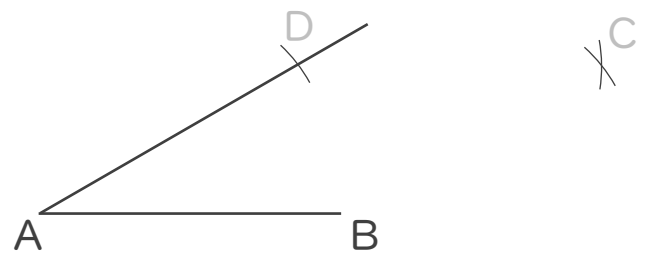

④ 確認



垂直、平行と
四角形 16

●コンパスを使って
ひし形をかく



日にち： 月 日

名まえ _____

・コンパスを使って、ひし形ABCDをかきましょう。
(うすい線はなぞりましょう。)

①

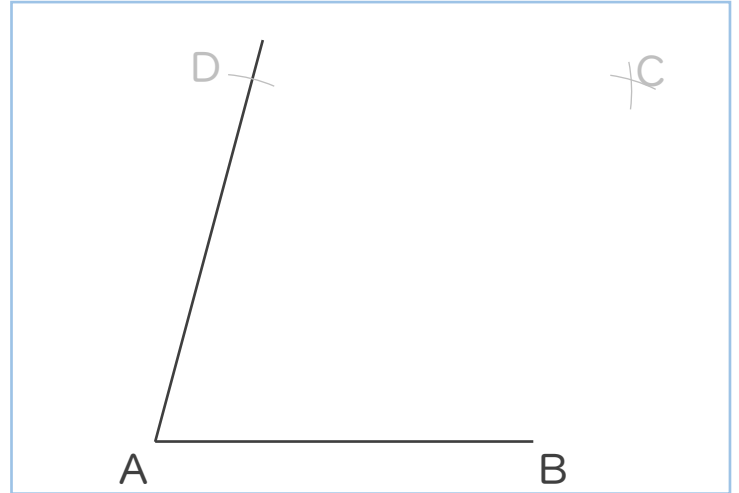
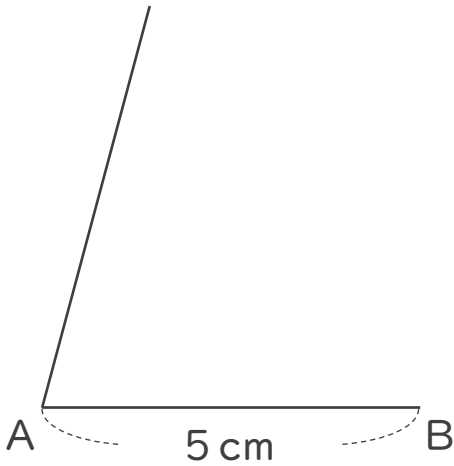

②

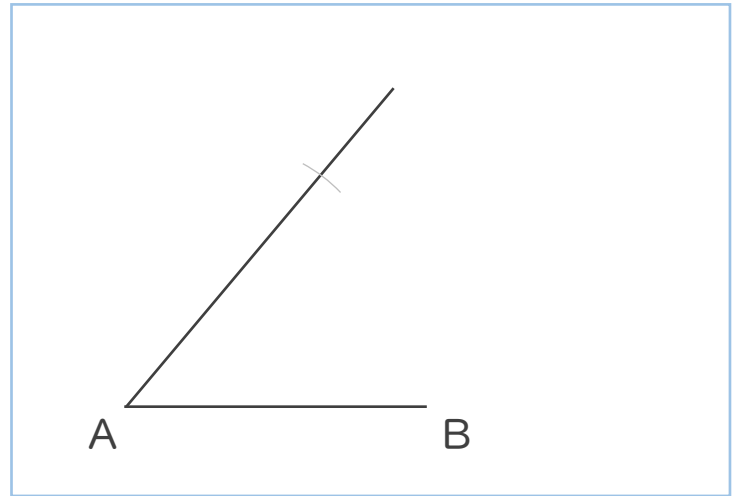
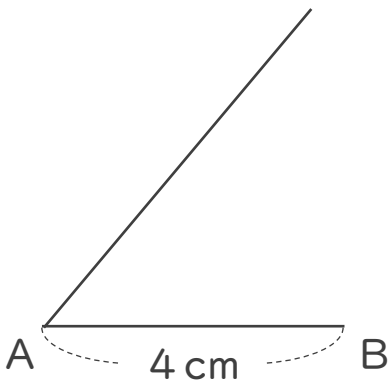

③

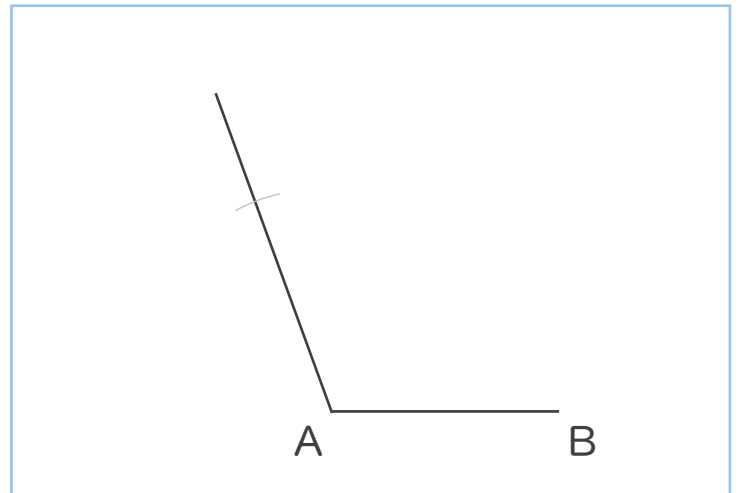
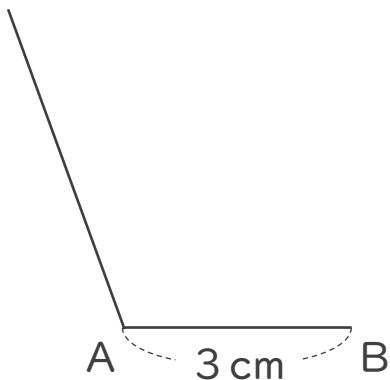



垂直、平行と
四角形 16

●コンパスを使って
ひし形をかく



日にち： 月 日

名まえ _____

・コンパスを使って、ひし形ABCDをかきましょう。

①

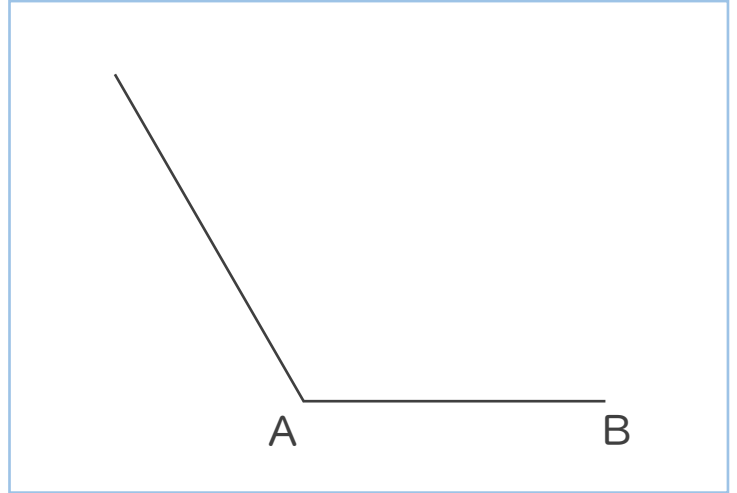
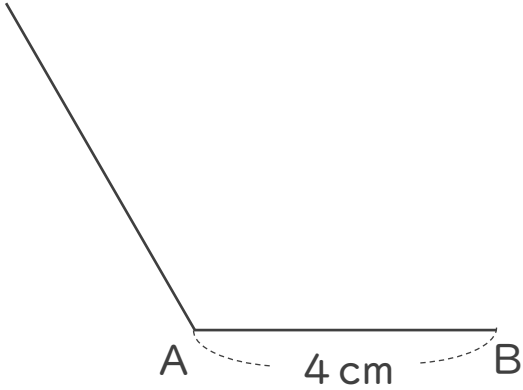

②

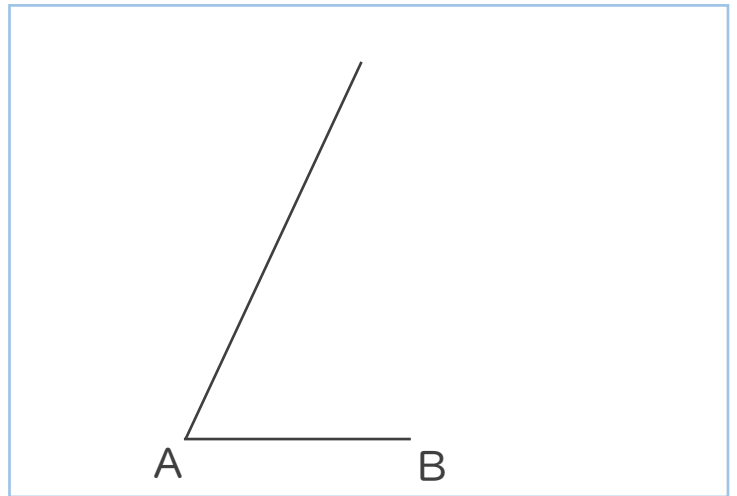
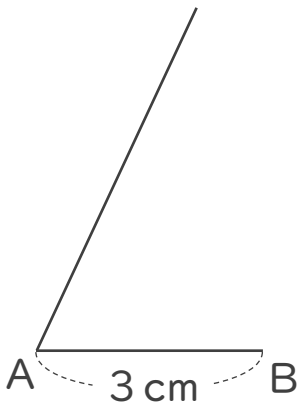

③

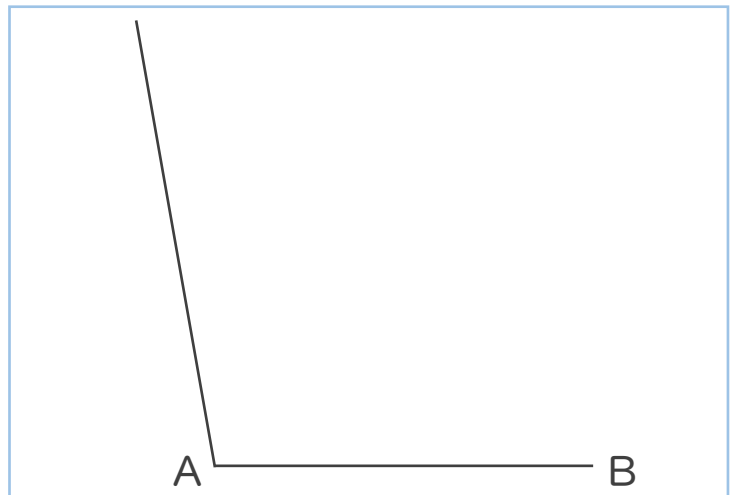
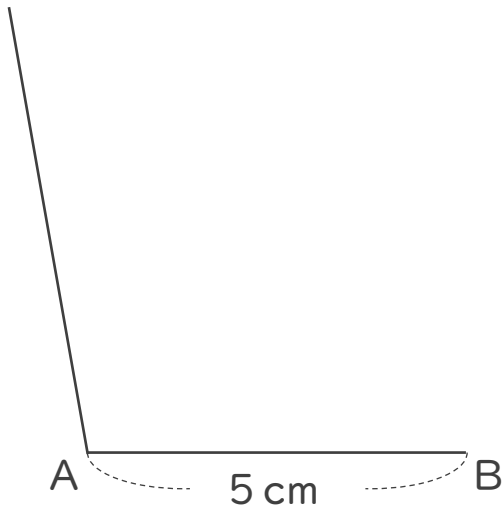

⑥ 定着





垂直、平行と
四角形 16

●コンパスを使って
ひし形をかく



日にち： 月 日

名まえ _____

・コンパスを使って、ひし形ABCDをかきましょう。

①

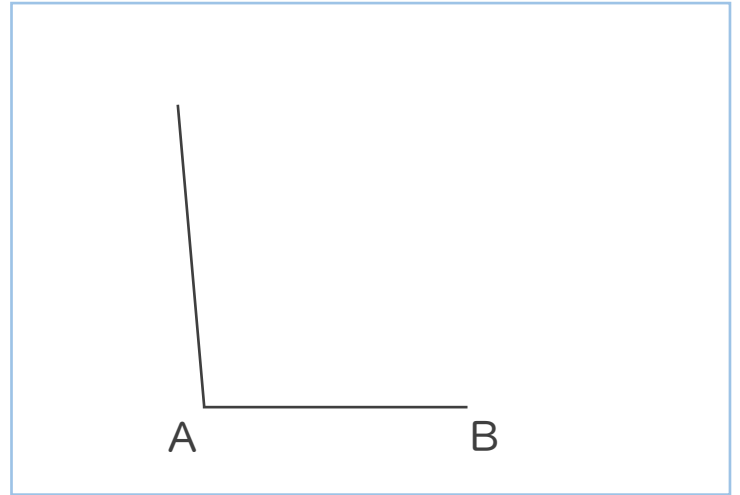
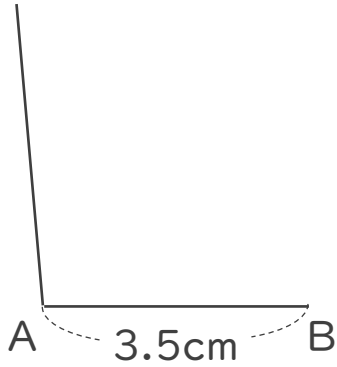

②

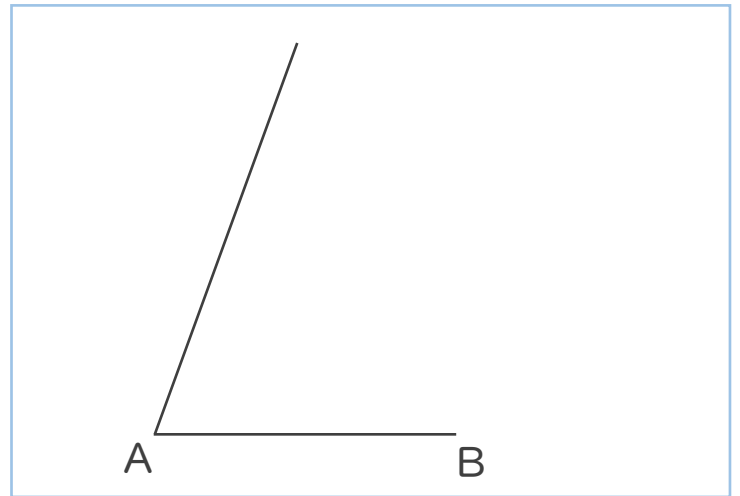
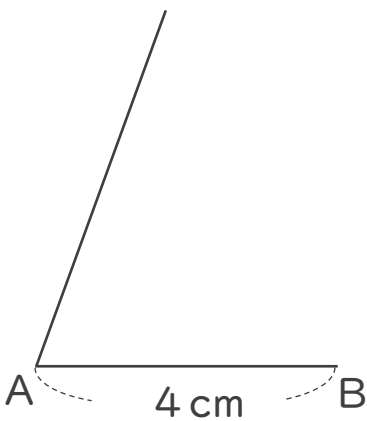

③

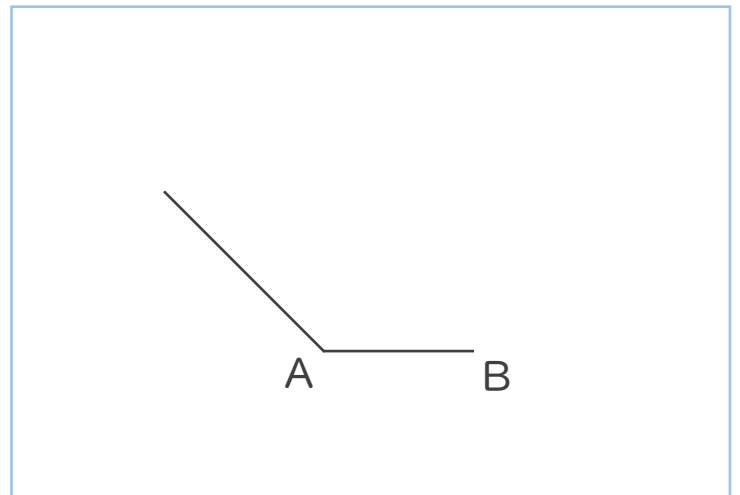
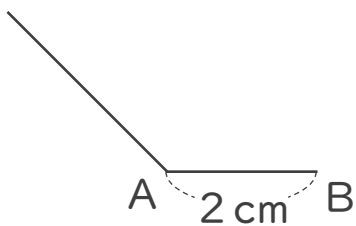



垂直、平行と
四角形 16

●コンパスを使って
ひし形をかく



日にち： 月 日

名まえ _____

・コンパスを使って、ひし形ABCDをかきましょう。

①

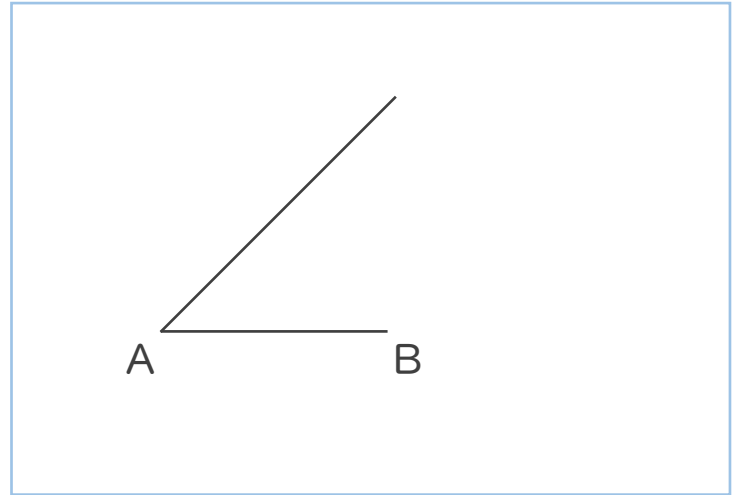
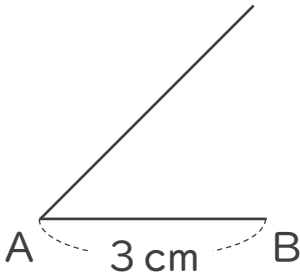

②

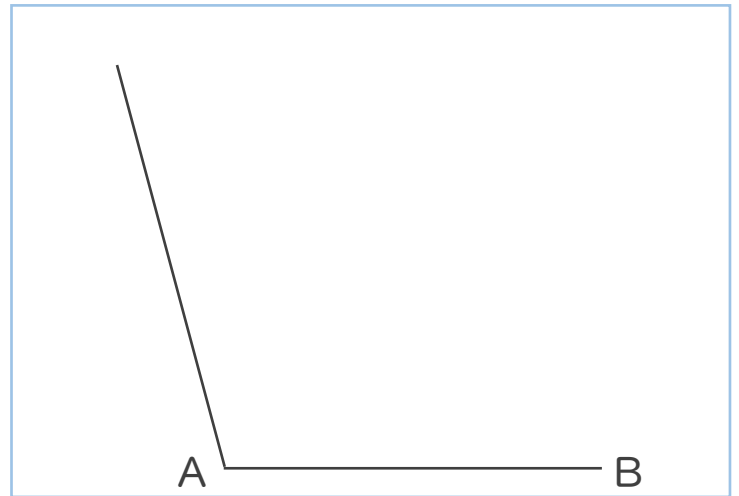
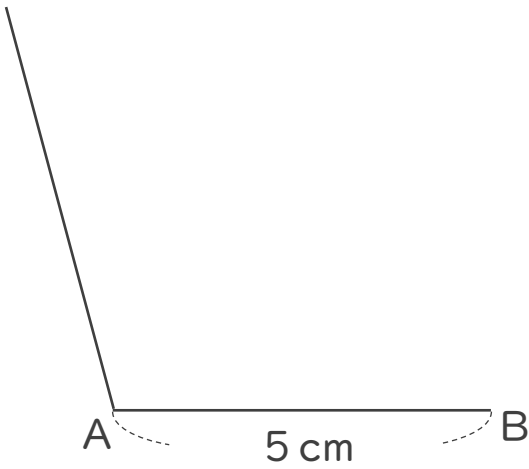

③

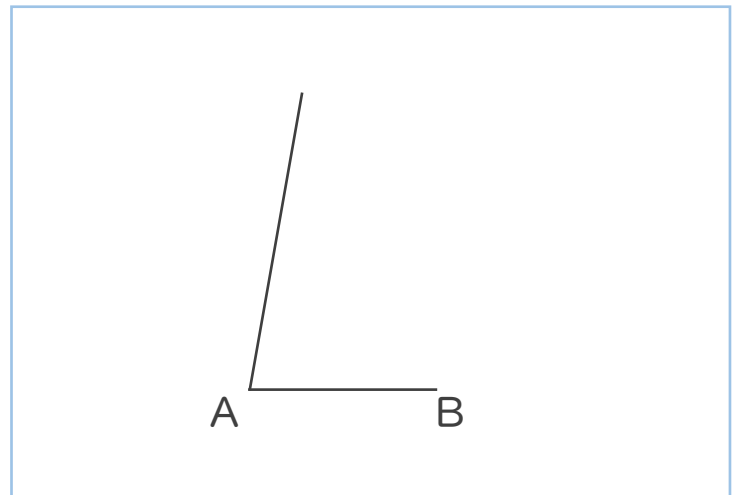
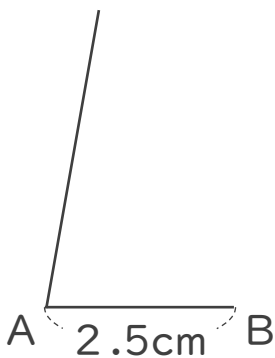



垂直、平行と
四角形 16

●コンパスを使って
ひし形をかく



日にち： 月 日

名まえ _____

・コンパスを使って、ひし形ABCDをかきましょう。

①

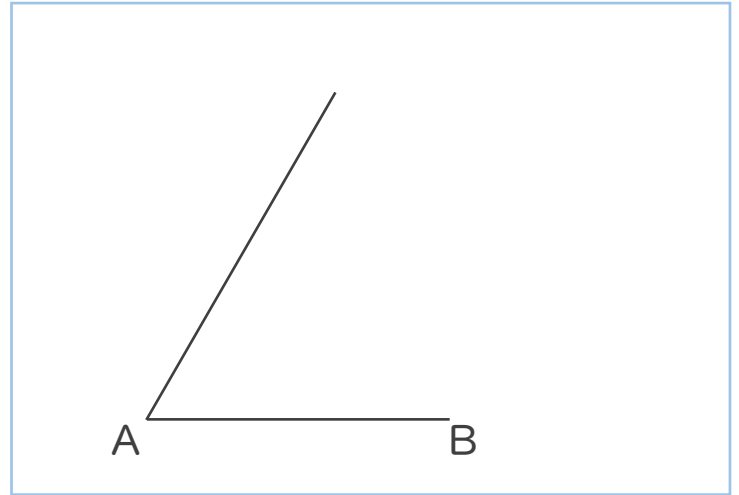
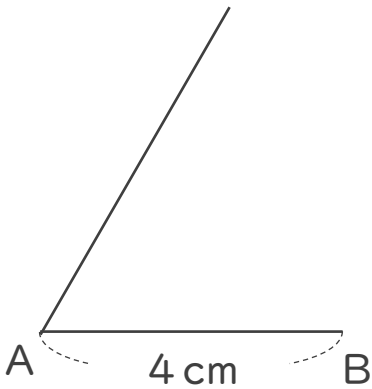

②

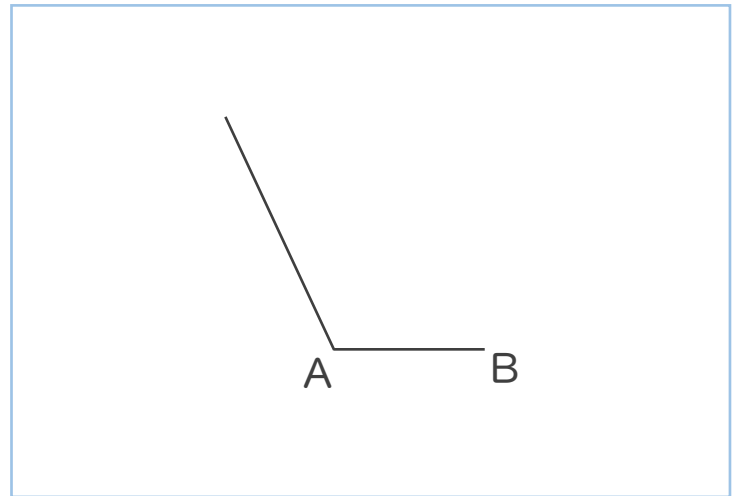
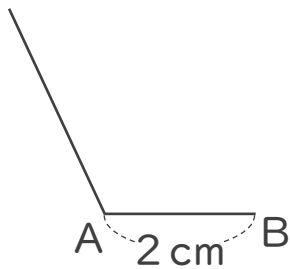

③

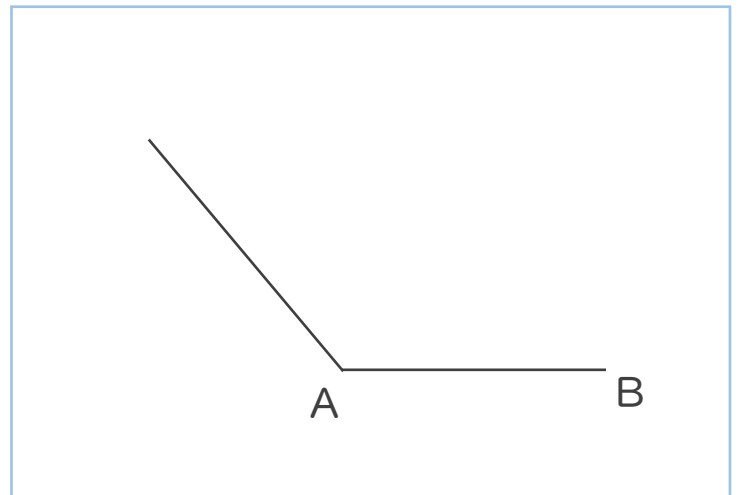
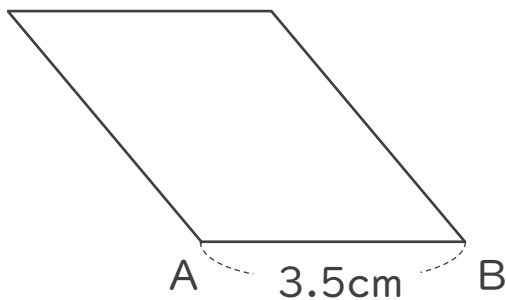



垂直、平行と
四角形 16

●コンパスを使って
ひし形をかく



日にち： 月 日

名まえ _____

1 コンパスを使って、ひし形ABCDをかきましょう。

①

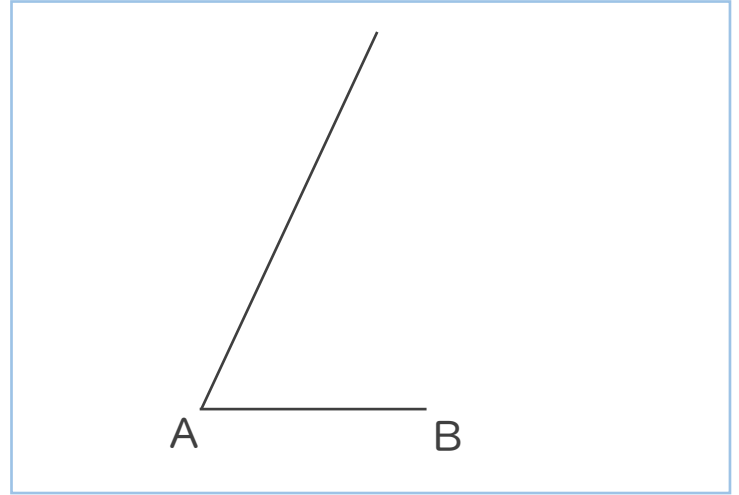
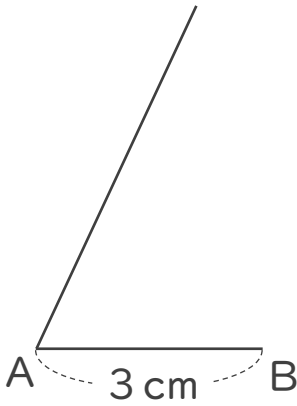

②

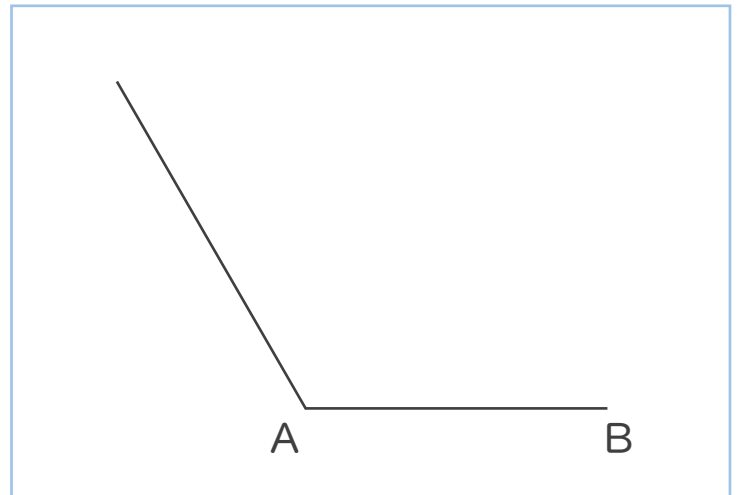
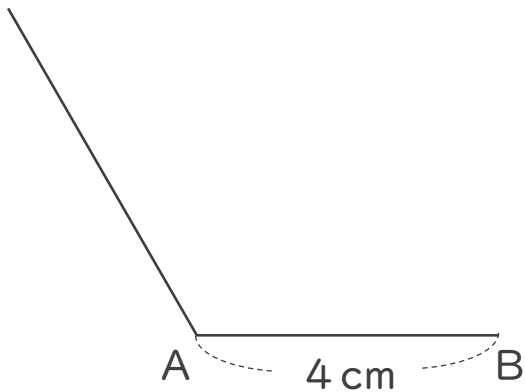

2 次の平行四辺形ABCDをかきましょう。

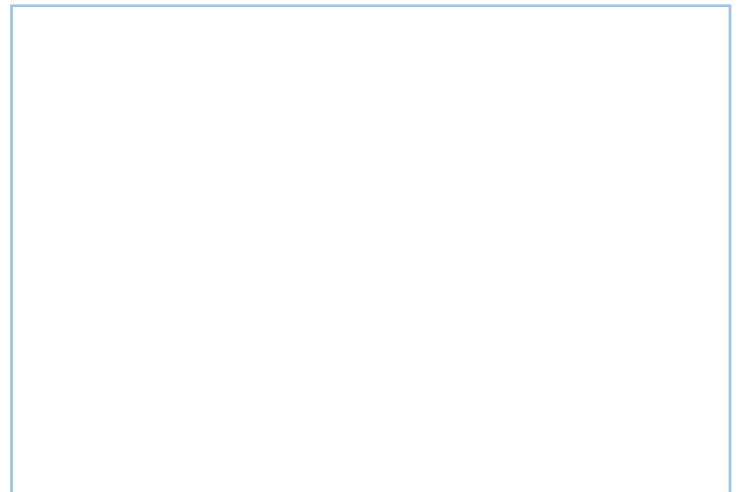
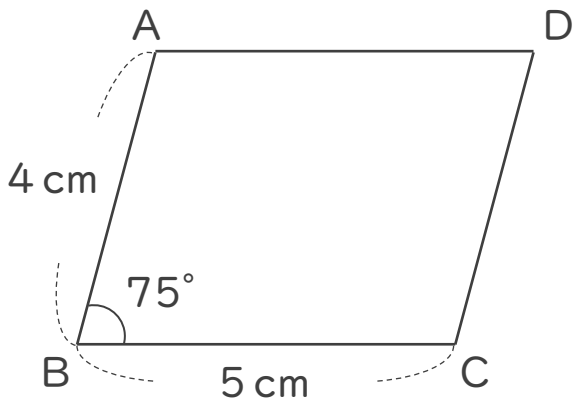



垂直、平行と
四角形 16

●コンパスを使って
ひし形をかく



日にち： 月 日

名まえ _____

1 コンパスを使って、ひし形ABCDをかきましょう。

①

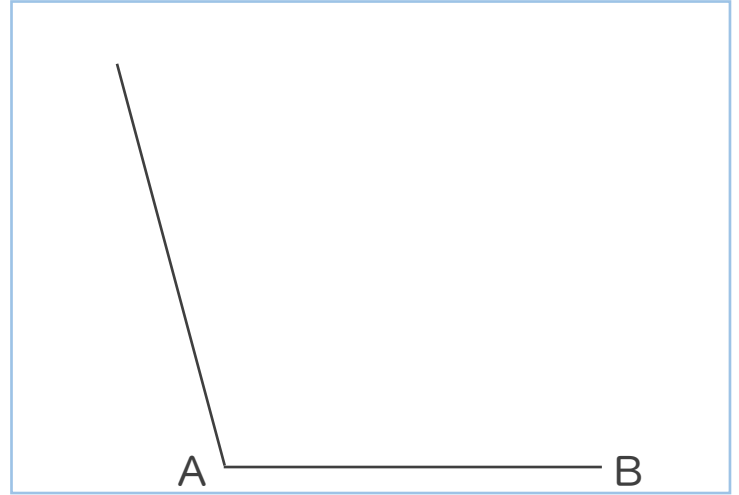
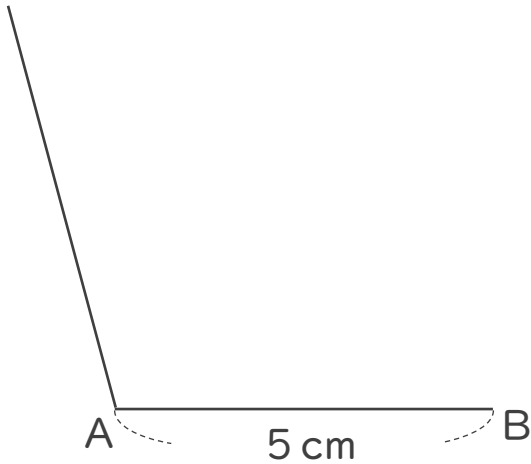

②

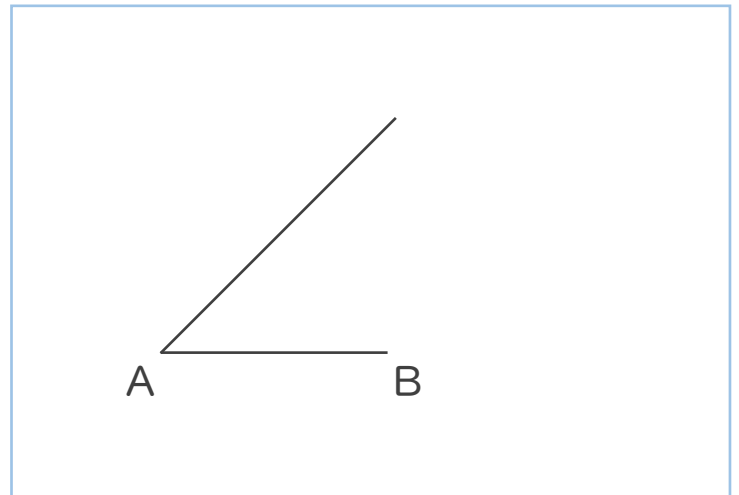
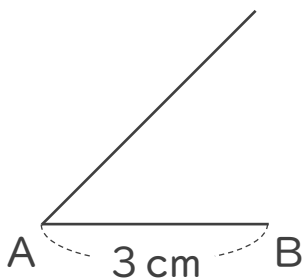

2 次の平行四辺形ABCDをかきましょう。

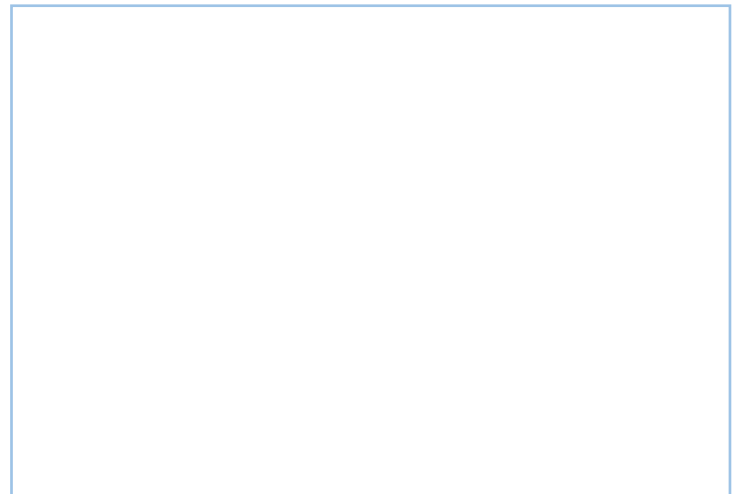
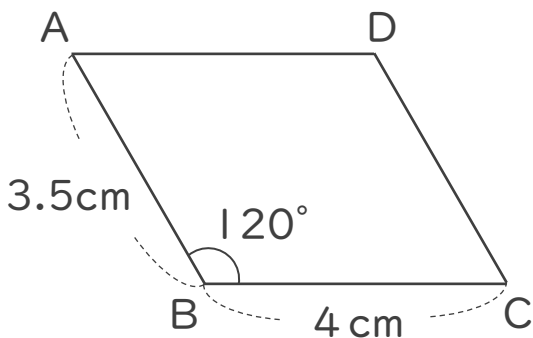

⑪ 仕上げ





垂直、平行と
四角形 16

●コンパスを使って
ひし形をかく

12

日にち： 月 日

名まえ _____

1 コンパスを使って、ひし形ABCDをかきましょう。

①

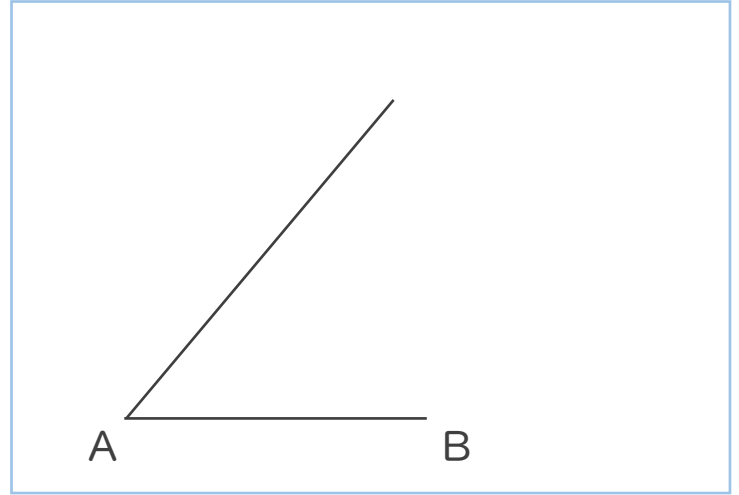
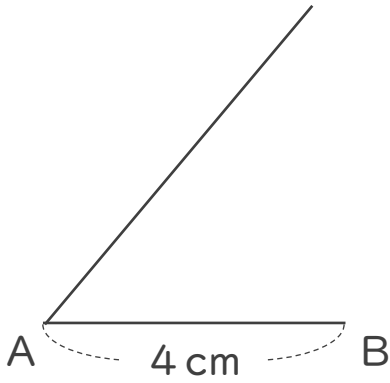

②

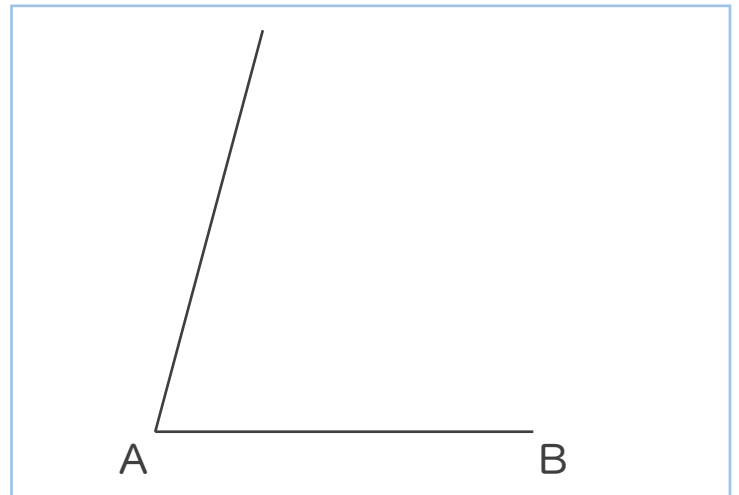
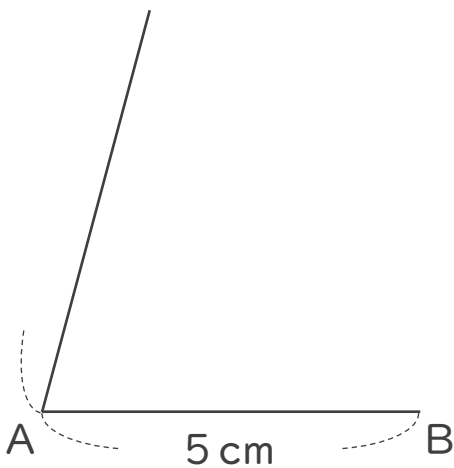

2 次の平行四辺形ABCDをかきましょう。

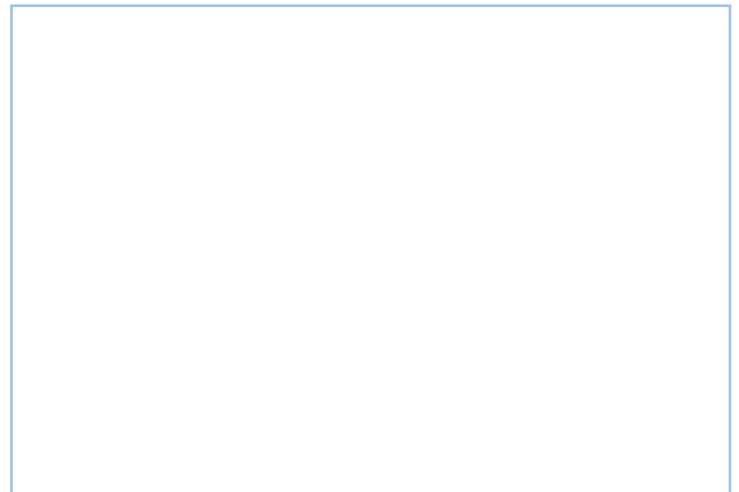

⑫ 仕上げ





垂直、平行と
四角形 16

●コンパスを使って
ひし形をかく

13

日にち： 月 日

名まえ _____

1 コンパスを使って、ひし形ABCDをかきましょう。

①

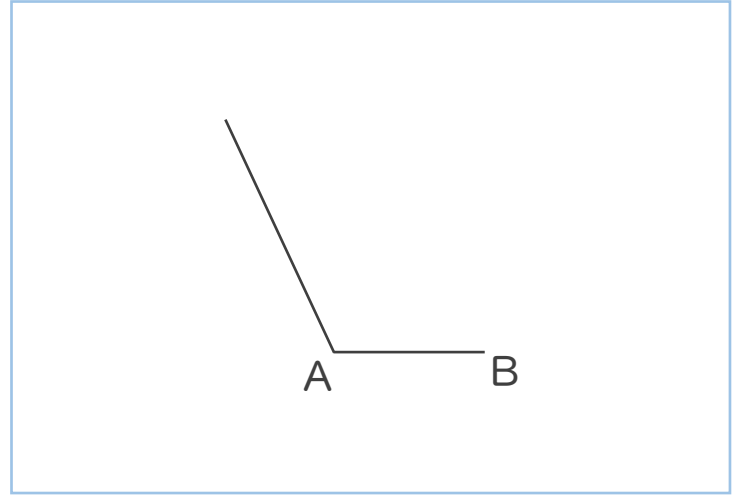
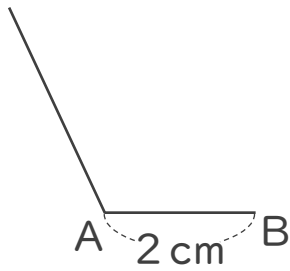

②

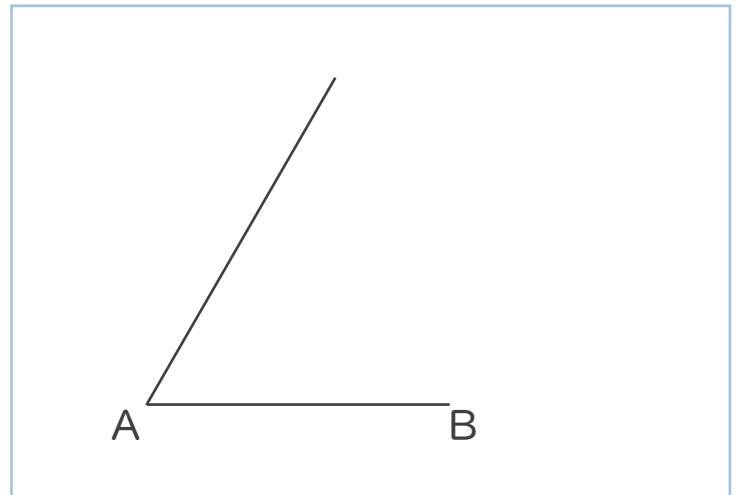
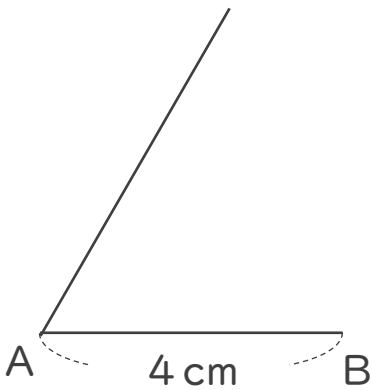

2 次の平行四辺形ABCDをかきましょう。

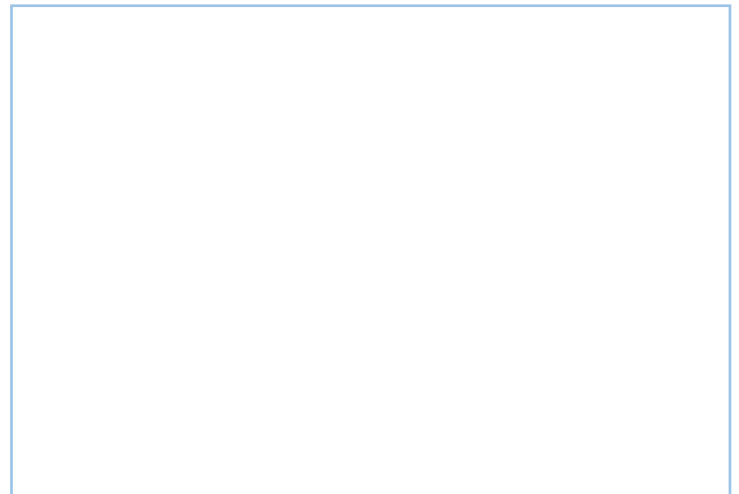
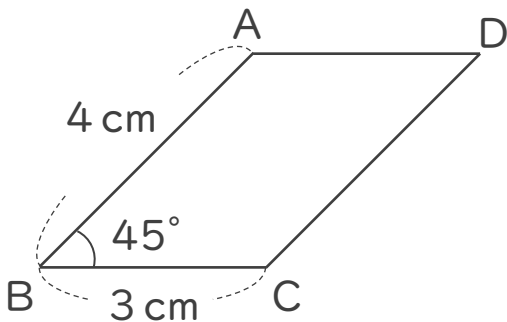

⑬ 仕上げ





垂直、平行と
四角形 16

●コンパスを使って
ひし形をかく

14

日にち： 月 日

名まえ _____

1 コンパスを使って、ひし形ABCDをかきましょう。

①

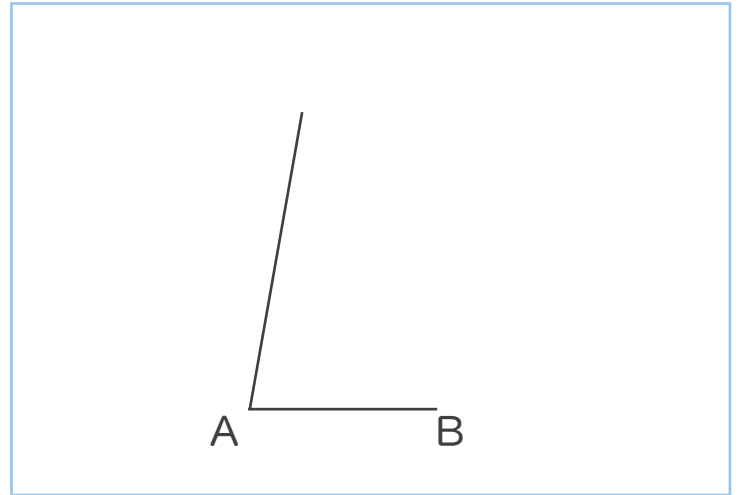
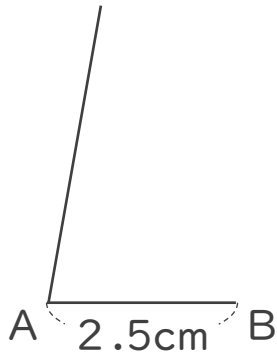

②

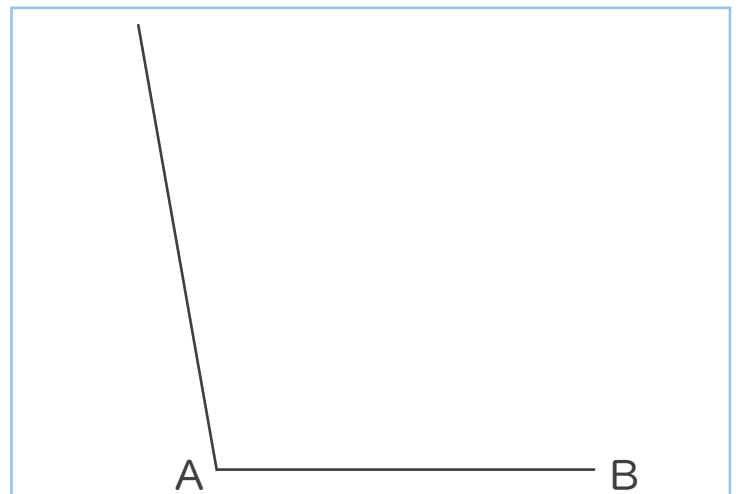
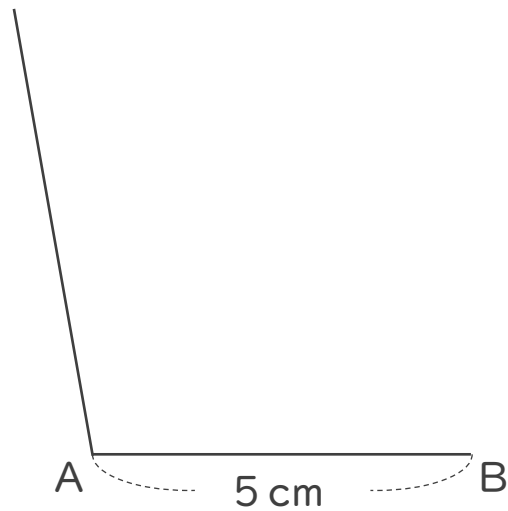

2 次の平行四辺形ABCDをかきましょう。

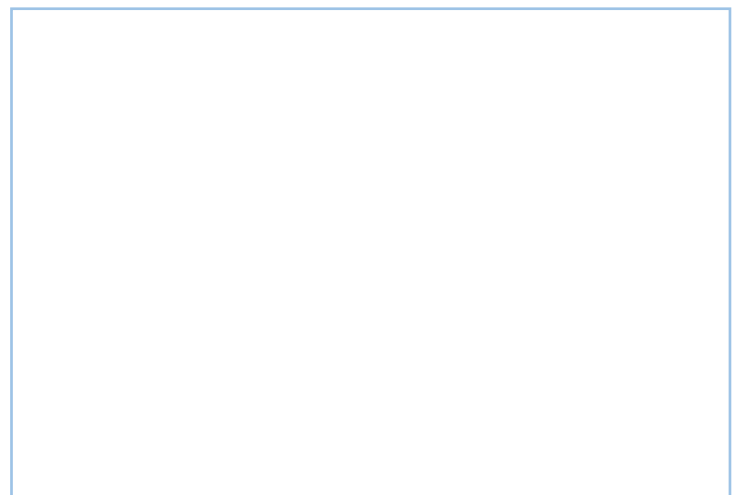
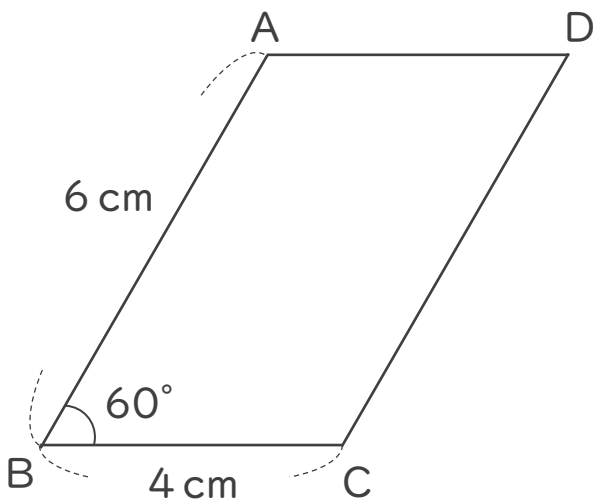

⑭ 仕上げ



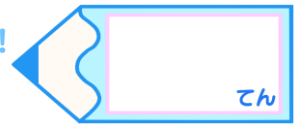

名まえ _____

1 コンパスを使って、ひし形ABCDをかきましょう。(各35点)

①

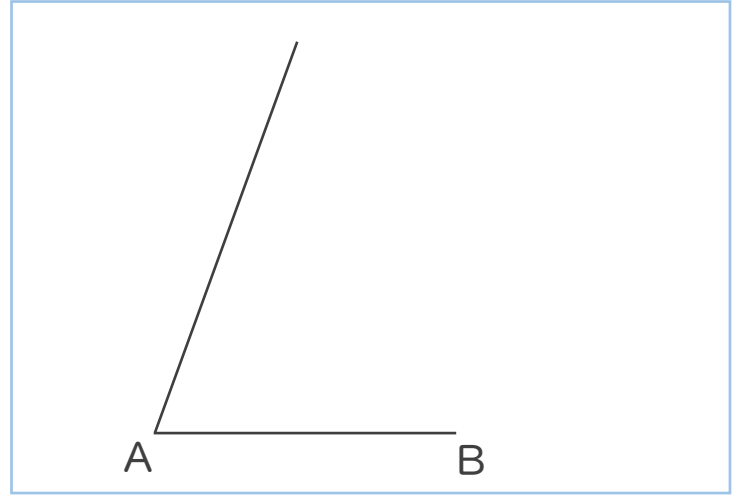
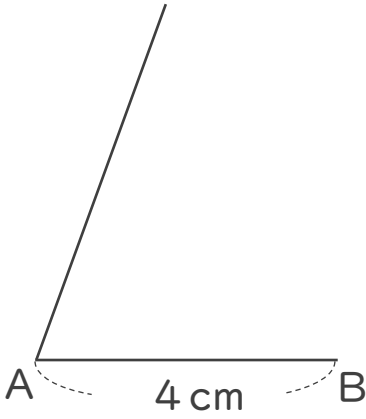

②

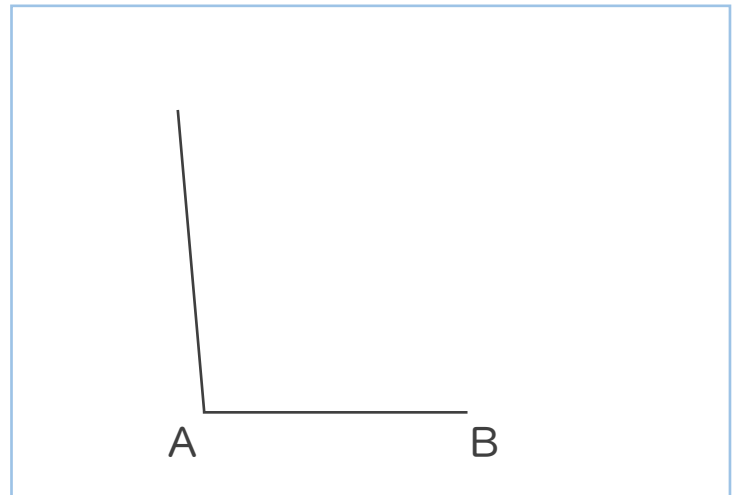
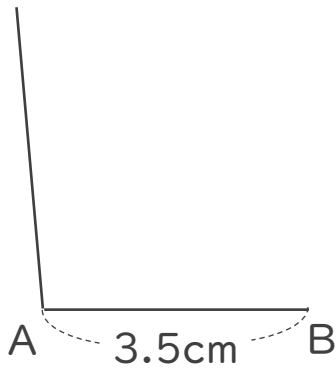

2 次の平行四辺形ABCDをかきましょう。(30点)

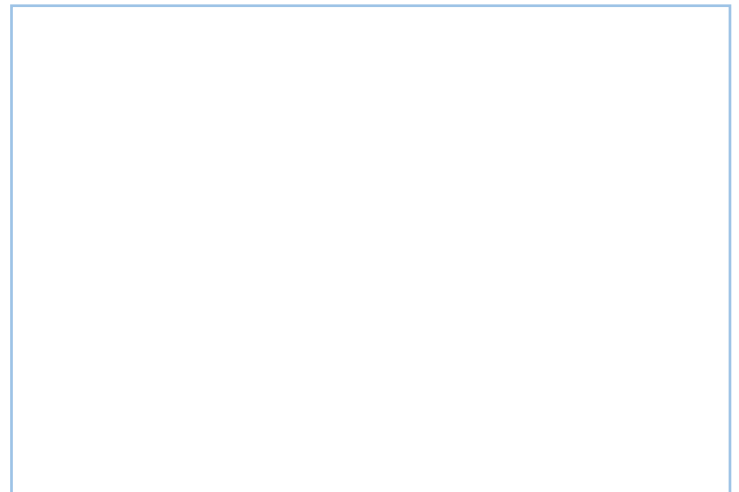
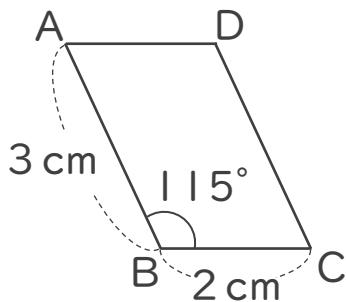



垂直、平行と
四角形 16

●コンパスを使って
ひし形をかく

16

めざせ100点!

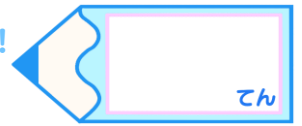

名まえ _____

1 コンパスを使って、ひし形ABCDをかきましょう。(各35点)

①

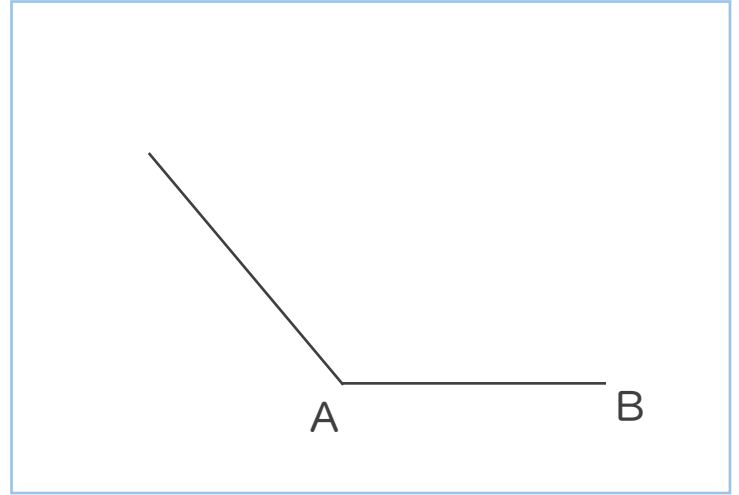
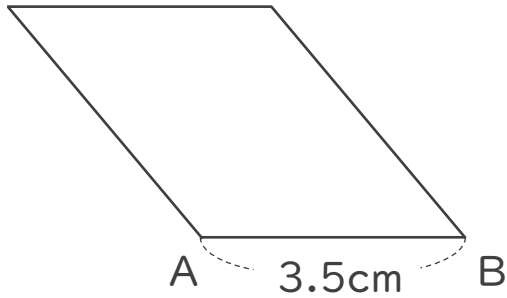

②

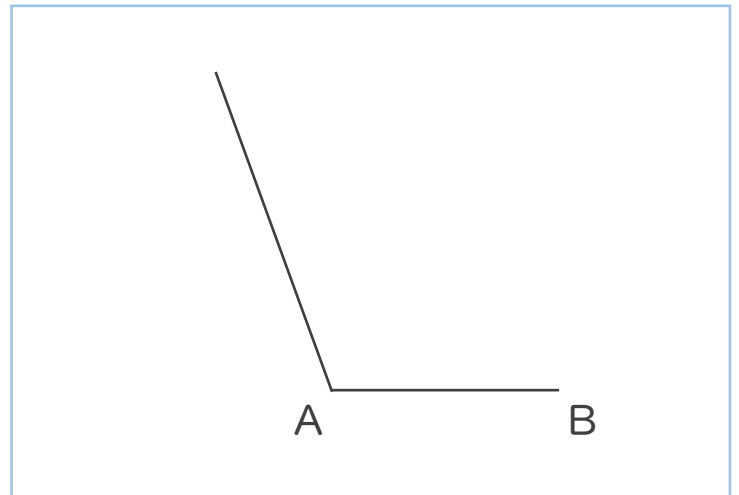
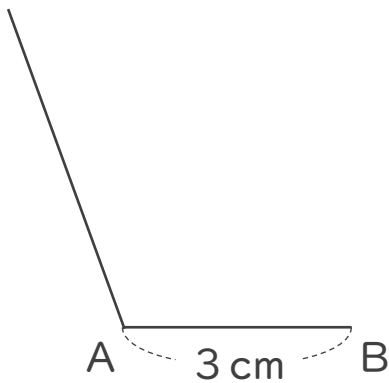

2 次の平行四辺形ABCDをかきましょう。(30点)

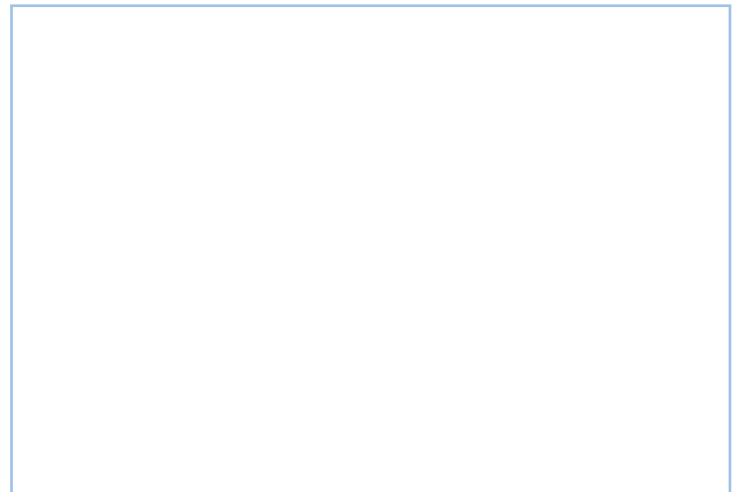
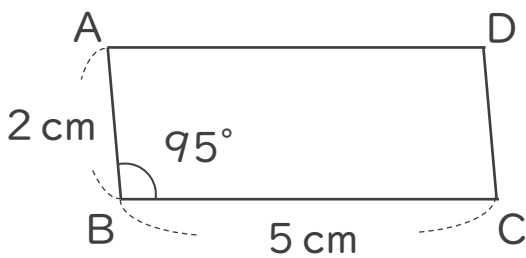



垂直、平行と
四角形 16

●コンパスを使って
ひし形をかく



日にち： 月 日

名まえ _____

- ・コンパスを使って、ひし形ABCDをかきましょう。
(うすい線はなぞりましょう。)

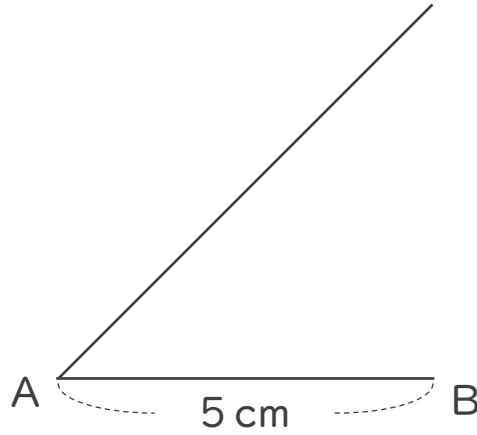

使うもの

- ・三角じょうぎまたはじょうぎ
- ・コンパス

- ① コンパスで5 cmをはかり取り、しるしをつける。

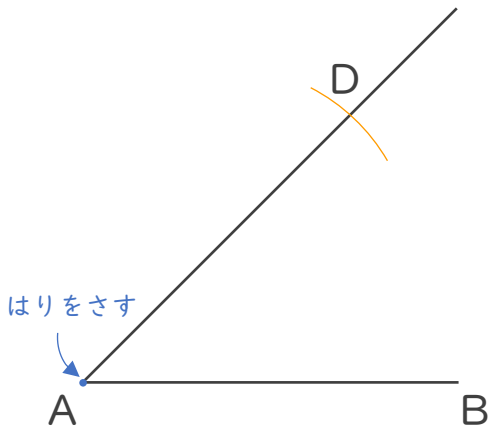

- ③ コンパスで点Dから5 cmをはかり取り、しるしをつける。

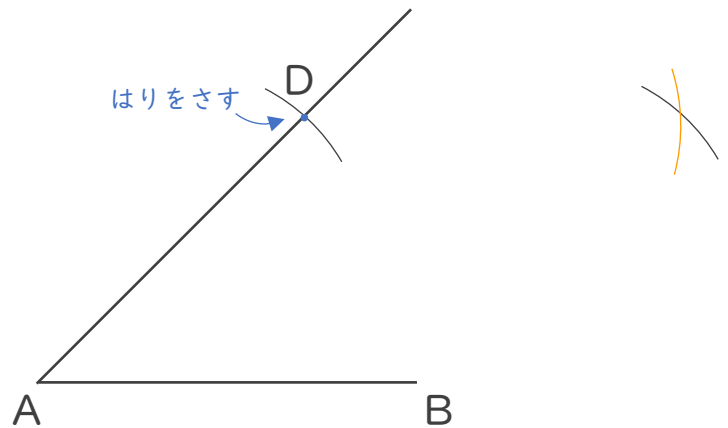

- ② コンパスで点Bから5 cmをはかり取り、しるしをつける。

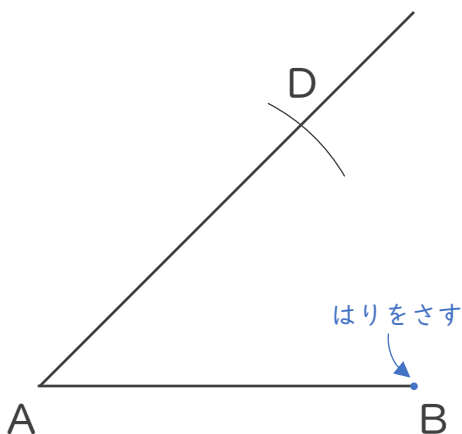

- ④ BとC,CとDを結んで完成!

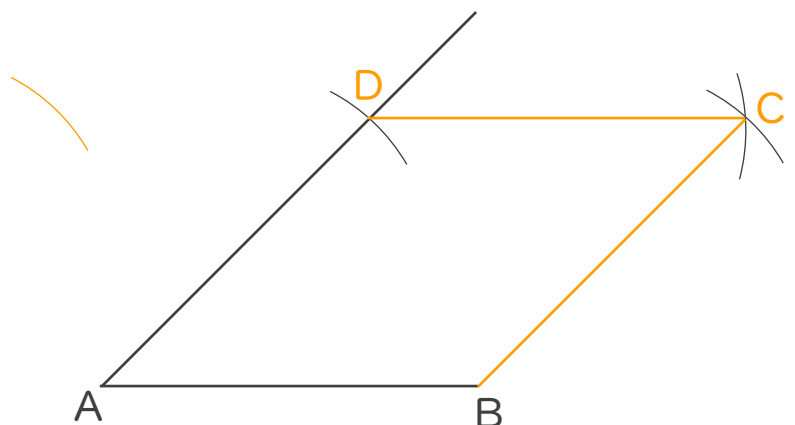



垂直、平行と四角形 16

●コンパスを使ってひし形をかく



日にち： 月 日

名まえ _____

- ・コンパスを使って、ひし形ABCDをかきましょう。
(うすい線はなぞりましょう。)

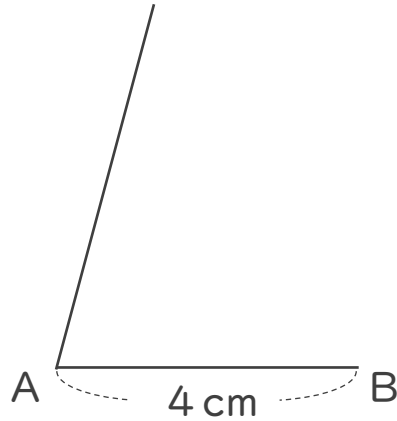

使うもの

- ・三角じょうぎまたはじょうぎ
- ・コンパス

- ① コンパスで4 cmをはかり取り、しるしをつける。

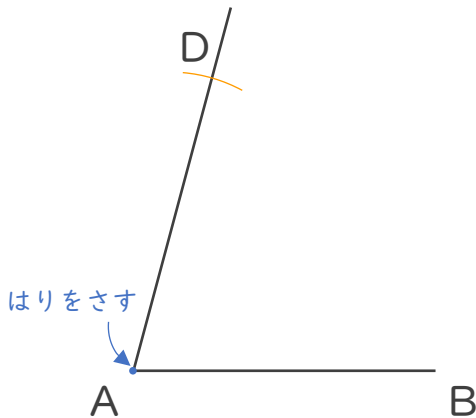

- ③ コンパスで点Dから4 cmをはかり取り、しるしをつける。

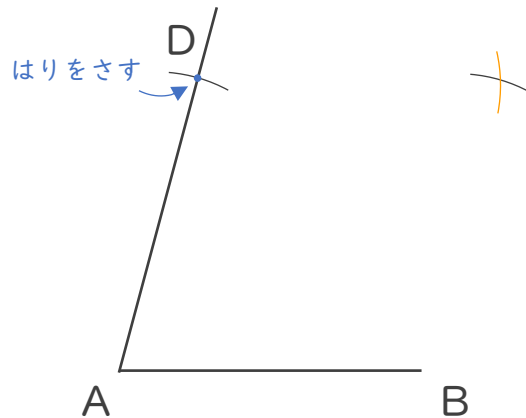

- ② コンパスで点Bから4 cmをはかり取り、しるしをつける。

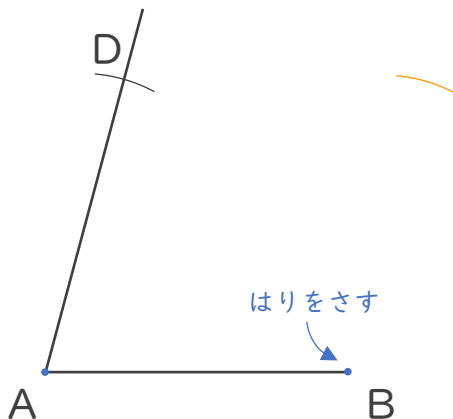

- ④ BとC,CとDを結んで完成!

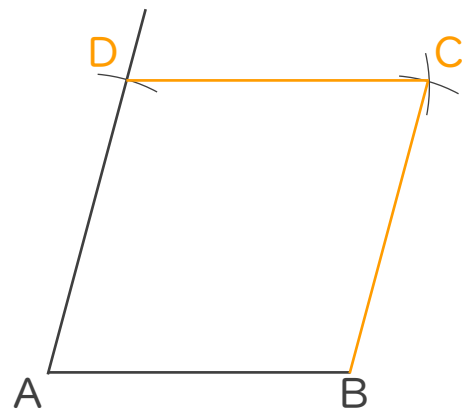



垂直、平行と 四角形 16

●コンパスを使って
ひし形をかく



日にち： 月 日

名まえ _____

- ・コンパスを使って、ひし形ABCDをかきましょう。
(うすい線はなぞりましょう。)

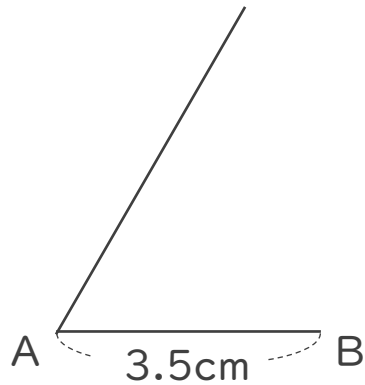

使うもの

- ・三角じょうぎまたはじょうぎ
- ・コンパス

- ① コンパスで3.5cmをはかり取り、しるしをつける。

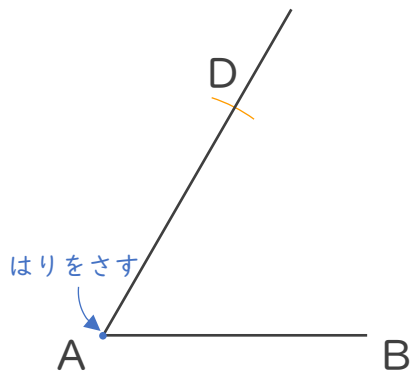

- ③ コンパスで点Dから3.5cmをはかり取り、しるしをつける。

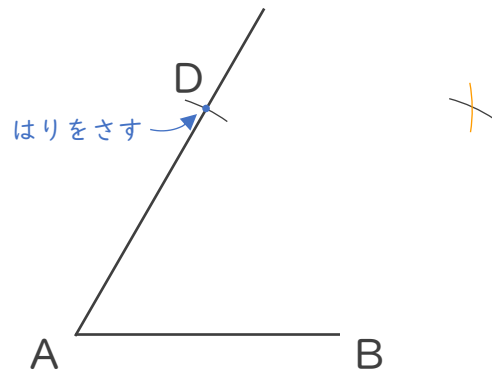

- ② コンパスで点Bから3.5cmをはかり取り、しるしをつける。

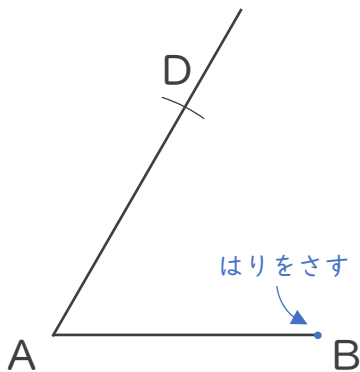

- ④ BとC,CとDを結んで完成!

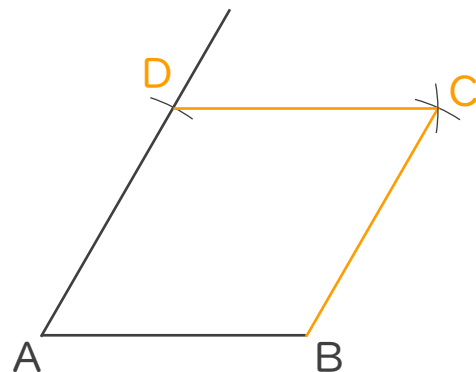



垂直、平行と
四角形 16

●コンパスを使って
ひし形をかく

4

日にち： 月 日

名まえ _____

- コンパスを使って、ひし形ABCDをかきましょう。
(うすい線はなぞりましょう。)

使うもの

- 三角じょうぎまたはじょうぎ
- コンパス

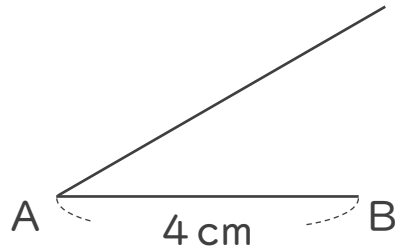

- ① コンパスで4 cmをはかり取り、しるしをつける。

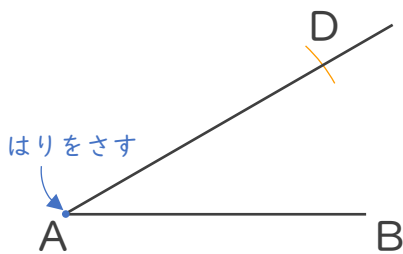

- ③ コンパスで点Dから4 cmをはかり取り、しるしをつける。

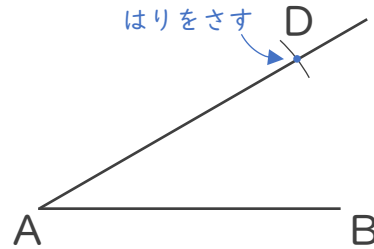

- ② コンパスで点Bから4 cmをはかり取り、しるしをつける。

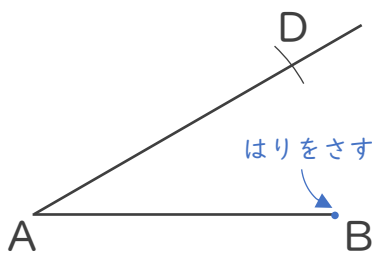

- ④ BとC, CとDを結んで完成!

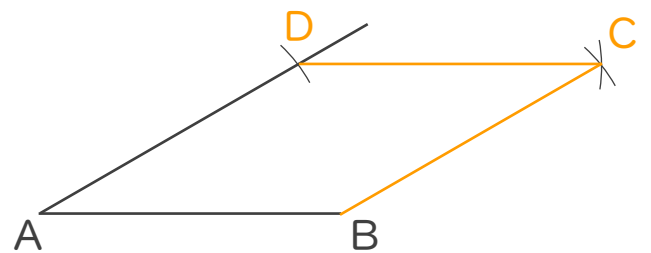



垂直、平行と
四角形 16

●コンパスを使って
ひし形をかく



日にち： 月 日

名まえ _____

・コンパスを使って、ひし形ABCDをかきましょう。

①

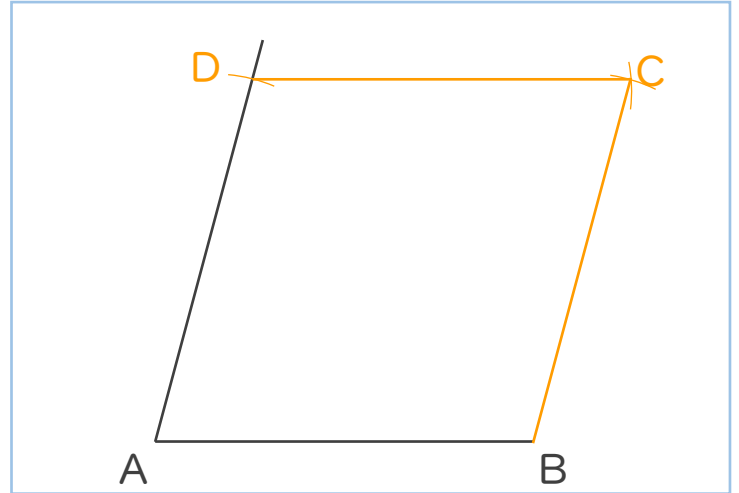
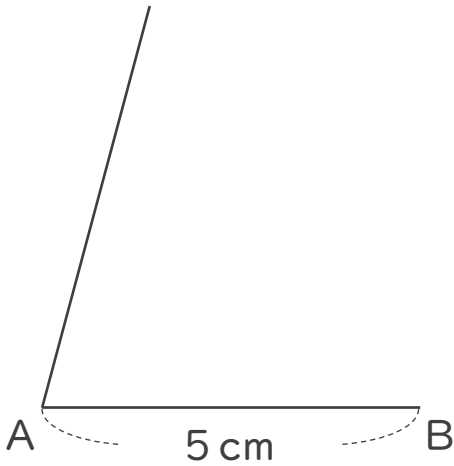

②

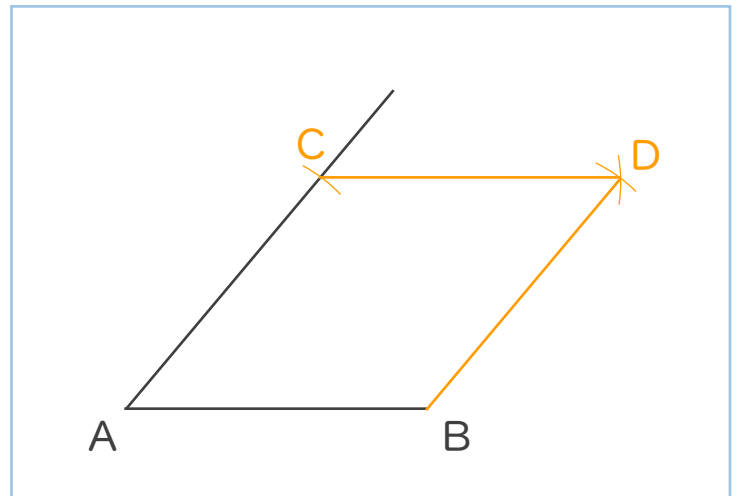
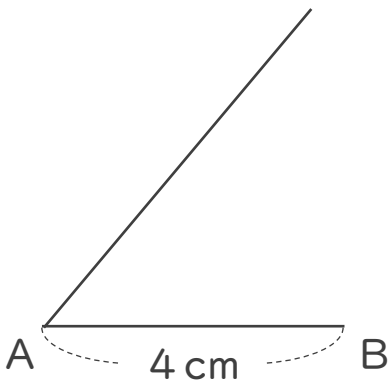

③

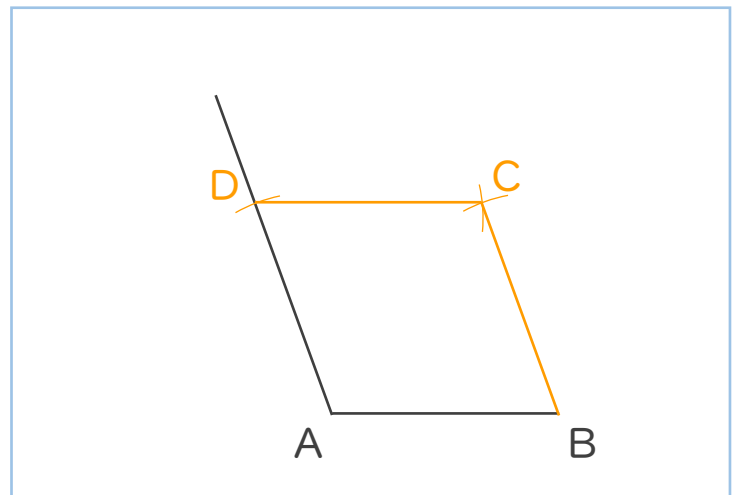
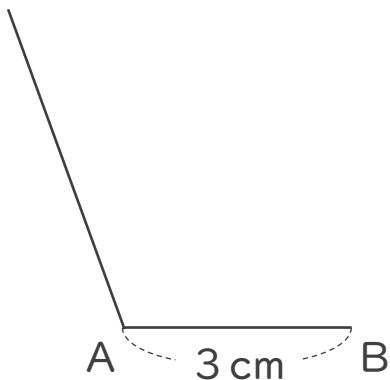



垂直、平行と
四角形 16

●コンパスを使って
ひし形をかく



日にち： 月 日

名まえ _____

・コンパスを使って、ひし形ABCDをかきましょう。

①

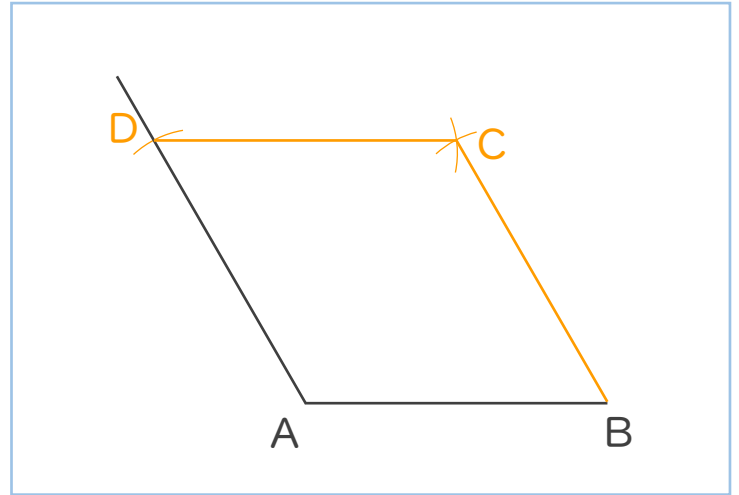
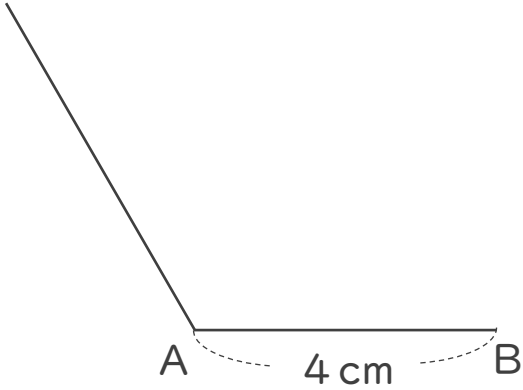

②

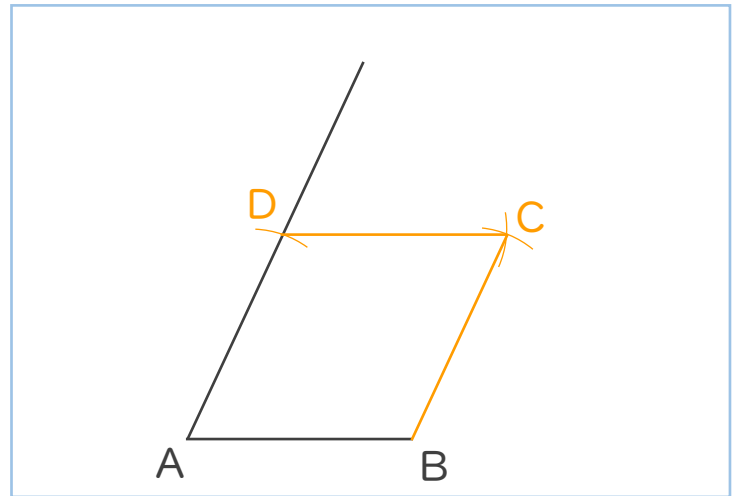
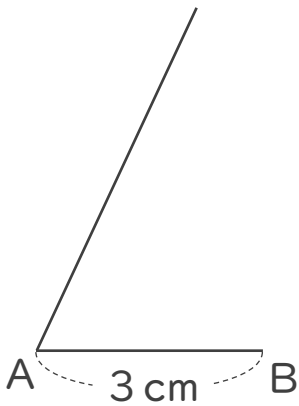

③

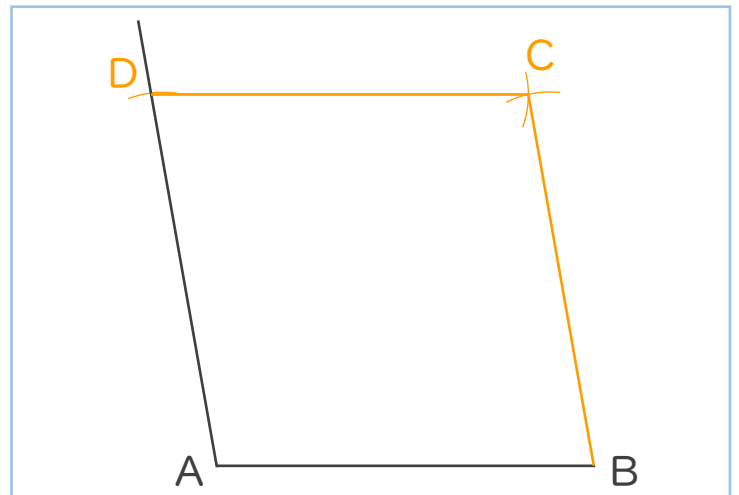
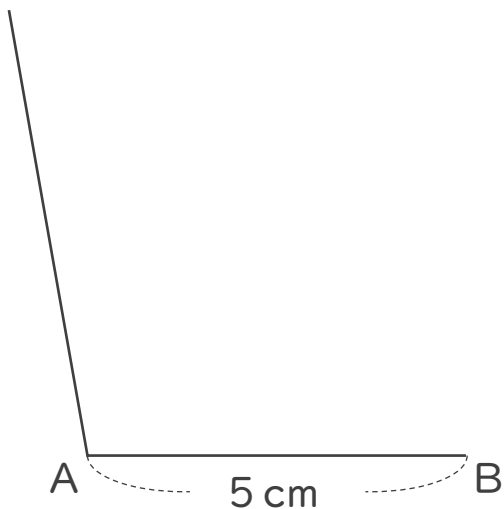



垂直、平行と
四角形 16

●コンパスを使って
ひし形をかく



日にち： 月 日

名まえ _____

・コンパスを使って、ひし形ABCDをかきましょう。

①

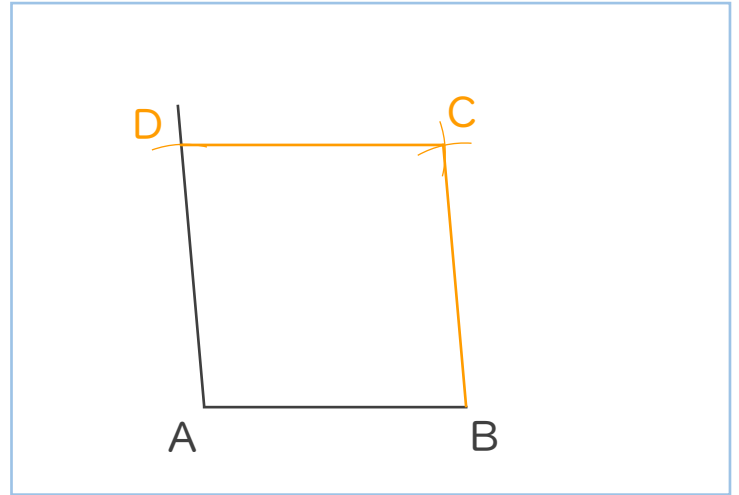
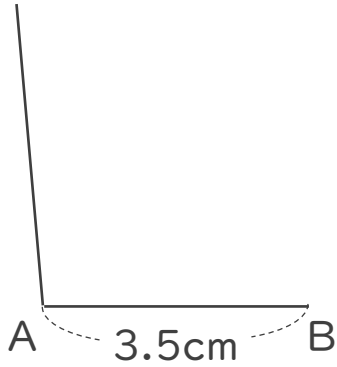

②

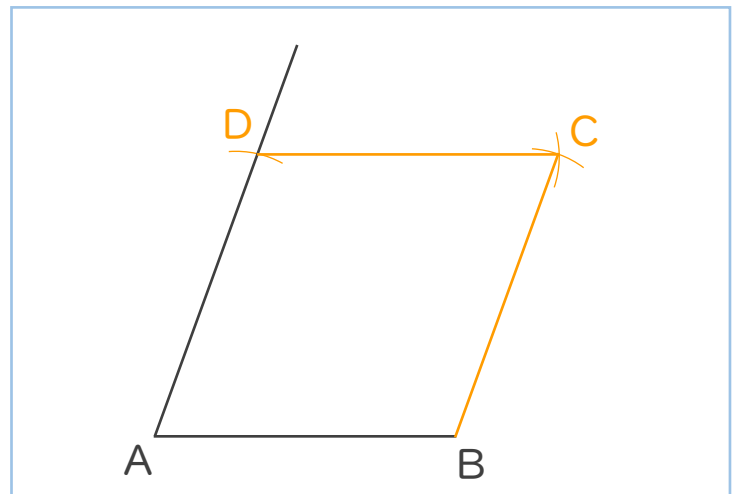
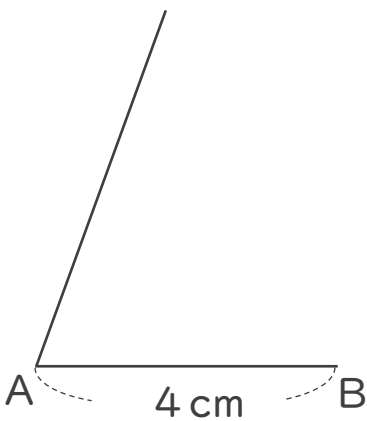

③

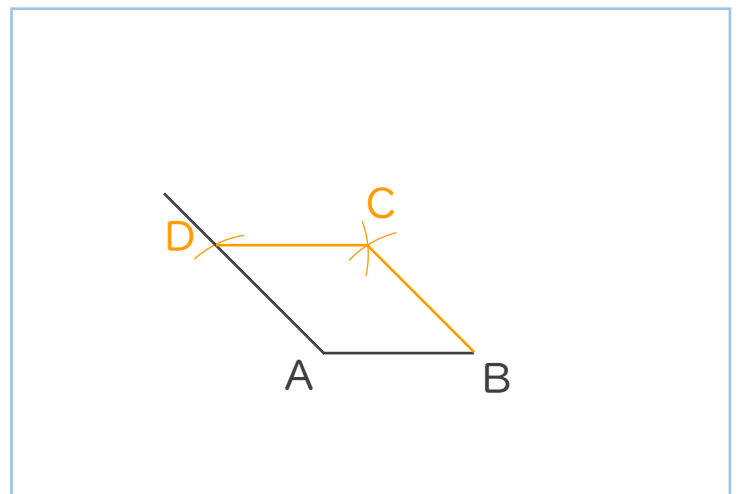
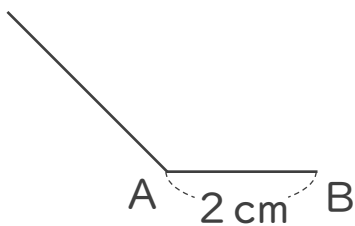



垂直、平行と
四角形 16

●コンパスを使って
ひし形をかく



日にち： 月 日

名まえ _____

・コンパスを使って、ひし形ABCDをかきましょう。

①

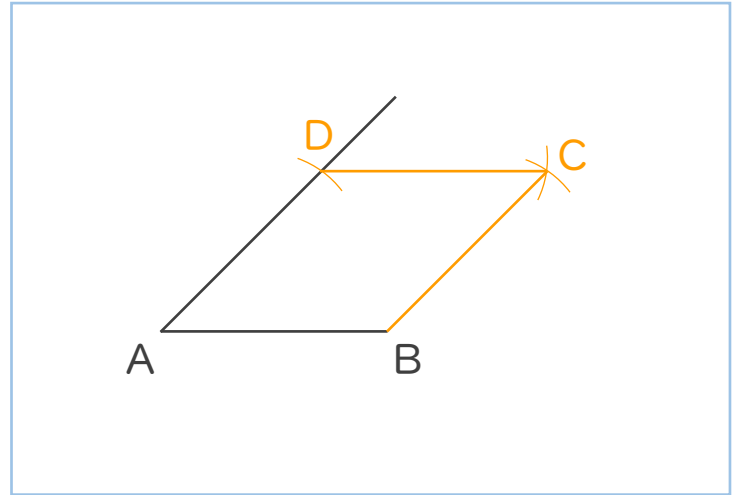
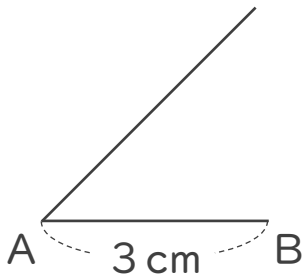

②

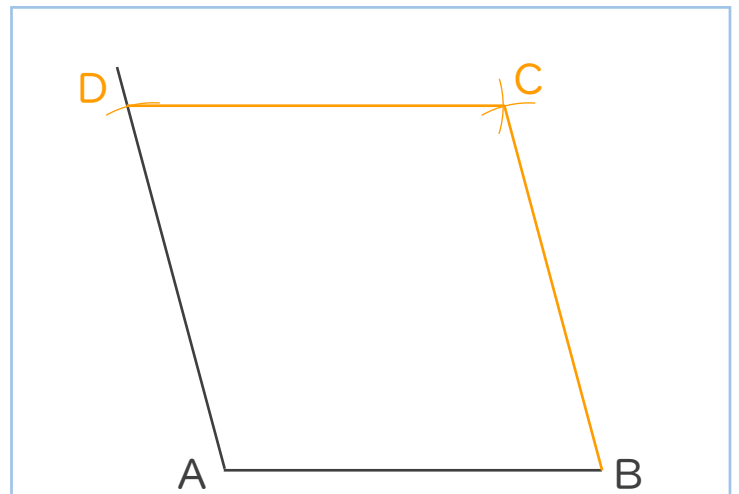
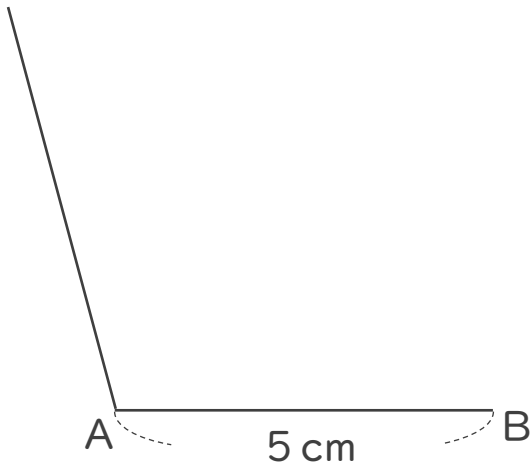

③

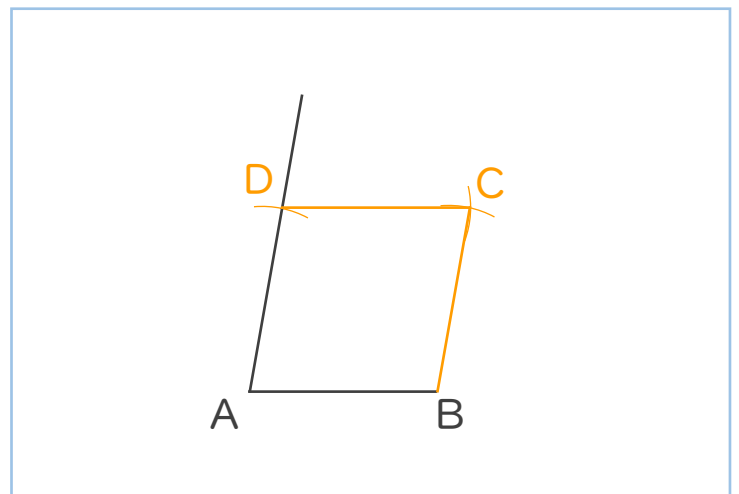
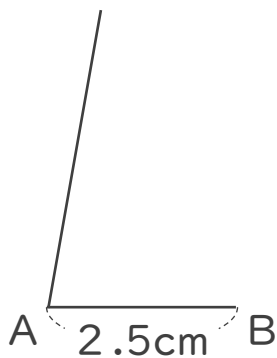



垂直、平行と
四角形 16

●コンパスを使って
ひし形をかく



日にち： 月 日

名まえ _____

・コンパスを使って、ひし形ABCDをかきましょう。

①

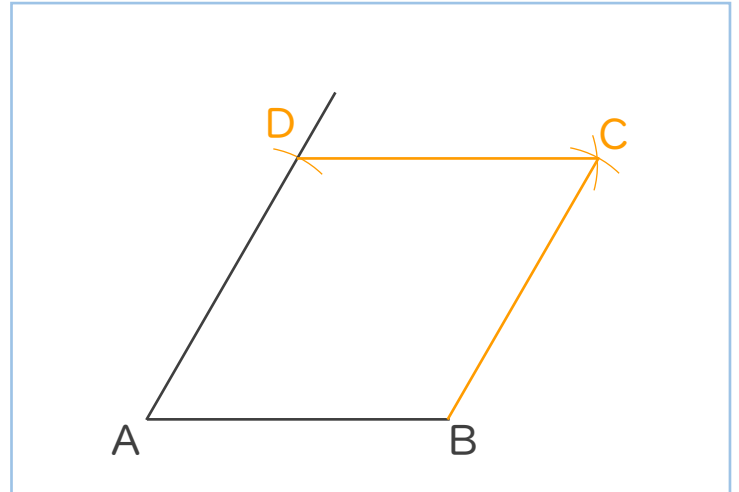
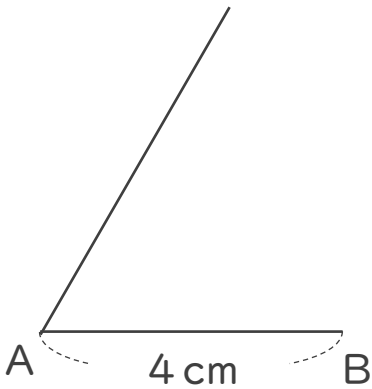

②

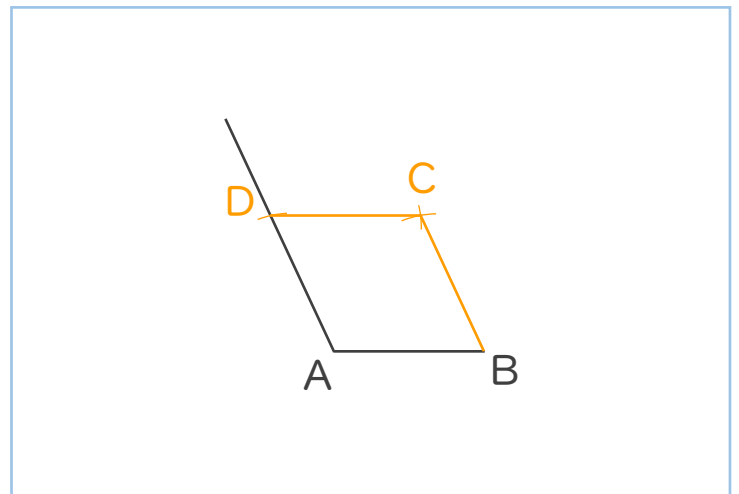
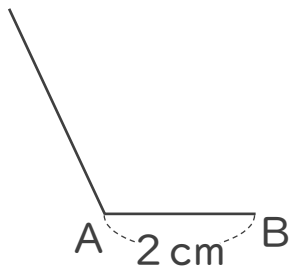

③

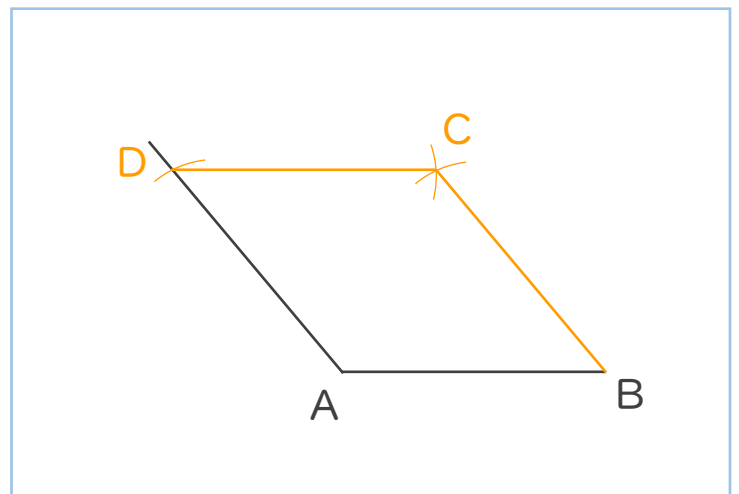
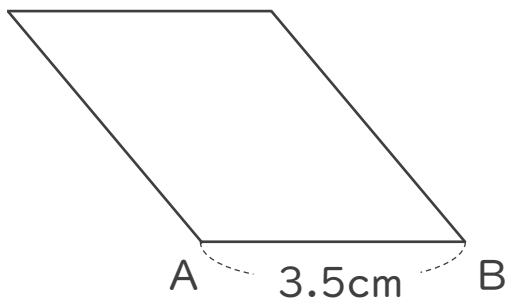



垂直、平行と
四角形 16

●コンパスを使って
ひし形をかく



日にち： 月 日

名まえ _____

1 コンパスを使って、ひし形ABCDをかきましょう。

①

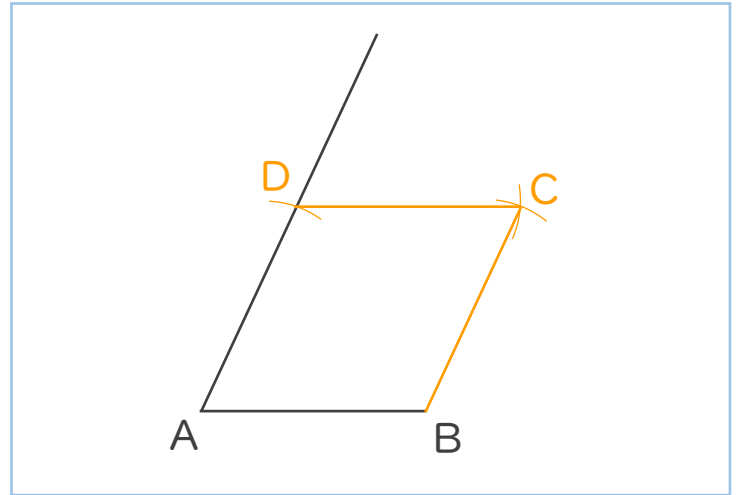
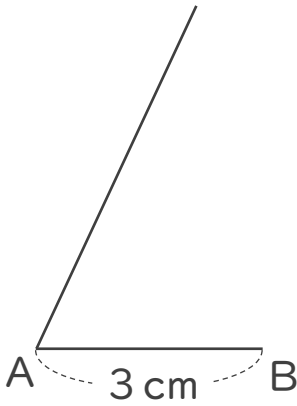

②

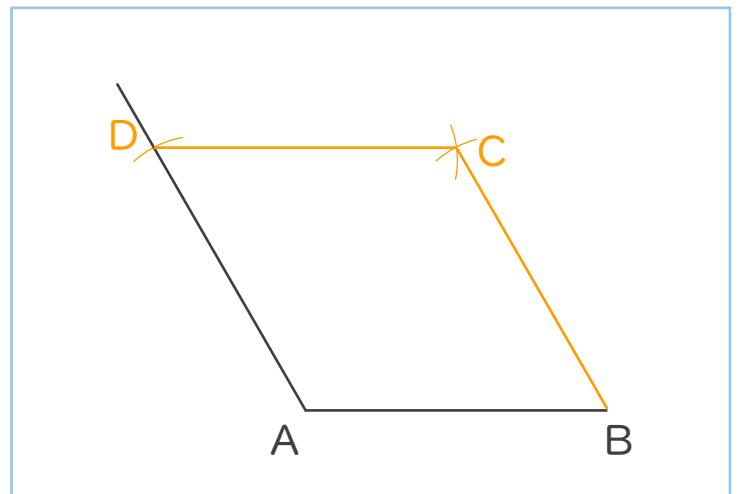
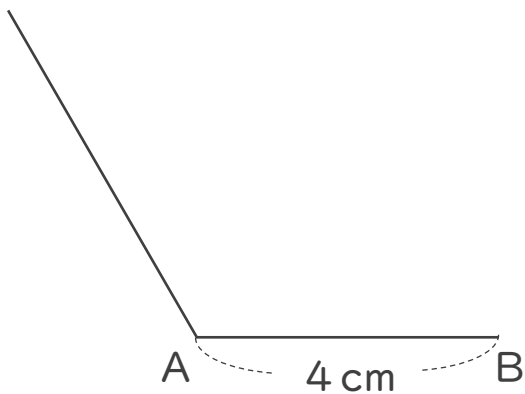

2 次の平行四辺形ABCDをかきましょう。

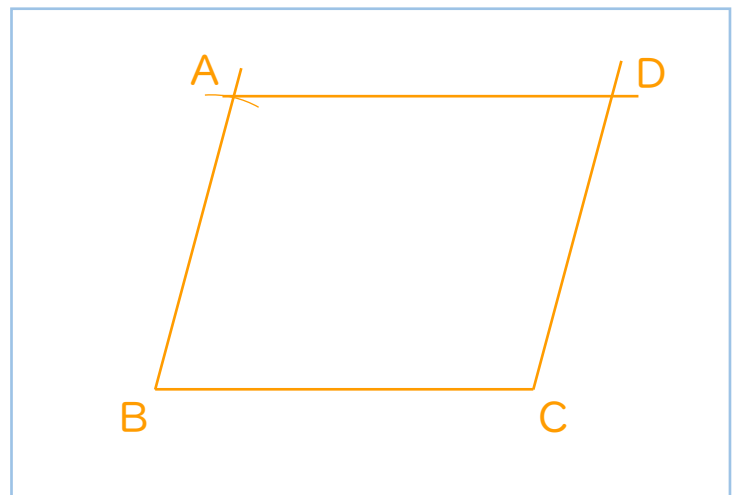
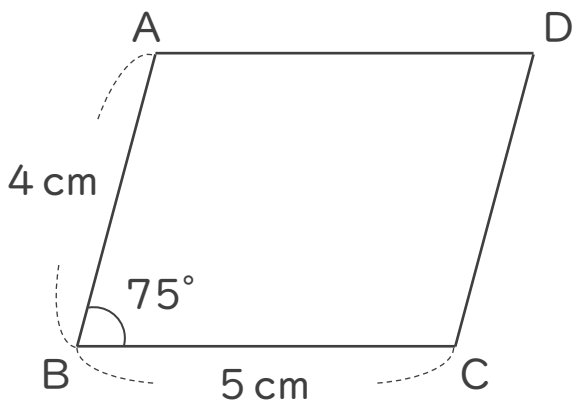



垂直、平行と
四角形 16

●コンパスを使って
ひし形をかく



日にち： 月 日

名まえ _____

1 コンパスを使って、ひし形ABCDをかきましょう。

①

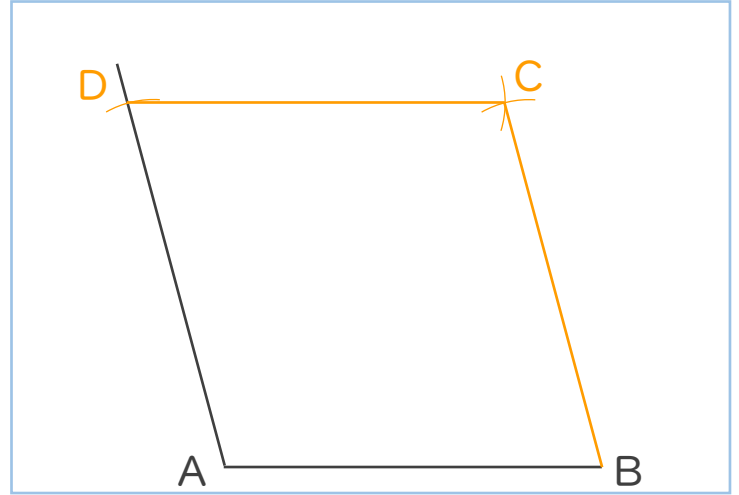
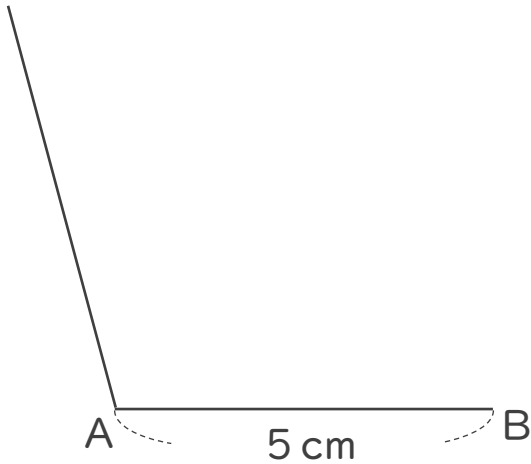

②

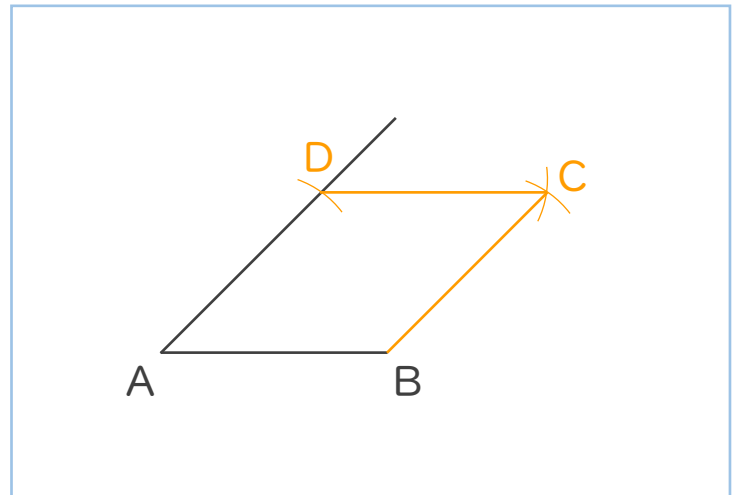
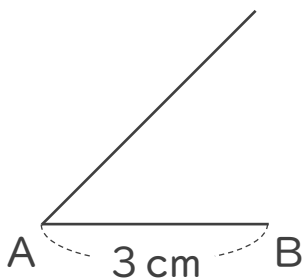

2 次の平行四辺形ABCDをかきましょう。

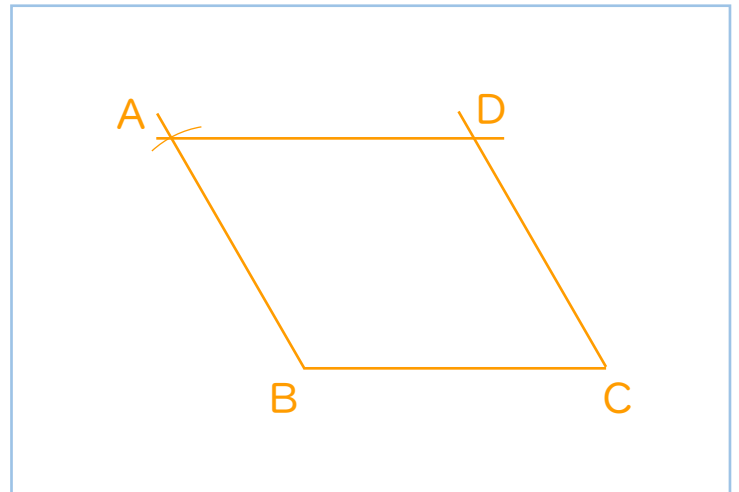
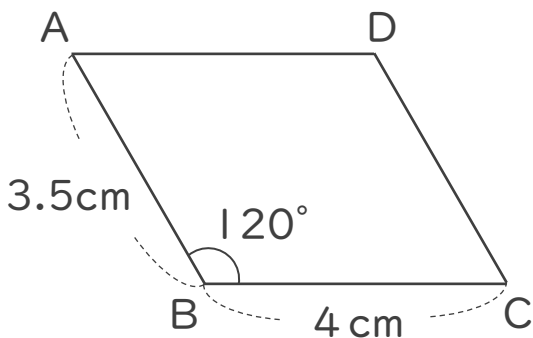

⑪ 仕上げ 答え





1 コンパスを使って、ひし形ABCDをかきましょう。

①

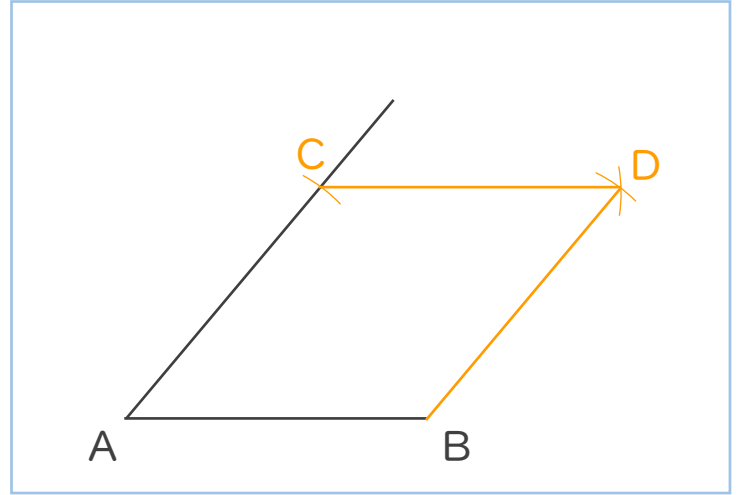
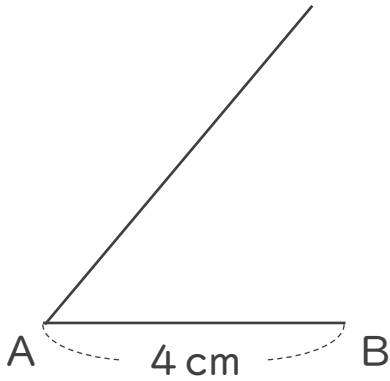

②

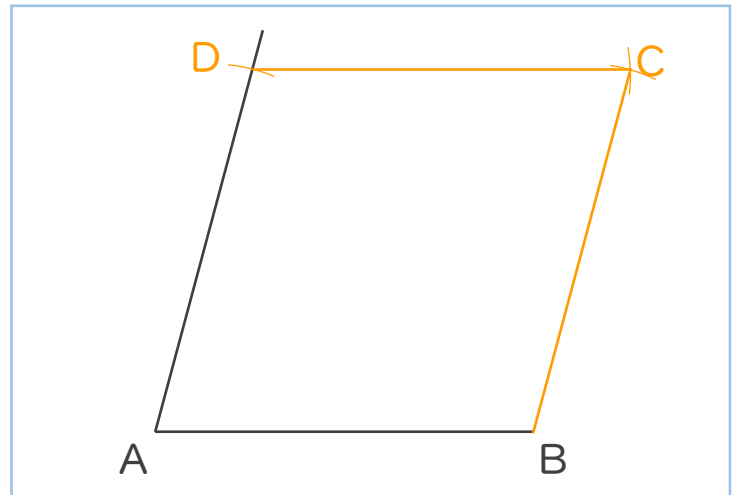
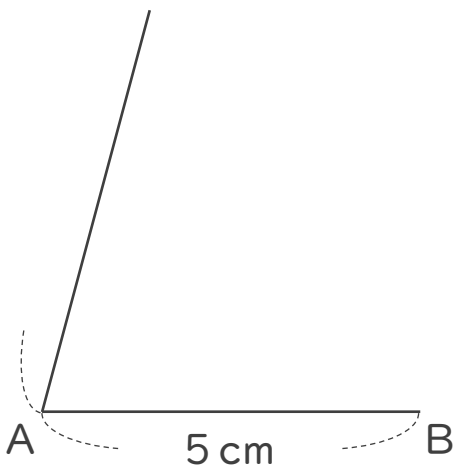

2 次の平行四辺形ABCDをかきましょう。

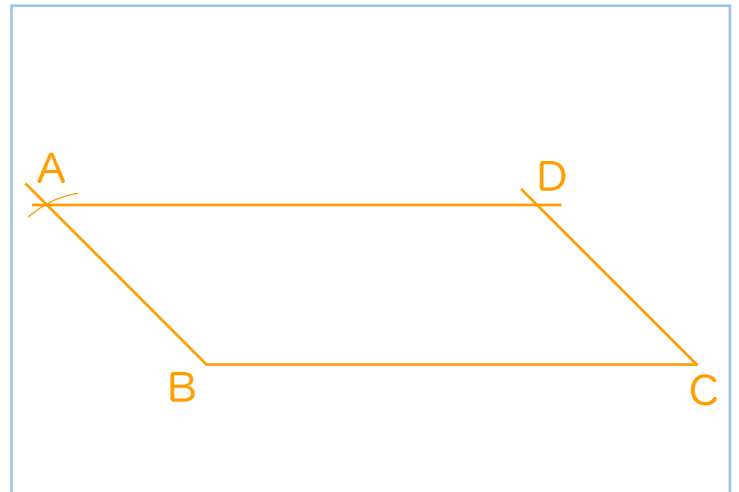
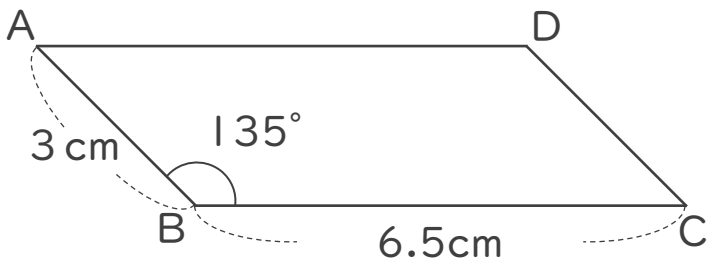

⑫ 仕上げ 答え





垂直、平行と
四角形 16

●コンパスを使って
ひし形をかく

13

日にち： 月 日

名まえ _____

1 コンパスを使って、ひし形ABCDをかきましょう。

①

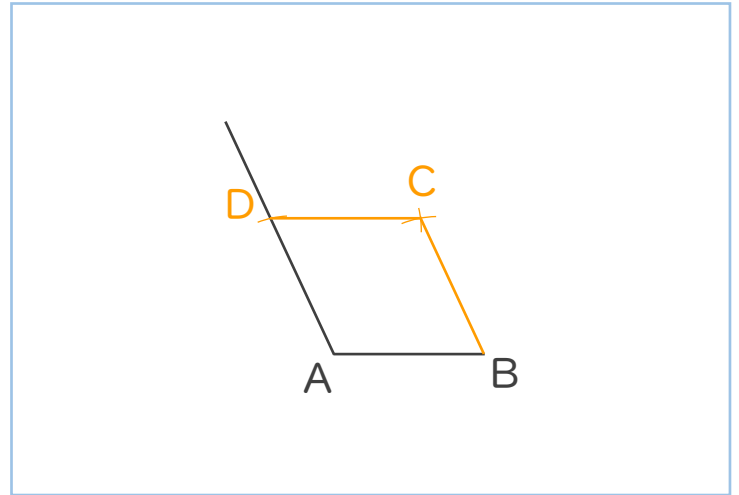
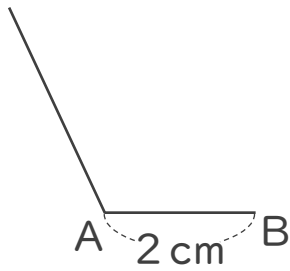

②

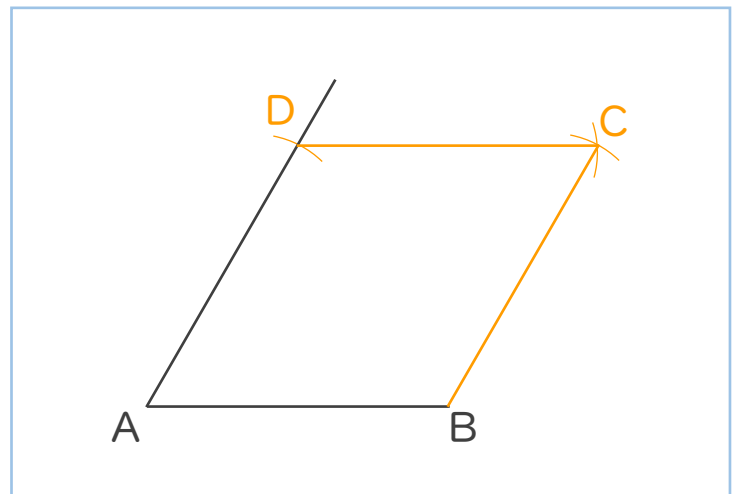
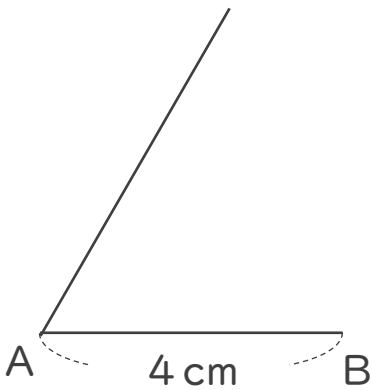

2 次の平行四辺形ABCDをかきましょう。

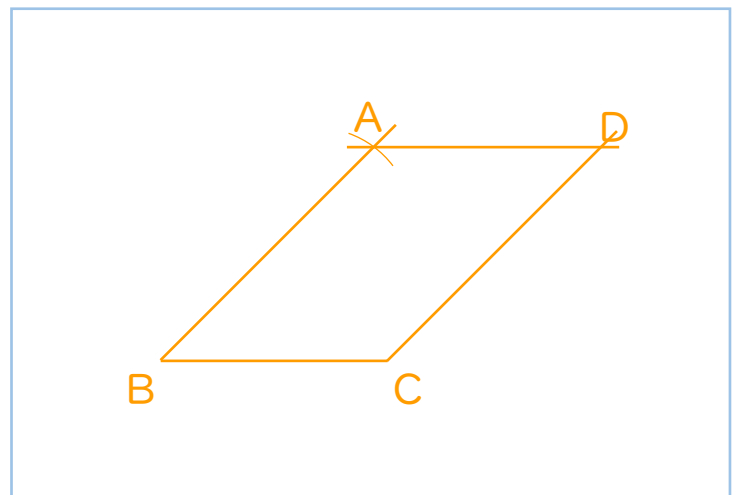
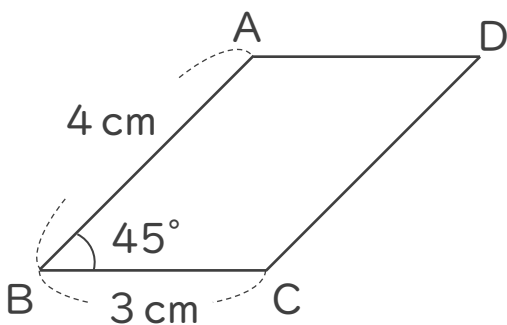

⑬ 仕上げ 答え





1 コンパスを使って、ひし形ABCDをかきましょう。

①

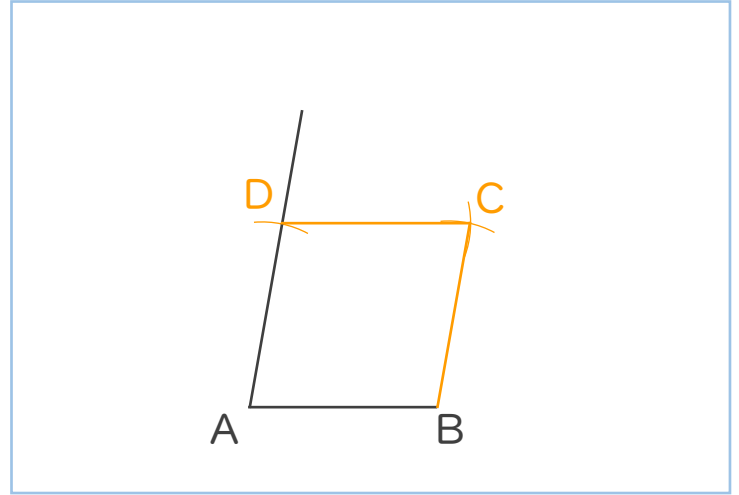
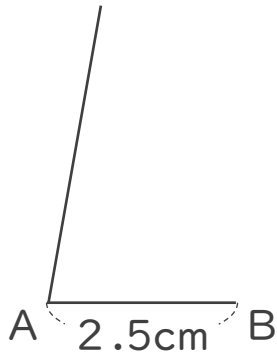

②

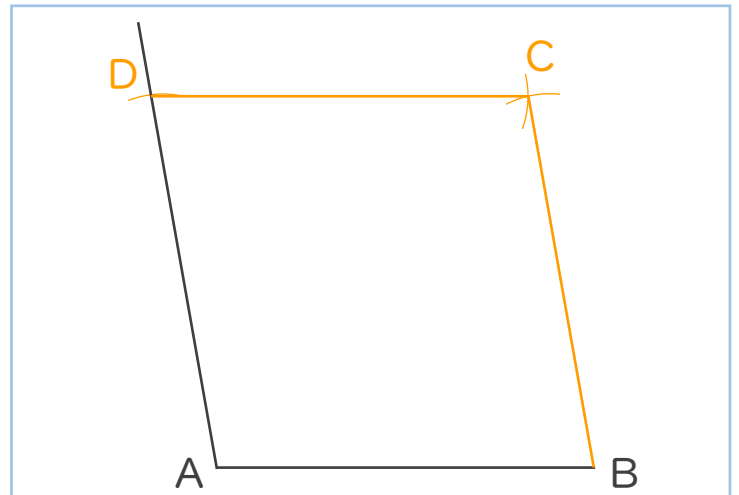
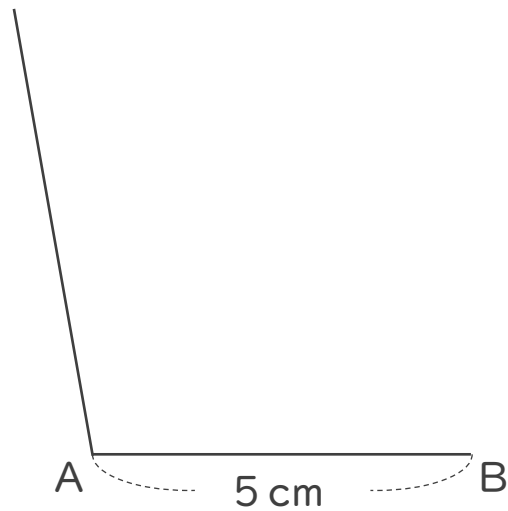

2 次の平行四辺形ABCDをかきましょう。

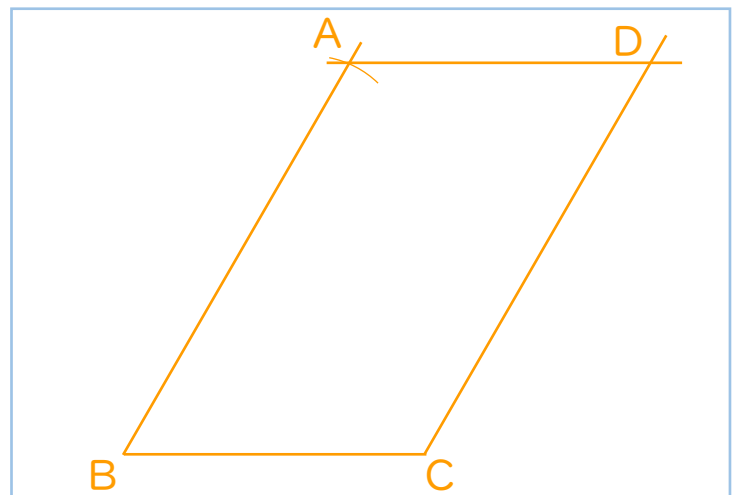
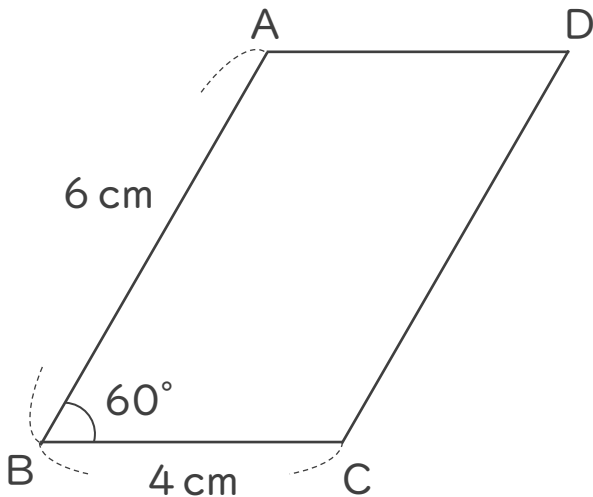

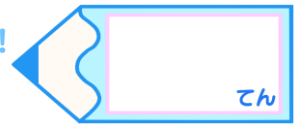

名まえ _____

1 コンパスを使って、ひし形ABCDをかきましょう。(各35点)

①

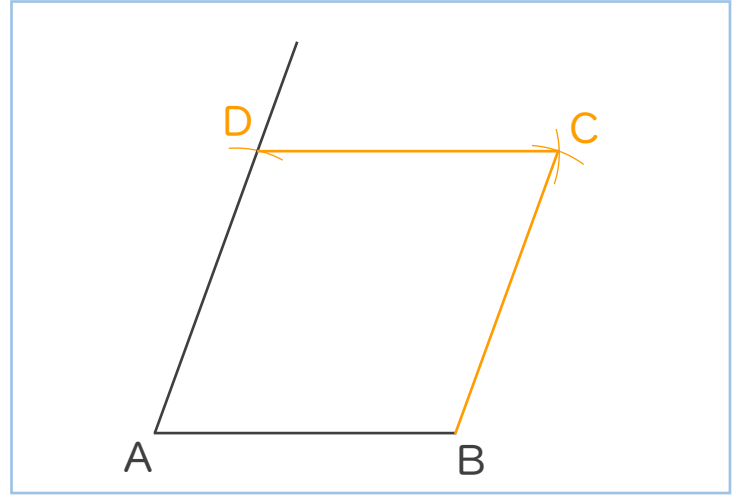
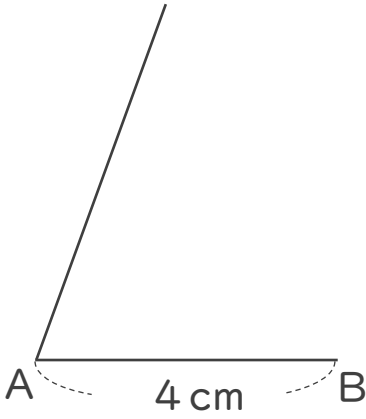

②

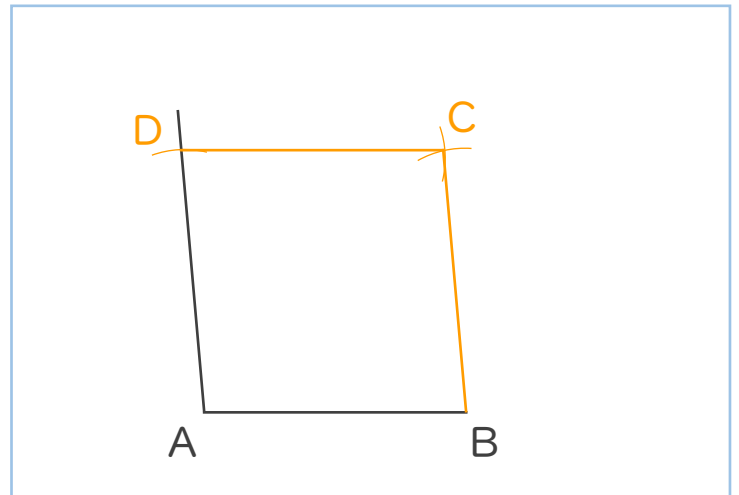
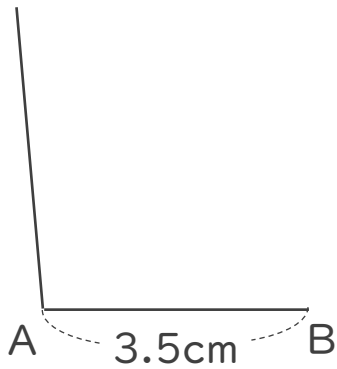

2 次の平行四辺形ABCDをかきましょう。(30点)

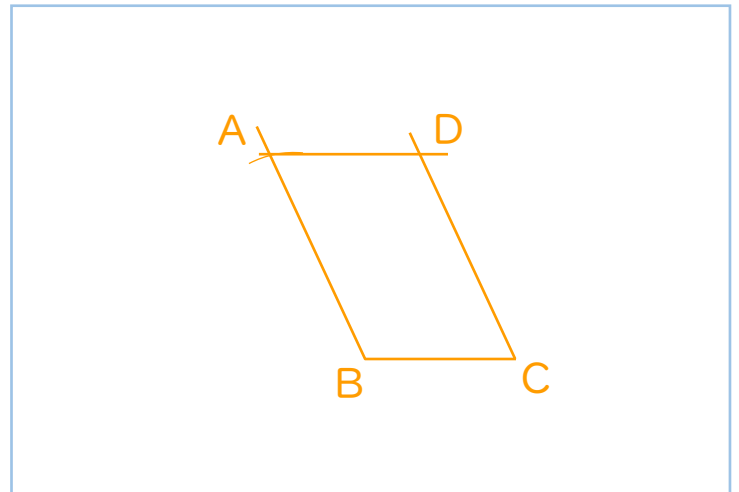
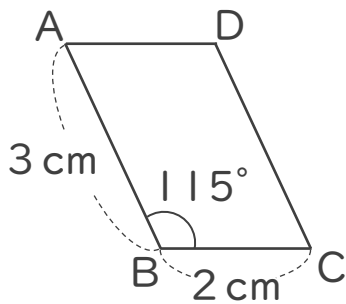



垂直、平行と
四角形 16

●コンパスを使って
ひし形をかく

16

めざせ100点!

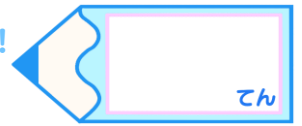

名まえ _____

1 コンパスを使って、ひし形ABCDをかきましょう。(各35点)

①

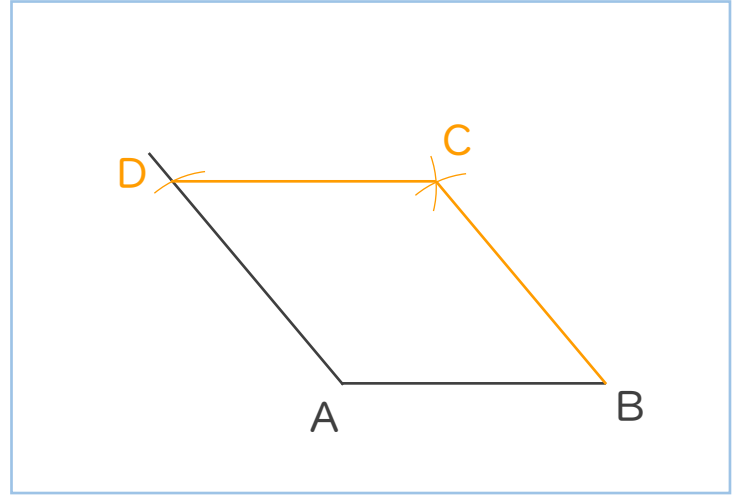
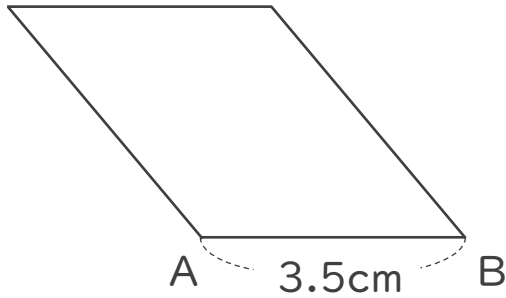

②

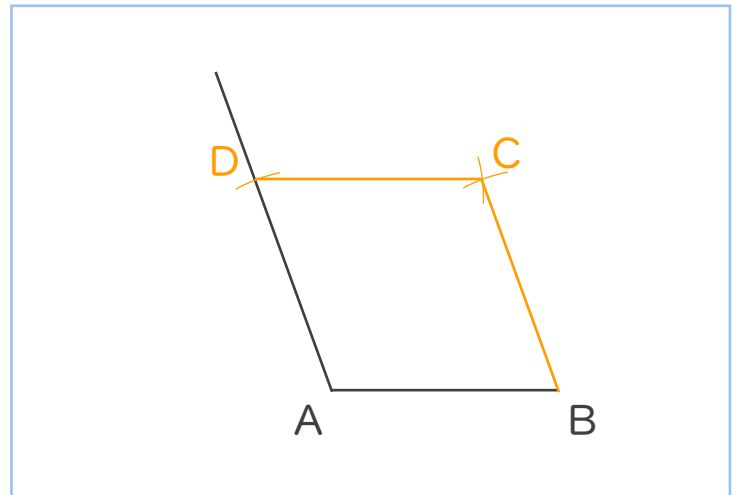
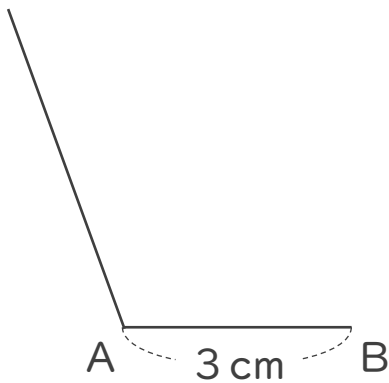

2 次の平行四辺形ABCDをかきましょう。(30点)

