



# 垂直、平行と 四角形 17

● マス目を使って  
ひし形をかく



日にち：            月            日

名まえ \_\_\_\_\_

1 対角線の長さが8 cmと6 cmのひし形をかきましょう。

(うすい線はなぞりましょう。)

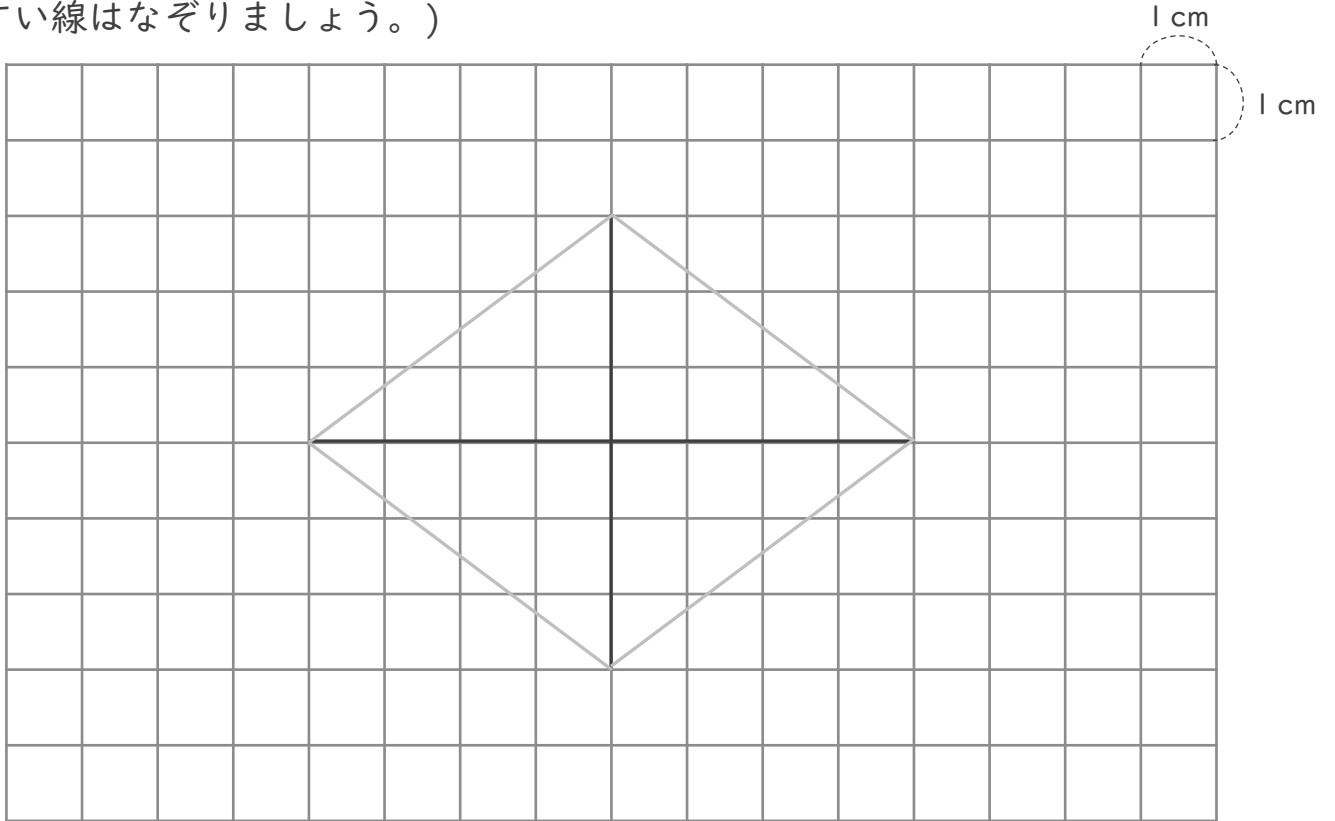

2 対角線の長さが6 cmと4 cmのひし形をかきましょう。

(うすい線はなぞりましょう。)

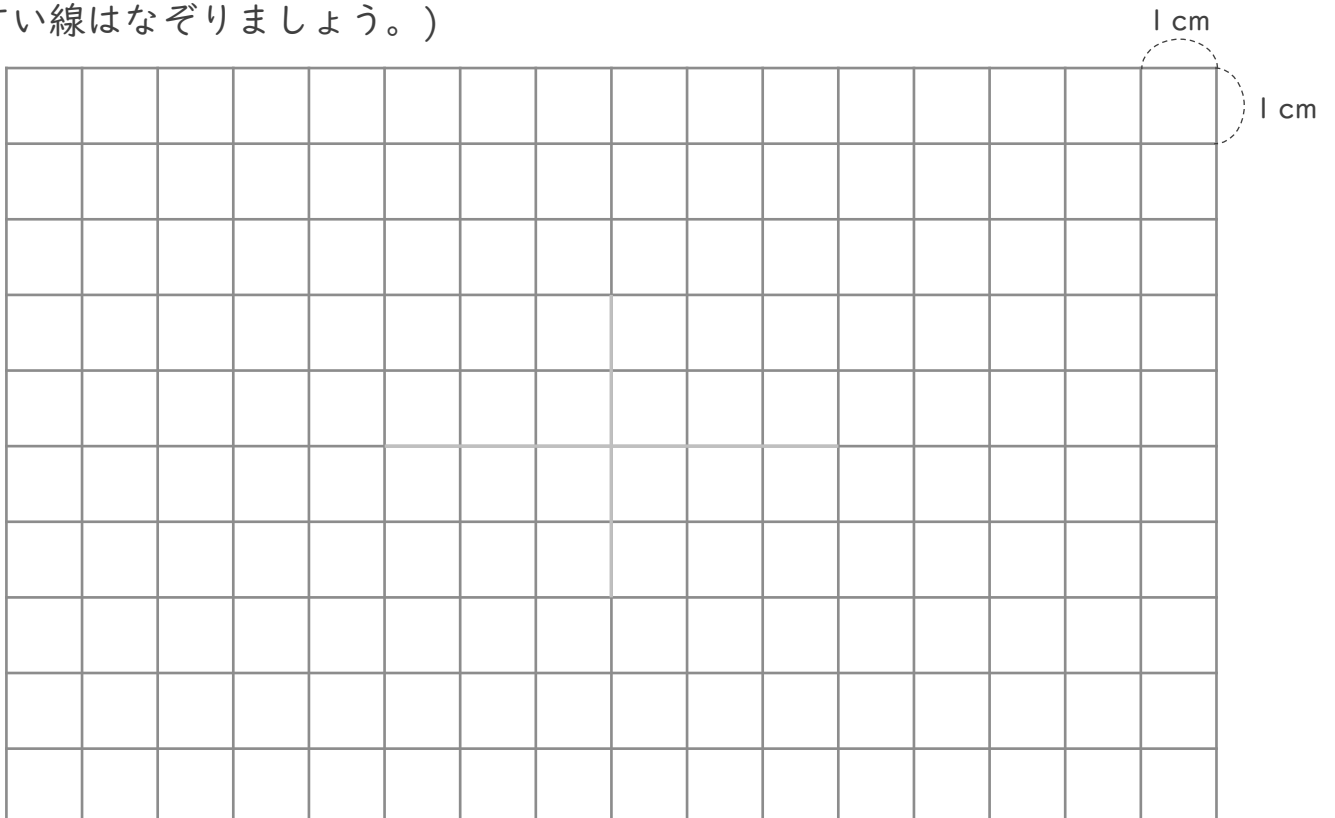



垂直, 平行と  
四角形 17

● マス目を使って  
ひし形をかく



日にち：            月            日

名まえ \_\_\_\_\_

1 対角線の長さが10cmと4cmのひし形をかきましょう。

(うすい線はなぞりましょう。)

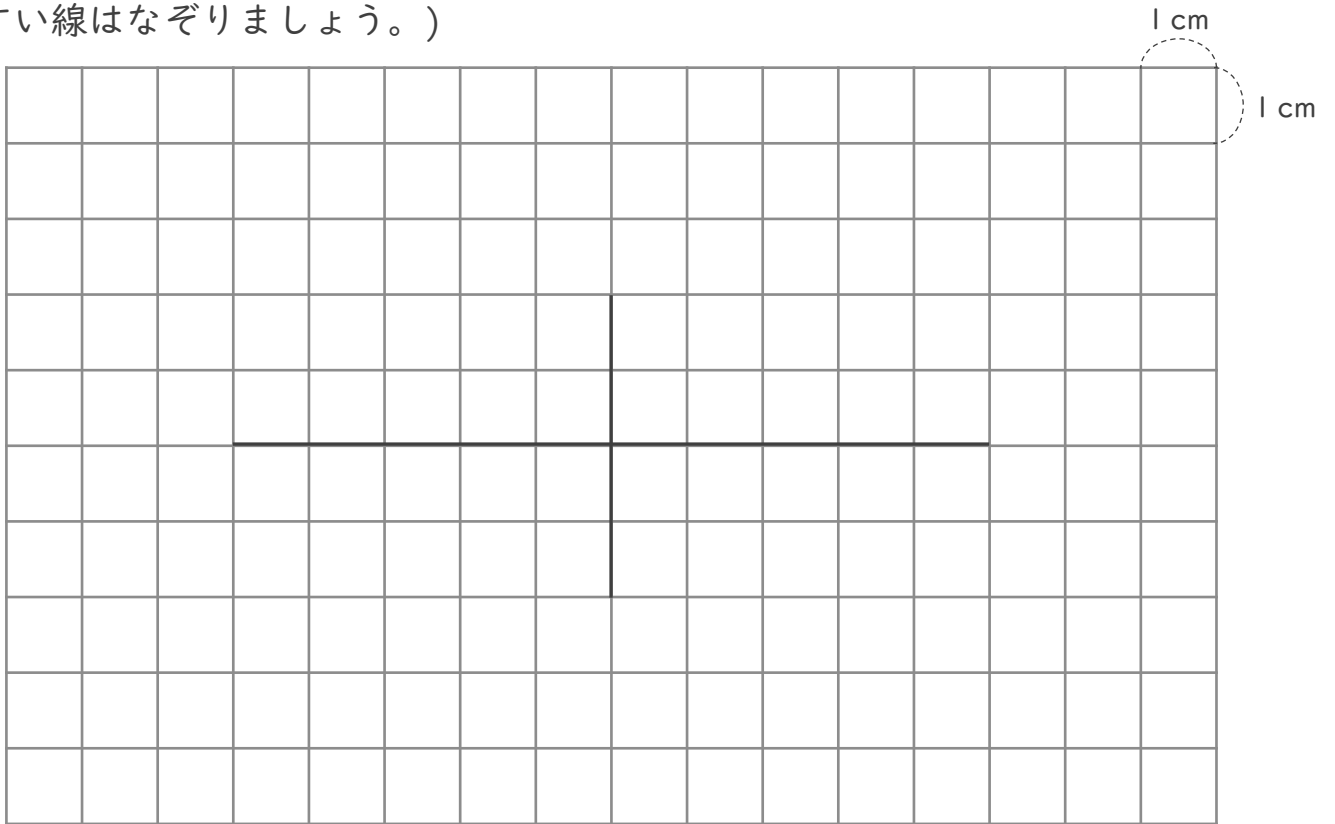

2 対角線の長さが4cmと8cmのひし形をかきましょう。

(うすい線はなぞりましょう。)

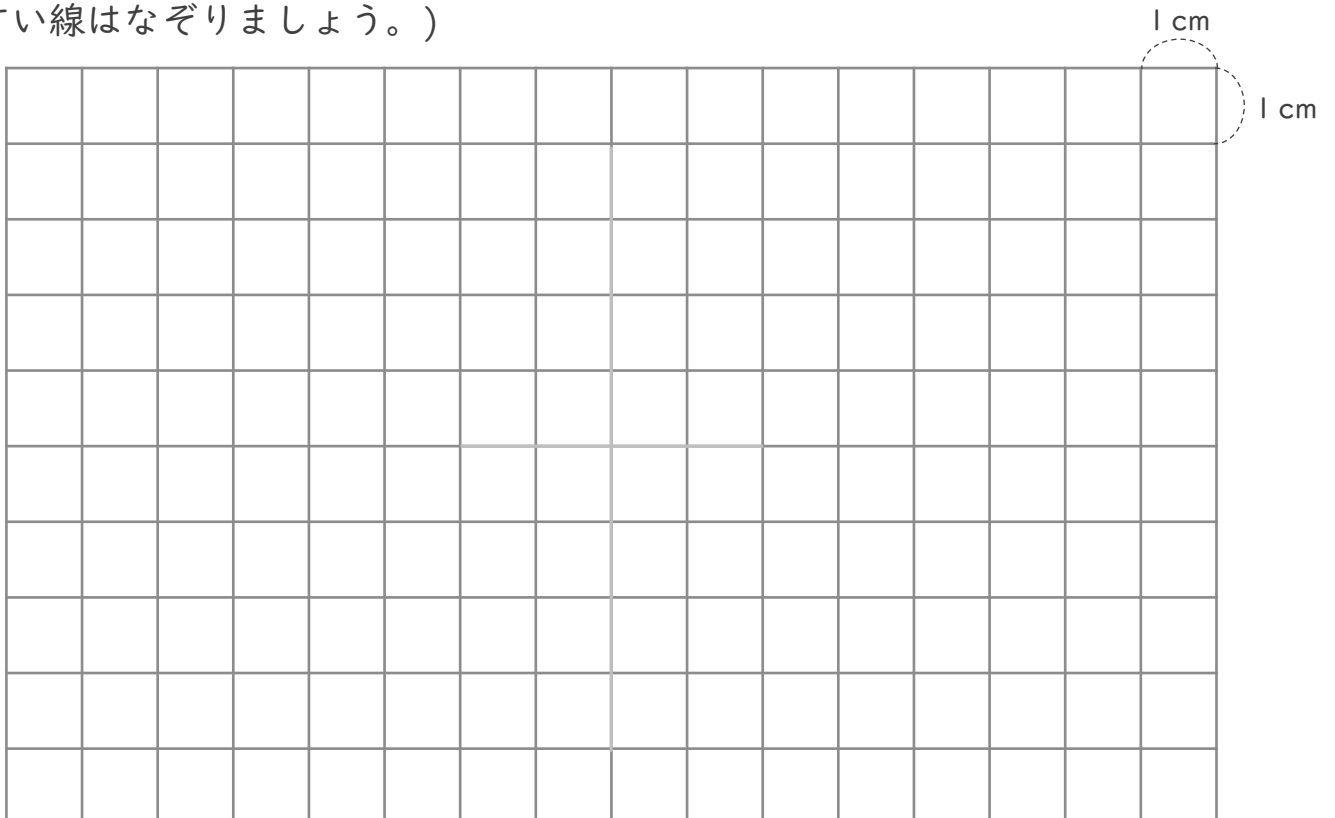



垂直、平行と  
四角形 17

● マス目を使って  
ひし形をかく



日にち：            月            日

名まえ \_\_\_\_\_

1 対角線の長さが6 cmと4 cmのひし形をかきましょう。

(うすい線はなぞりましょう。)

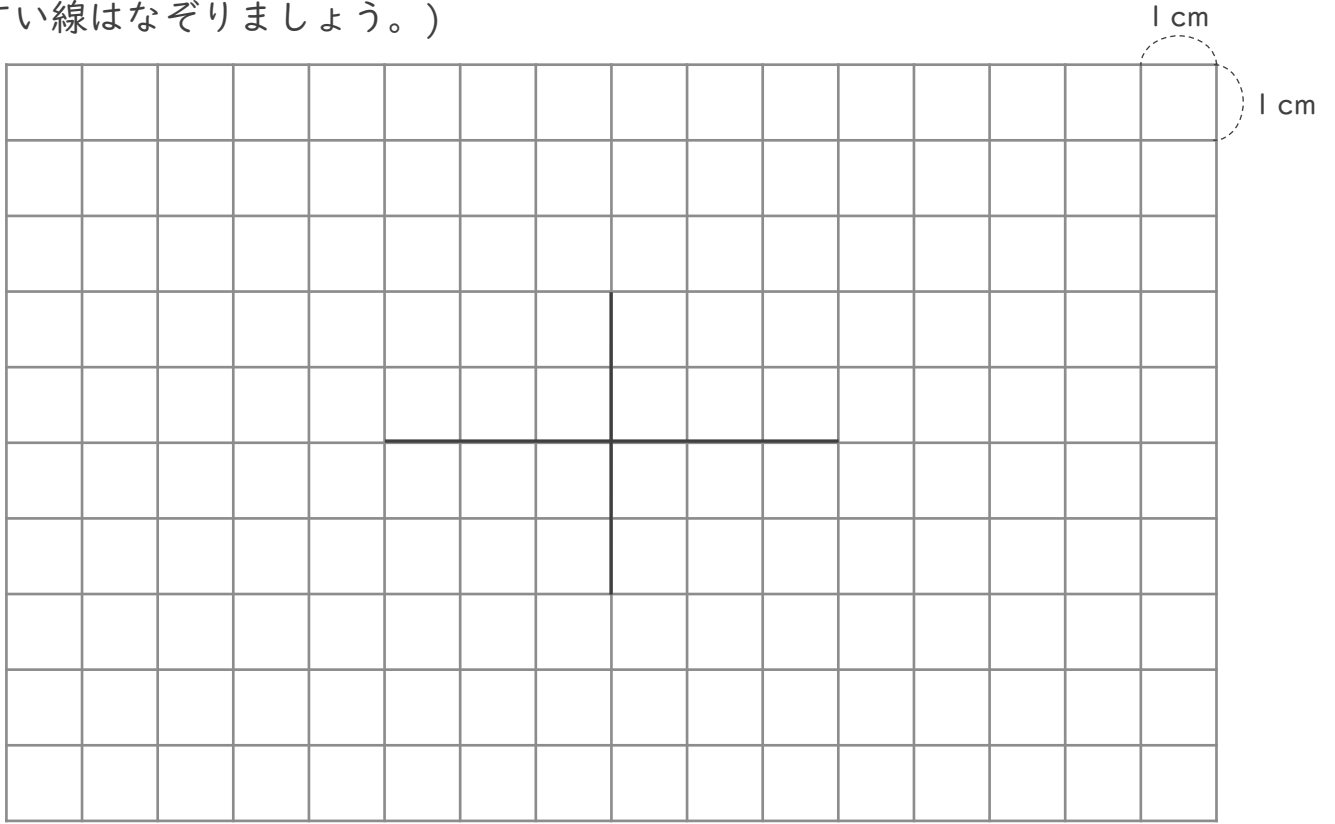

2 対角線の長さが8 cmと2 cmのひし形をかきましょう。

(うすい線はなぞりましょう。)

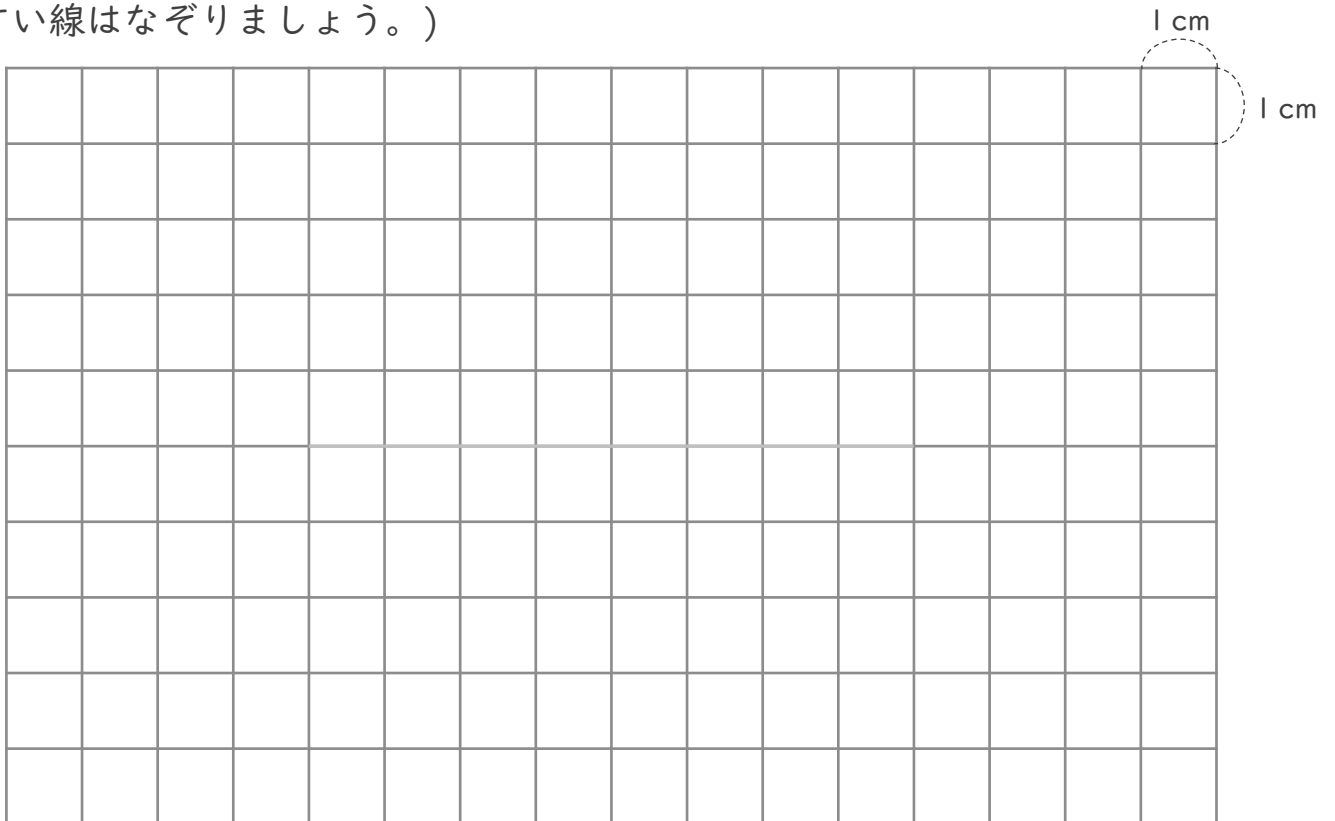



垂直、平行と  
四角形 17

● マス目を使って  
ひし形をかく



日にち：            月            日

名まえ \_\_\_\_\_

1 対角線の長さが2 cmと6 cmのひし形をかきましょう。

(うすい線はなぞりましょう。)

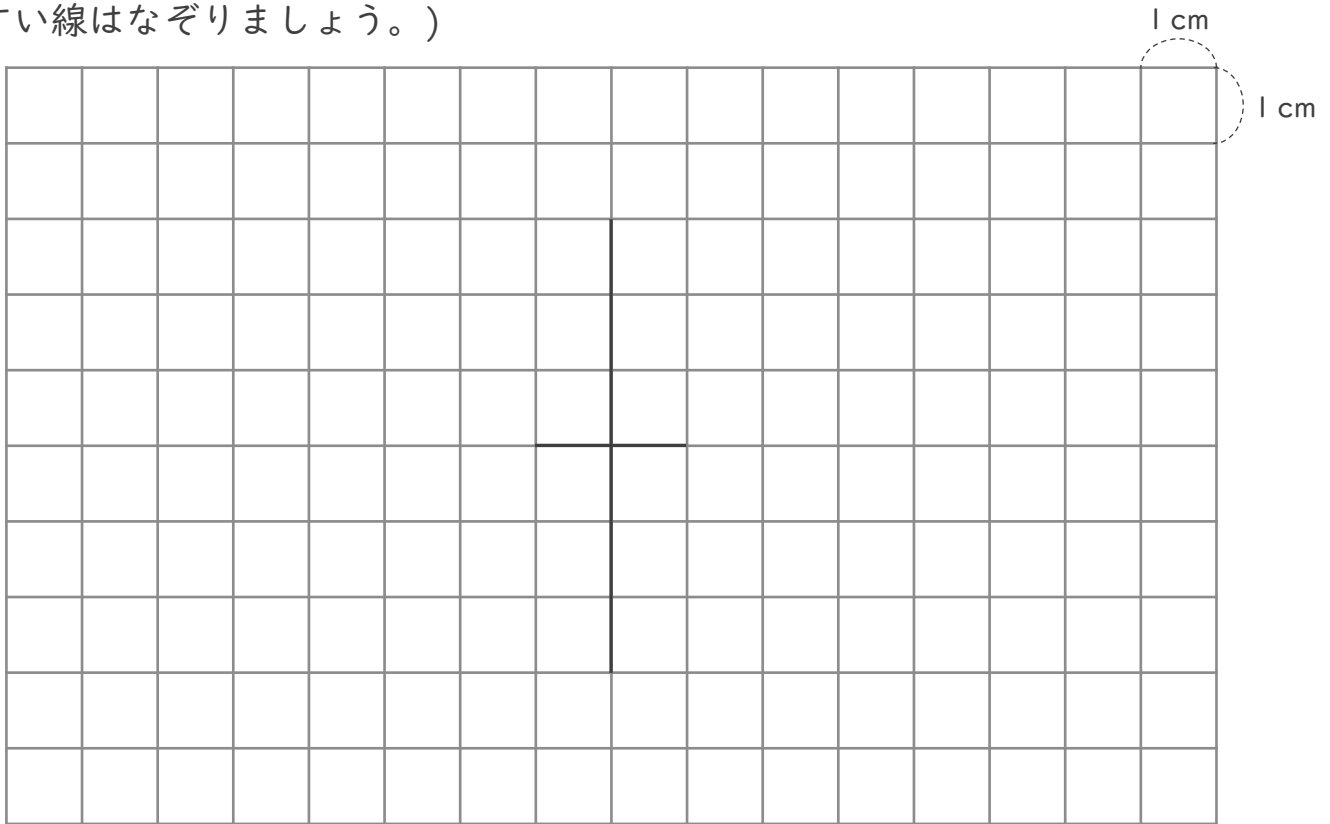

2 対角線の長さが10 cmと8 cmのひし形をかきましょう。

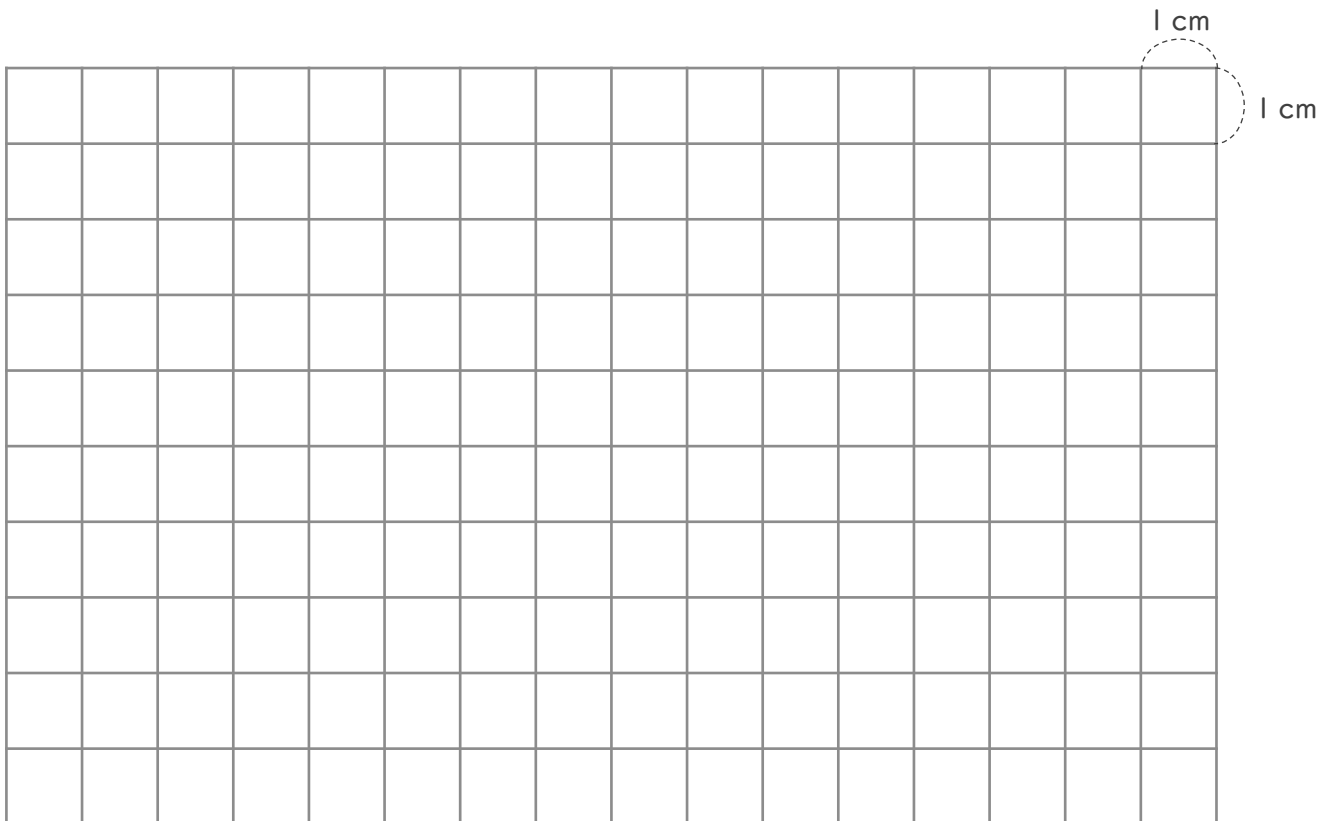



垂直, 平行と  
四角形 17

● マス目を使って  
ひし形をかく



日にち：            月            日

名まえ \_\_\_\_\_

1 対角線の長さが10cmと6cmのひし形をかきましょう。

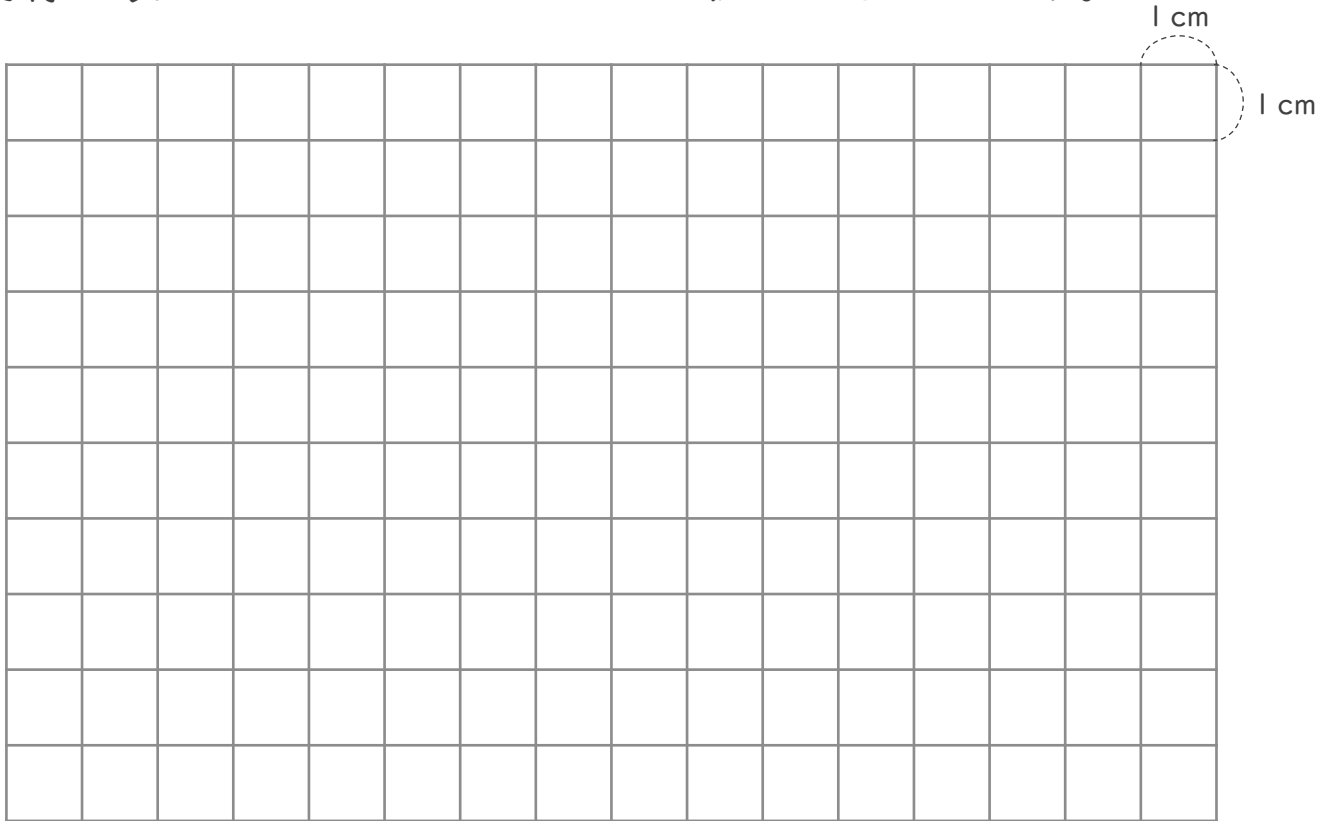

2 対角線の長さが4cmと10cmのひし形をかきましょう。

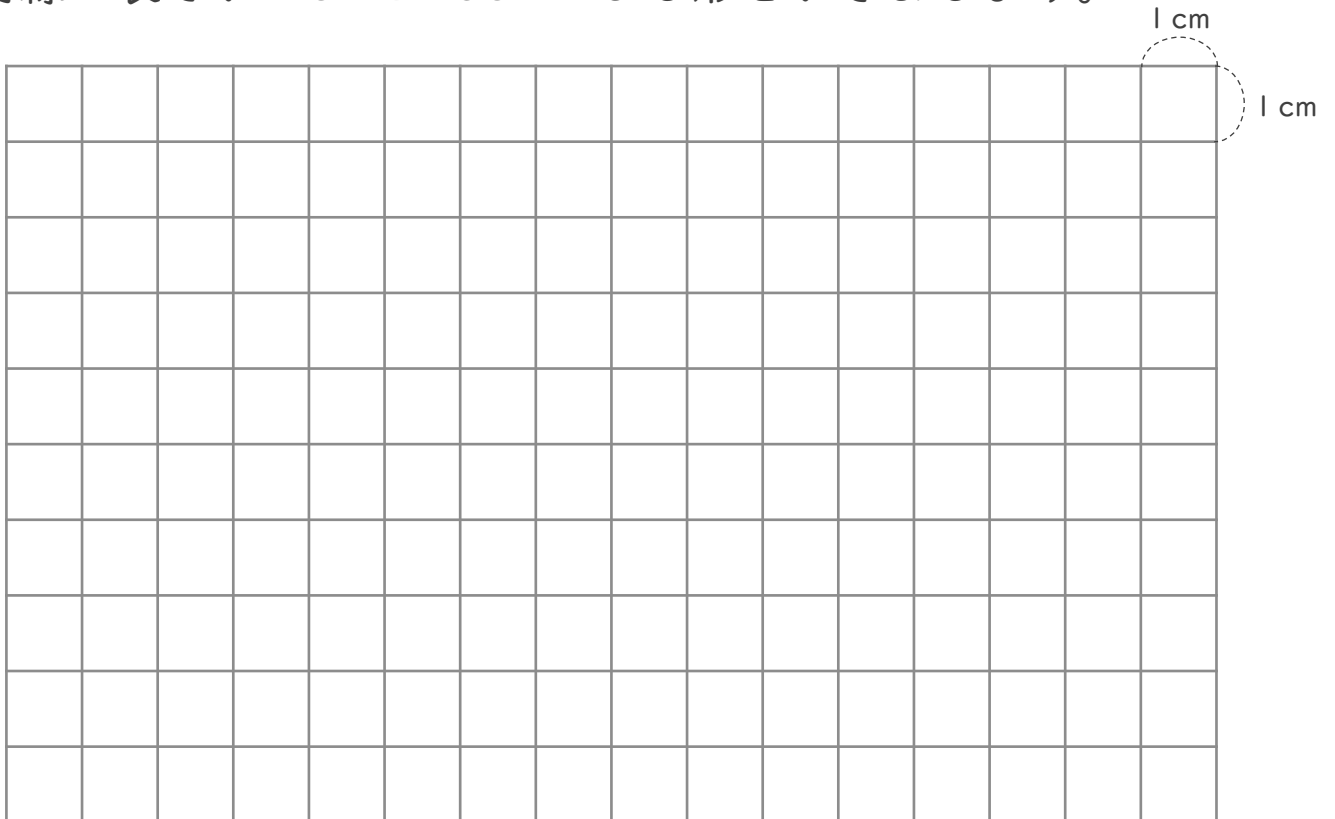



垂直、平行と  
四角形 17

● マス目を使って  
ひし形をかく



日にち：            月            日

名まえ \_\_\_\_\_

1 対角線の長さが6 cmと8 cmのひし形をかきましょう。

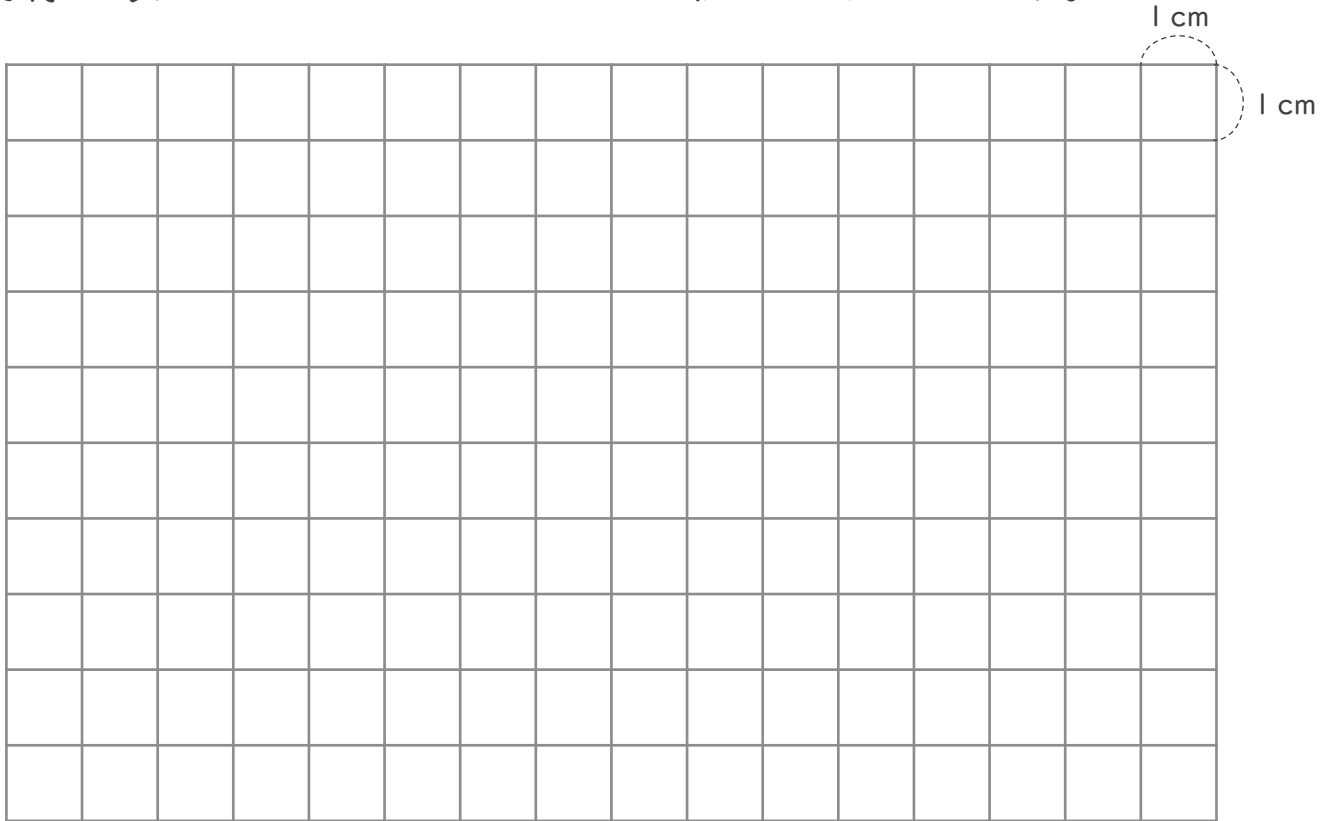

2 対角線の長さが8 cmと4 cmのひし形をかきましょう。

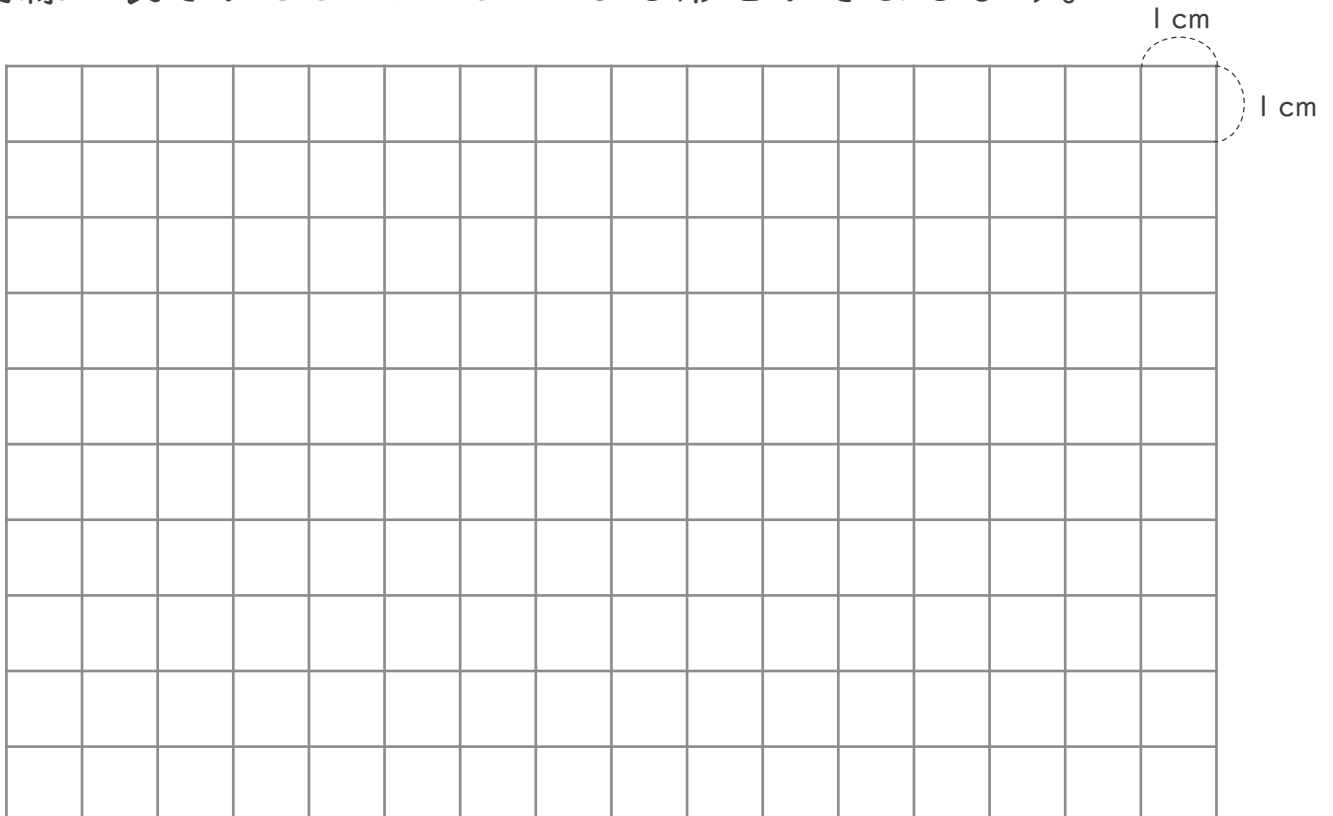



垂直, 平行と  
四角形 17

● マス目を使って  
ひし形をかく



日にち：            月            日

名まえ \_\_\_\_\_

1 対角線の長さが4 cmと2 cmのひし形をかきましょう。

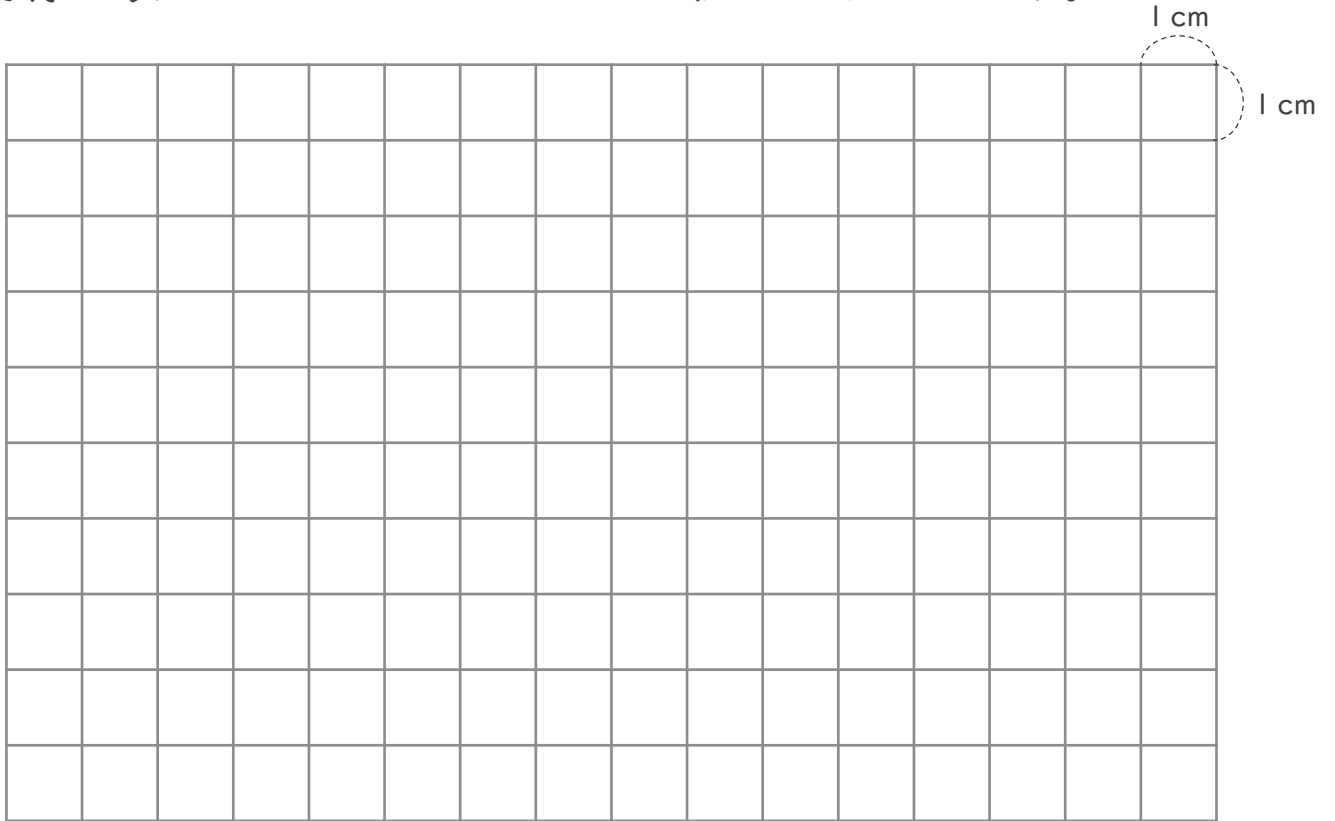

2 対角線の長さが12 cmと4 cmのひし形をかきましょう。

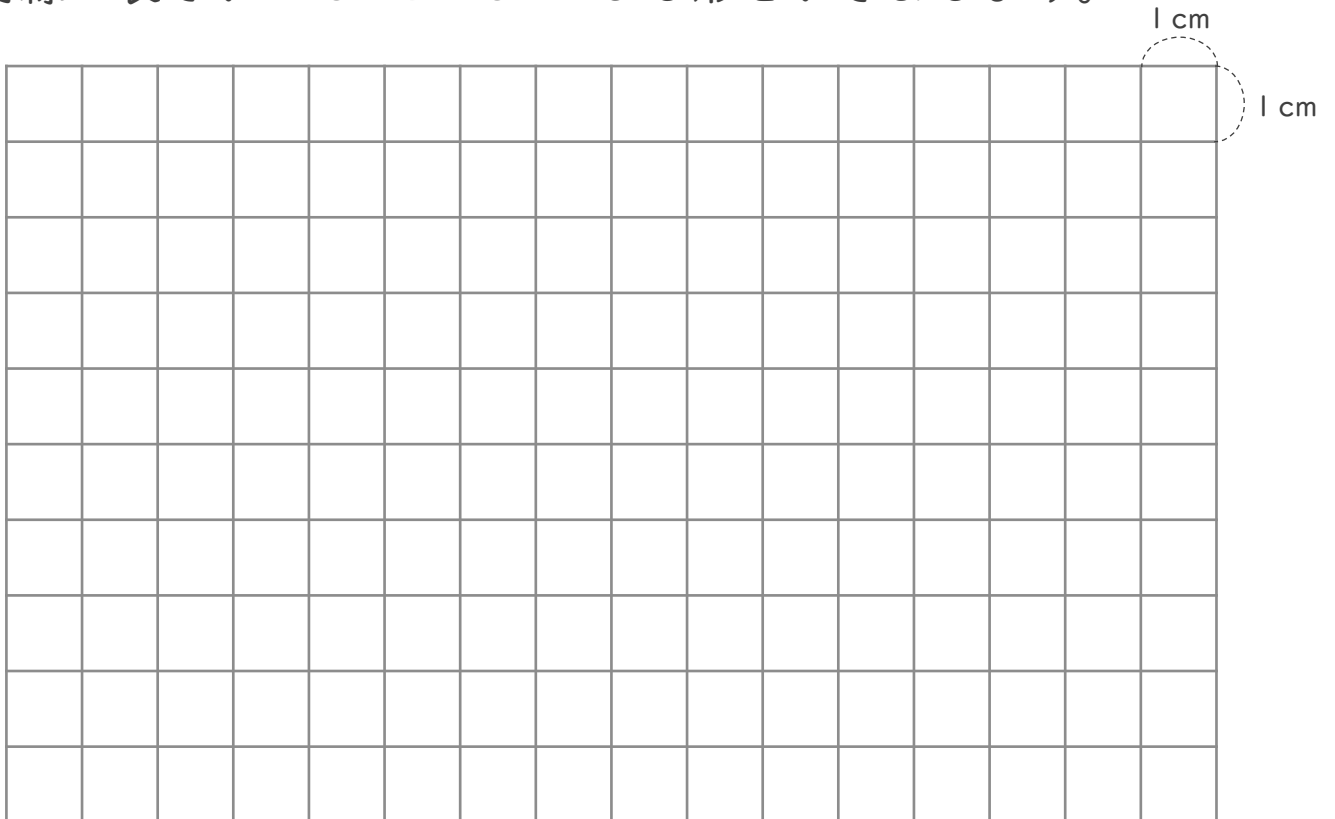



垂直, 平行と  
四角形 17

● マス目を使って  
ひし形をかく



日にち：            月            日

名まえ \_\_\_\_\_

1 対角線の長さが2 cmと10cmのひし形をかきましょう。

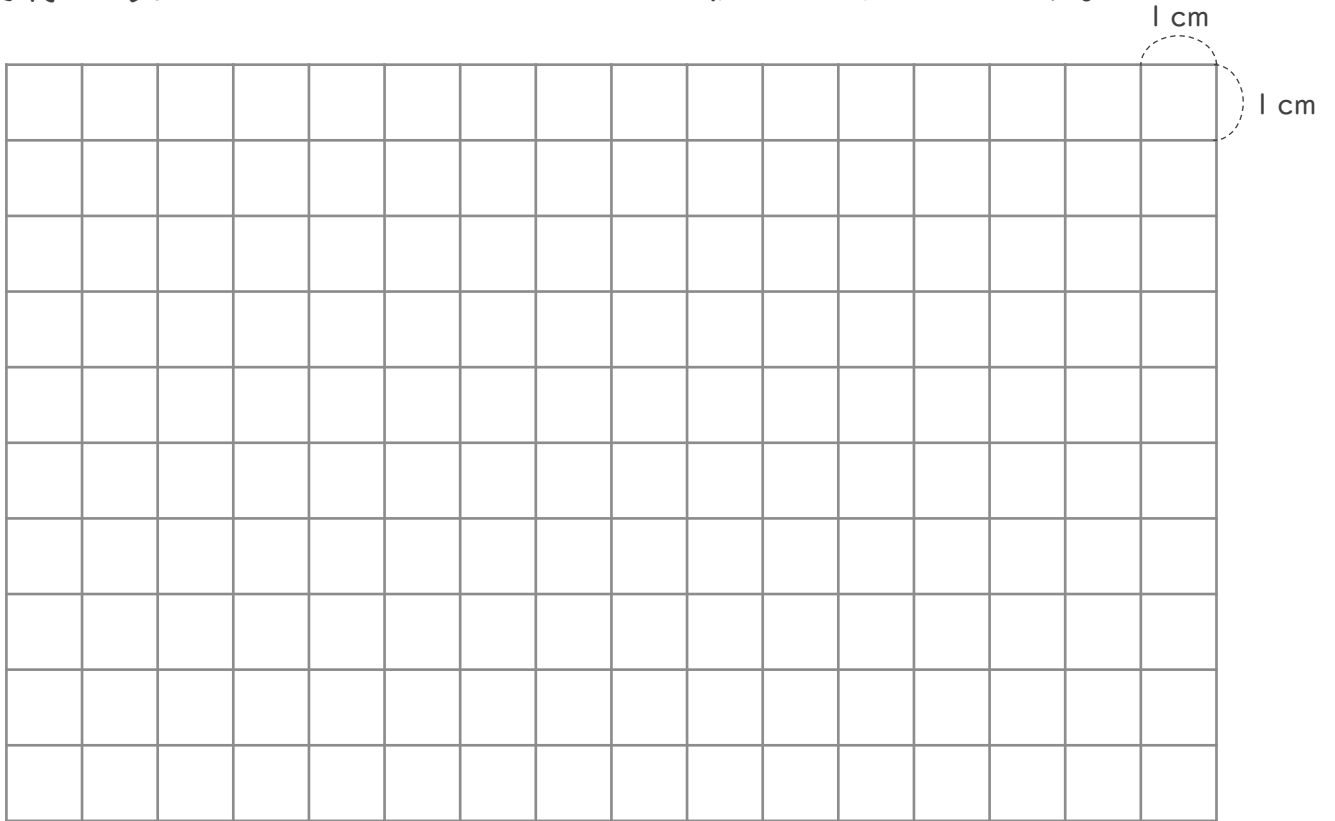

2 対角線の長さが8 cmと6 cmのひし形をかきましょう。

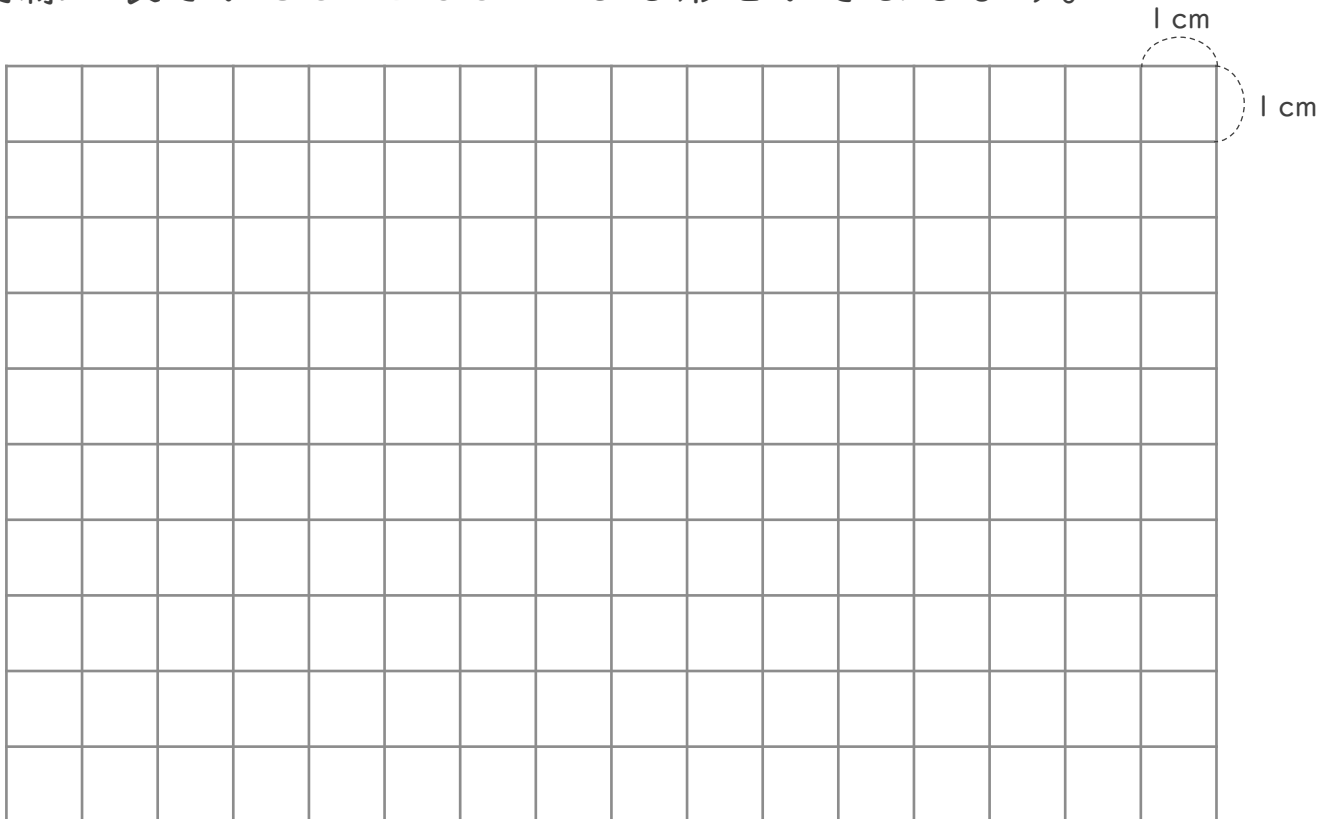





垂直, 平行と  
四角形 17

● マス目を使って  
ひし形をかく



日にち：          月          日

名まえ \_\_\_\_\_

1 対角線の長さが4 cmと8 cmのひし形をかきましょう。

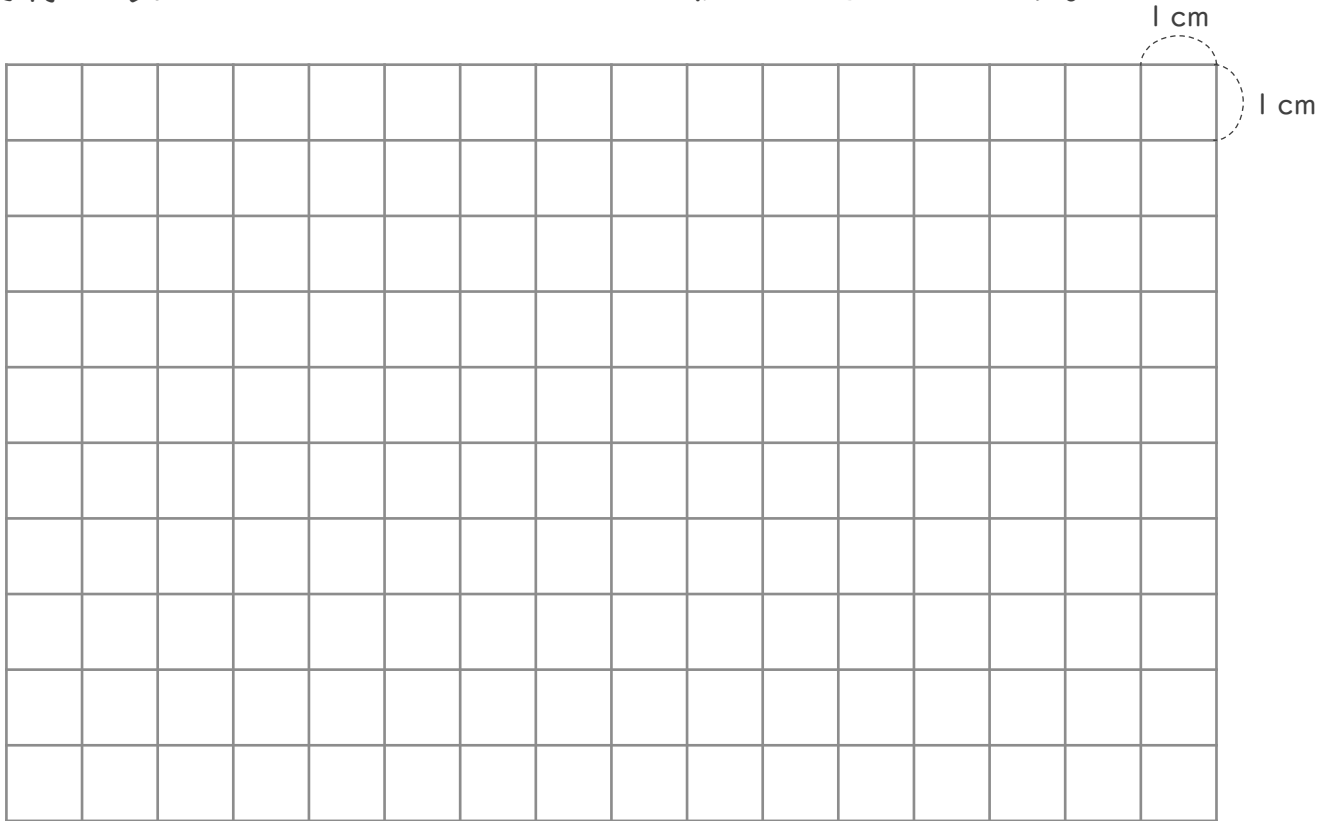

2 対角線の長さが12 cmと2 cmのひし形をかきましょう。

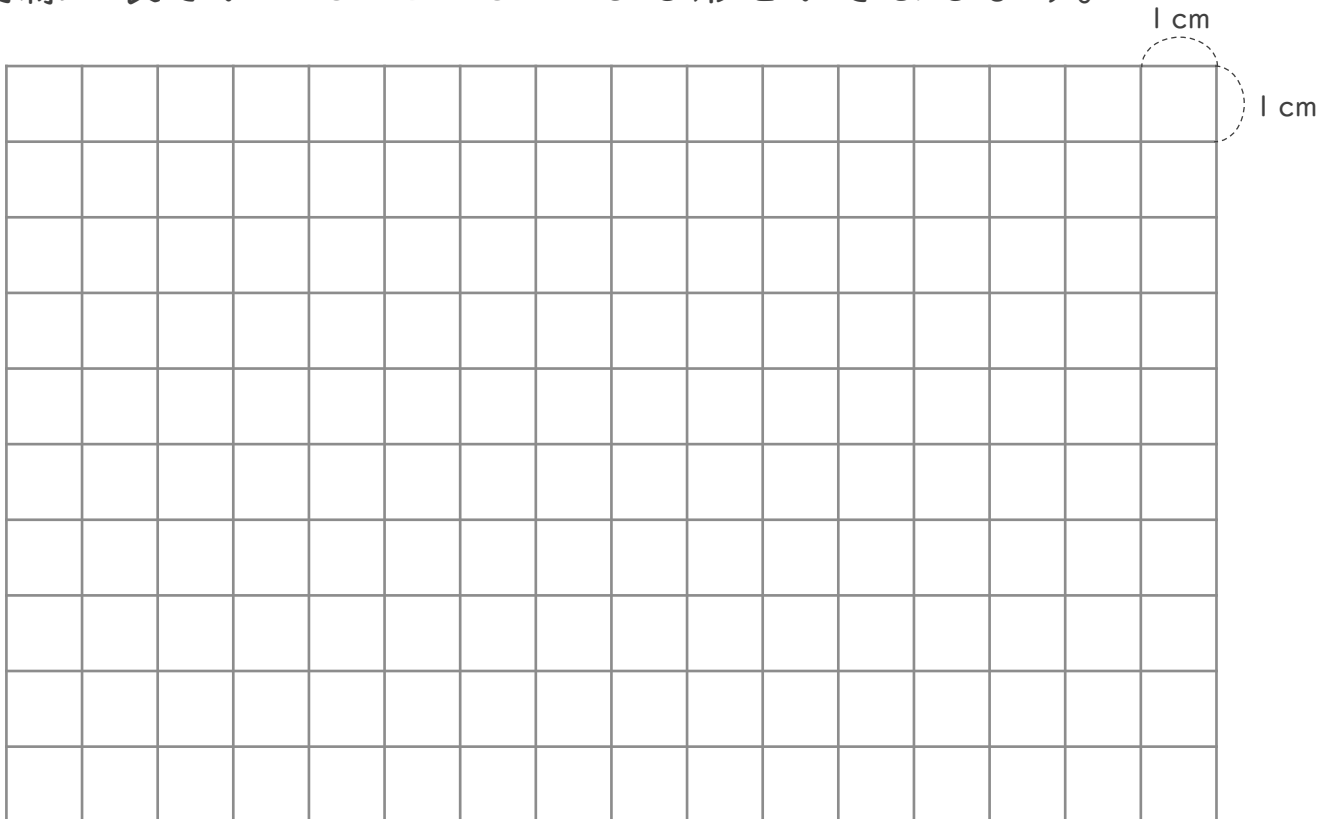



垂直, 平行と  
四角形 17

● マス目を使って  
ひし形をかく



日にち：            月            日

名まえ \_\_\_\_\_

1 対角線の長さが10cmと6cmのひし形をかきましょう。

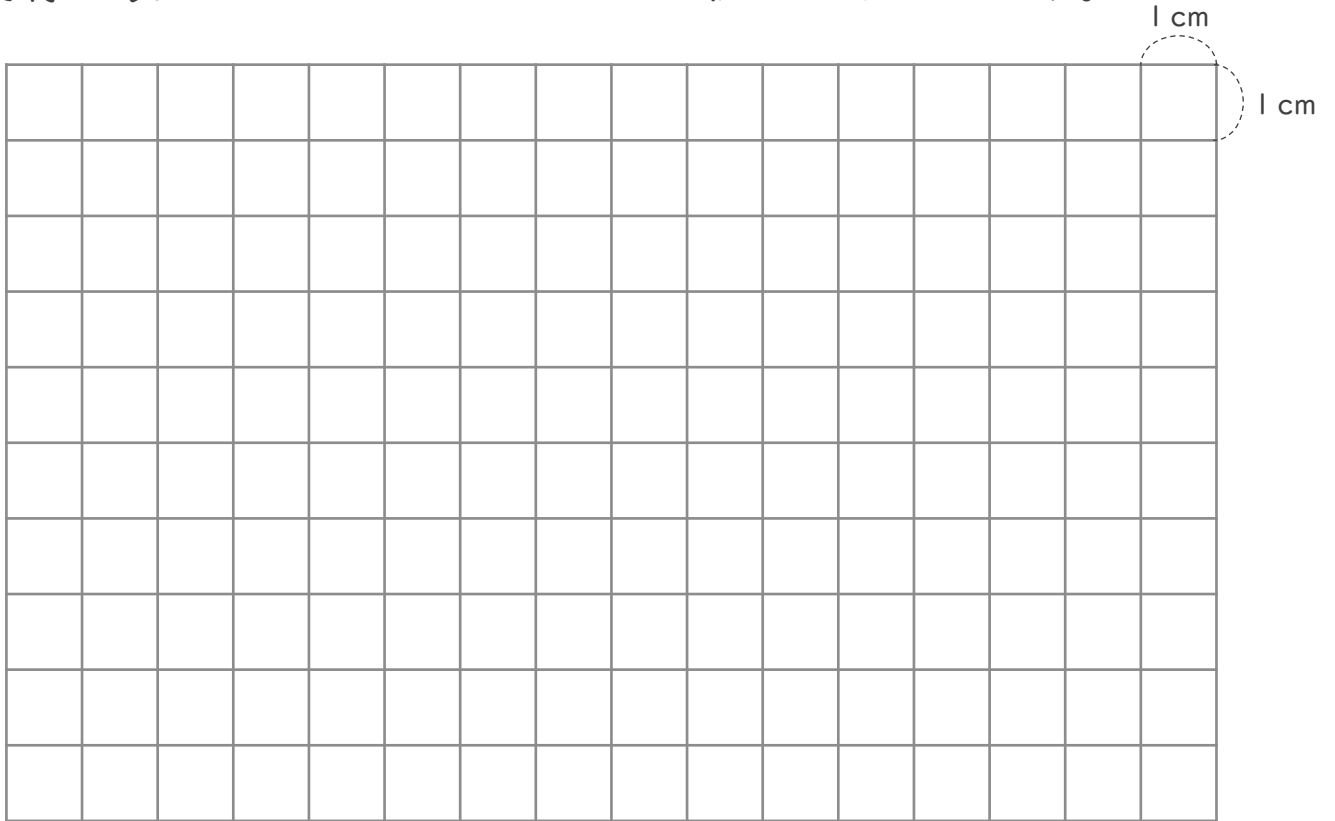

2 コンパスを使って、ひし形ABCDをかきましょう。

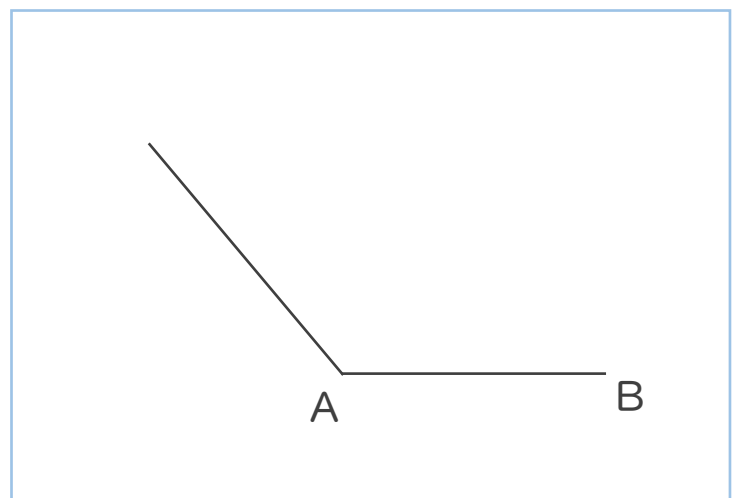
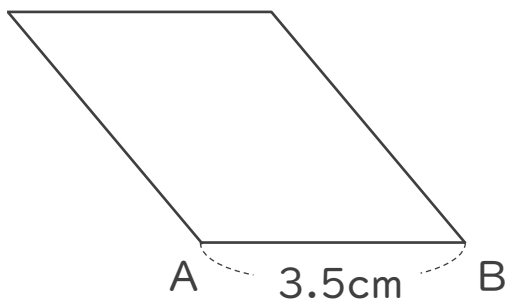



# 垂直, 平行と 四角形 17

● マス目を使って  
ひし形をかく



日にち：            月            日

名まえ \_\_\_\_\_

1 対角線の長さが 8 cm と 4 cm のひし形をかきましょう。

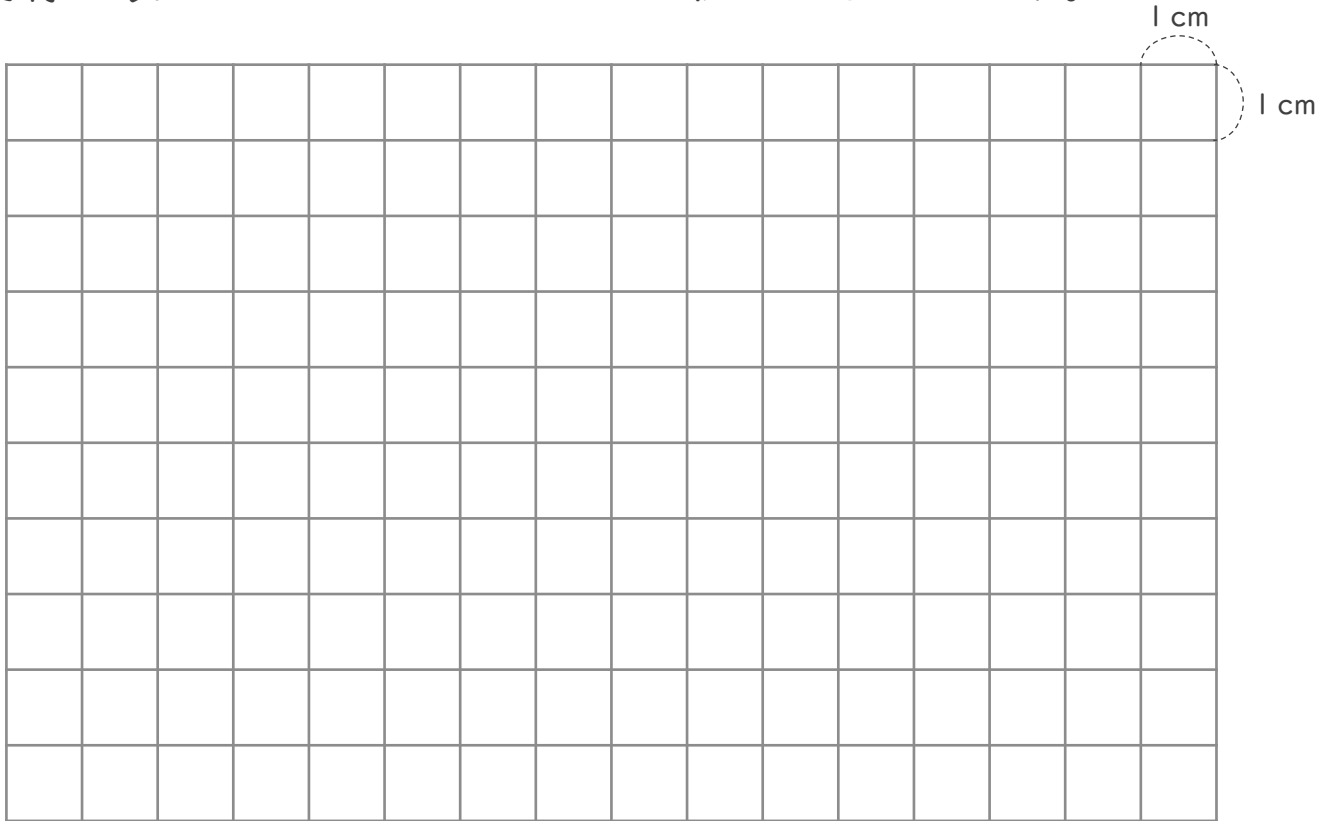

2 コンパスを使って、ひし形 ABCD をかきましょう。

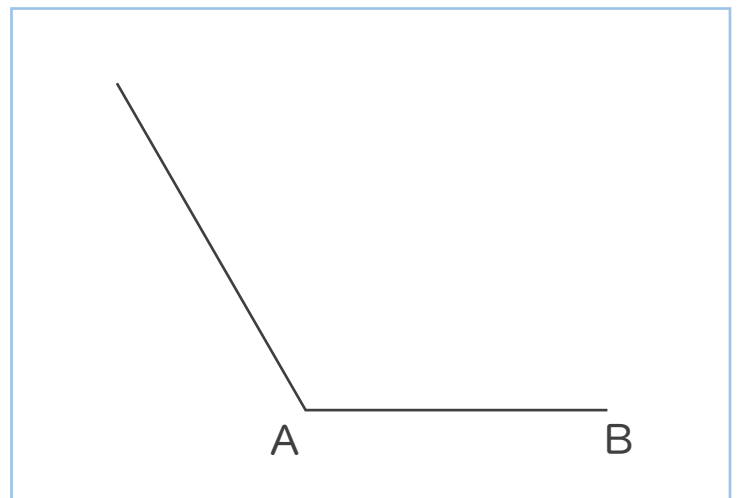
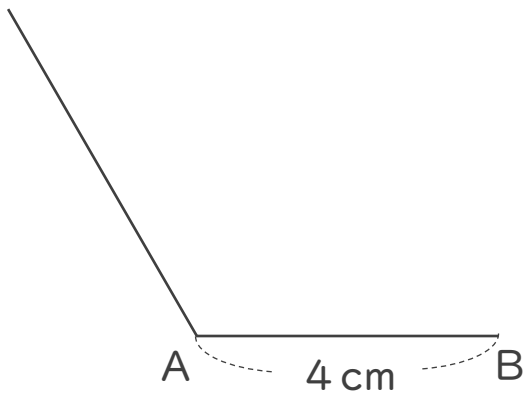



垂直, 平行と  
四角形 17

● マス目を使って  
ひし形をかく

12

日にち：        月        日

名まえ \_\_\_\_\_

1 対角線の長さが6 cmと8 cmのひし形をかきましょう。

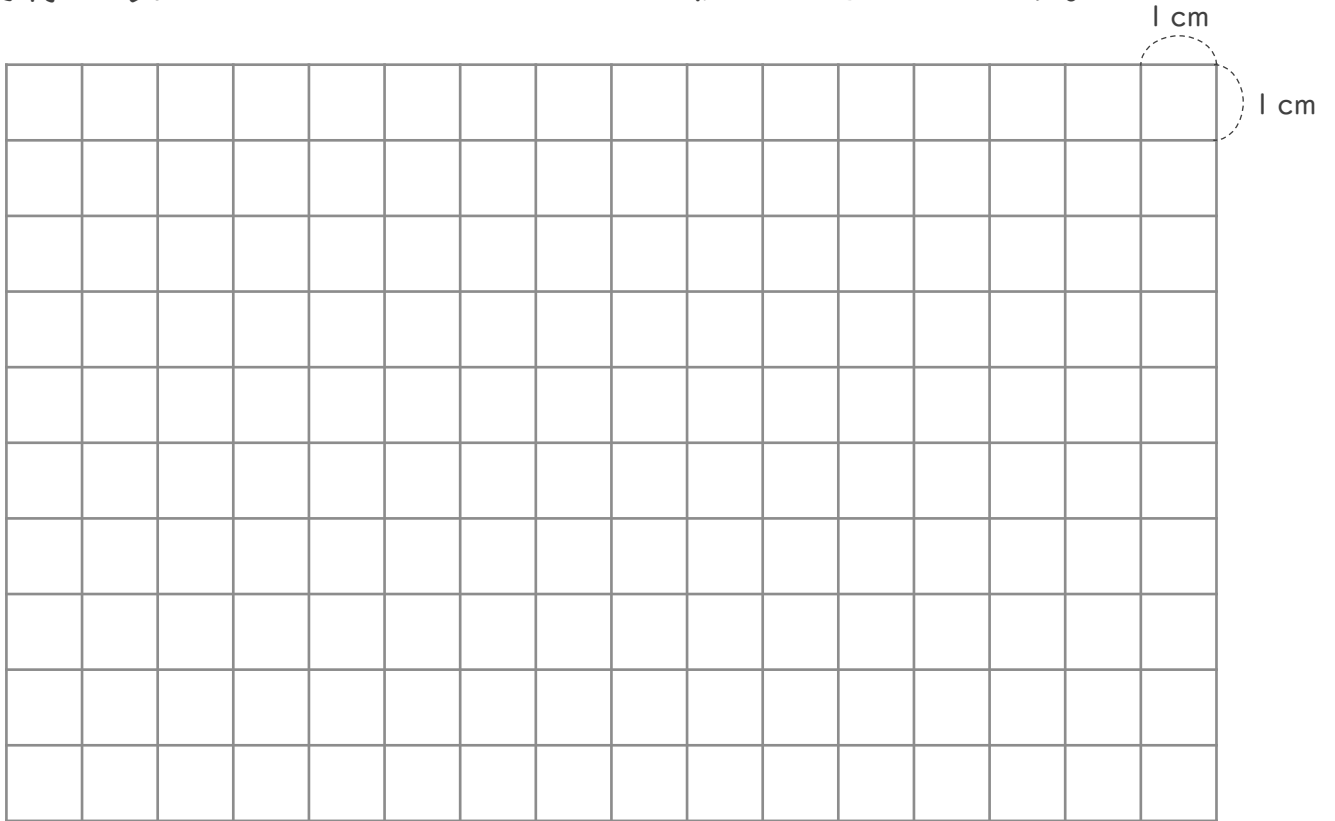

2 コンパスを使って、ひし形ABCDをかきましょう。

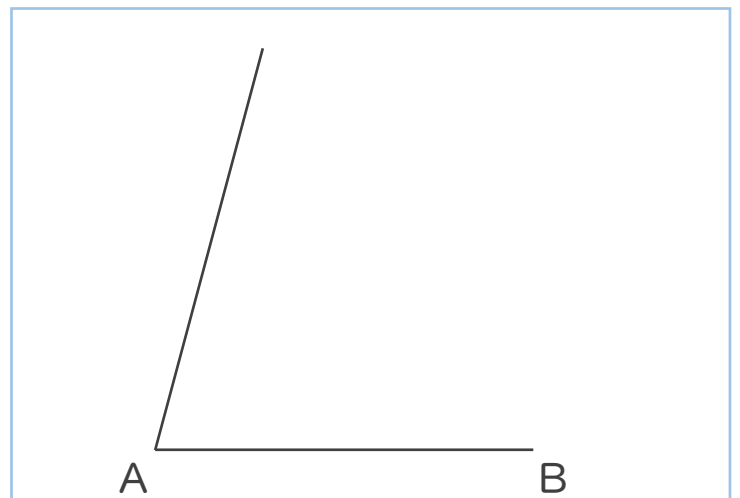
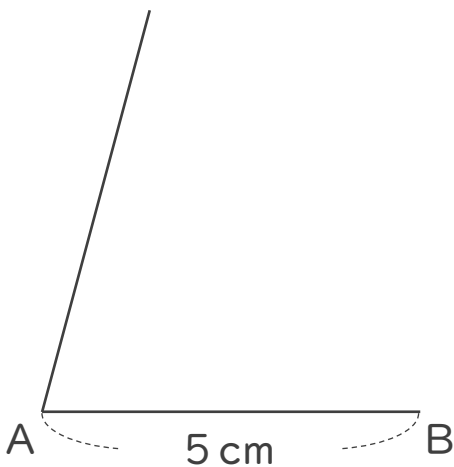



垂直, 平行と  
四角形 17

● マス目を使って  
ひし形をかく

13

日にち：        月        日

名まえ \_\_\_\_\_

1 対角線の長さが12cmと4cmのひし形をかきましょう。

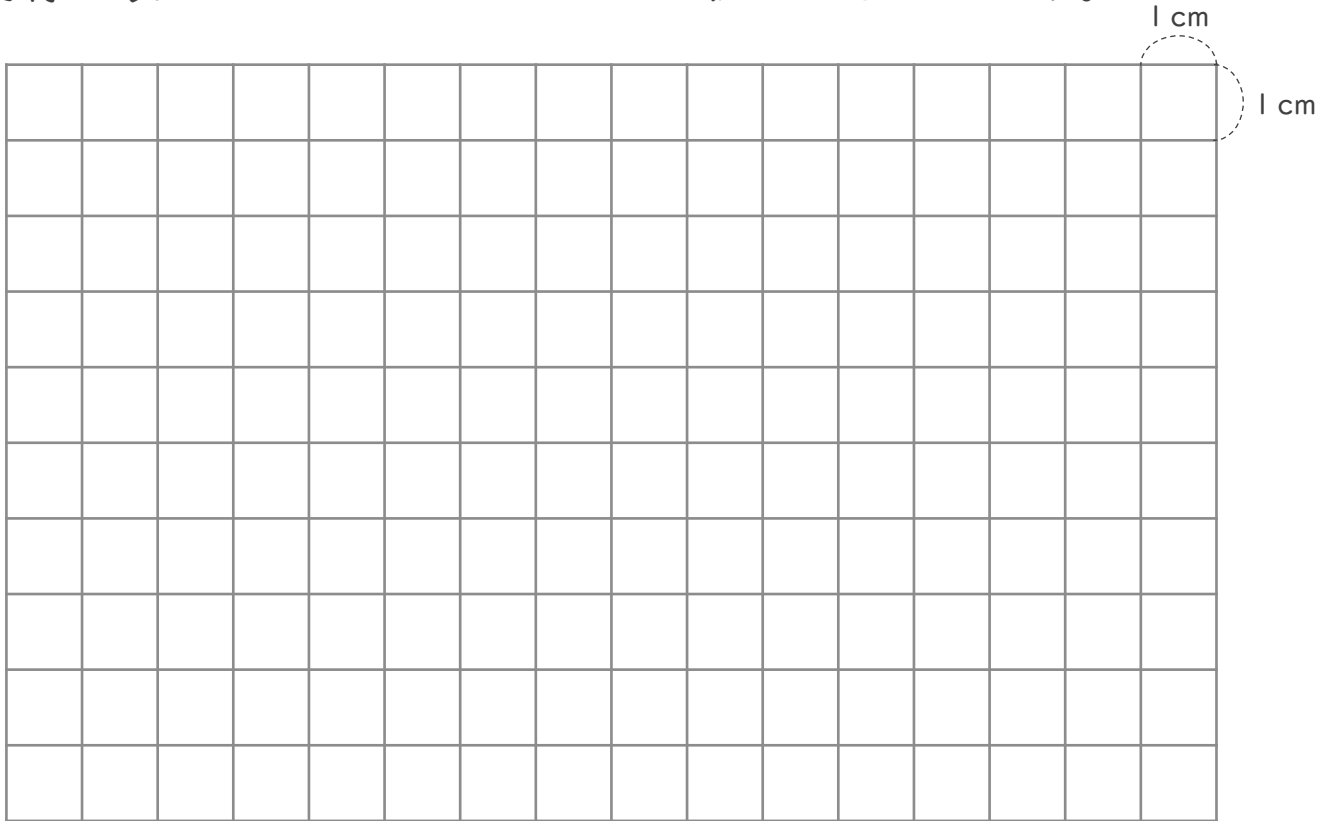

2 コンパスを使って、ひし形ABCDをかきましょう。

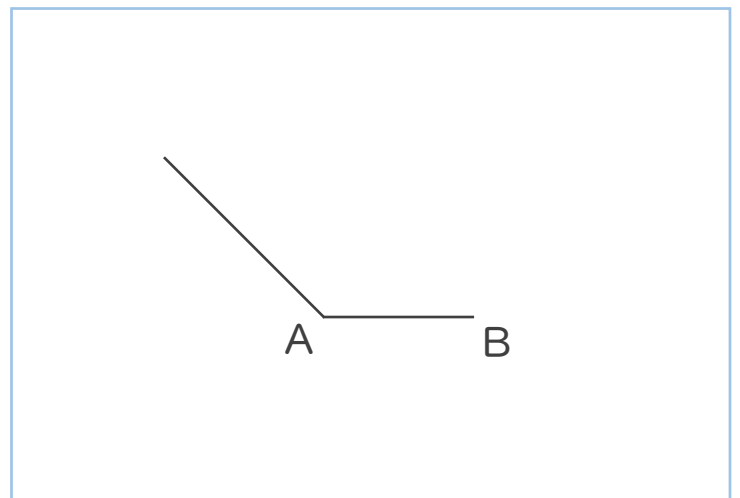
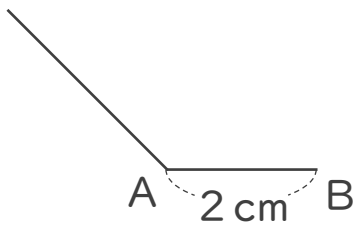



垂直, 平行と  
四角形 17

● マス目を使って  
ひし形をかく

14

日にち：        月        日

名まえ \_\_\_\_\_

1 対角線の長さが8 cmと10cmのひし形をかきましょう。

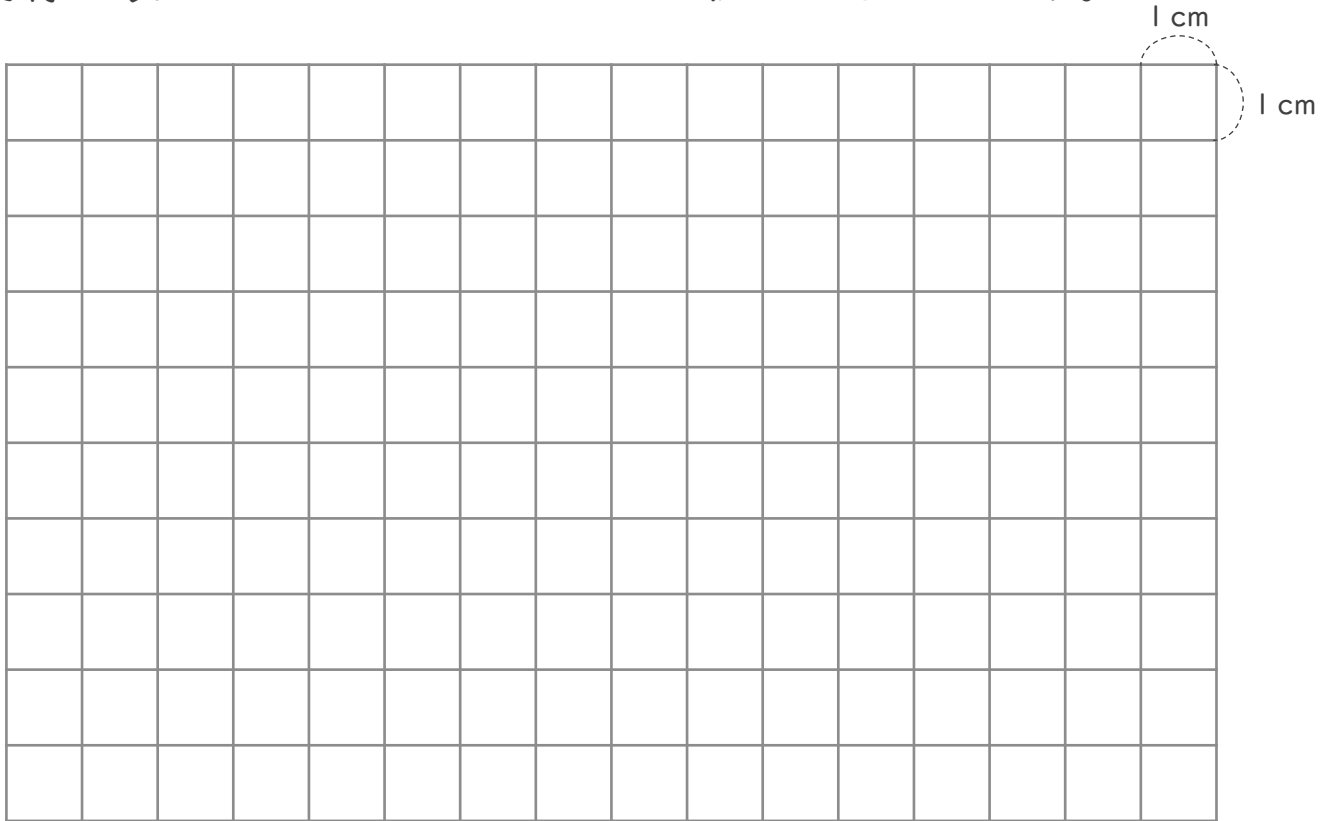

2 コンパスを使って、ひし形ABCDをかきましょう。

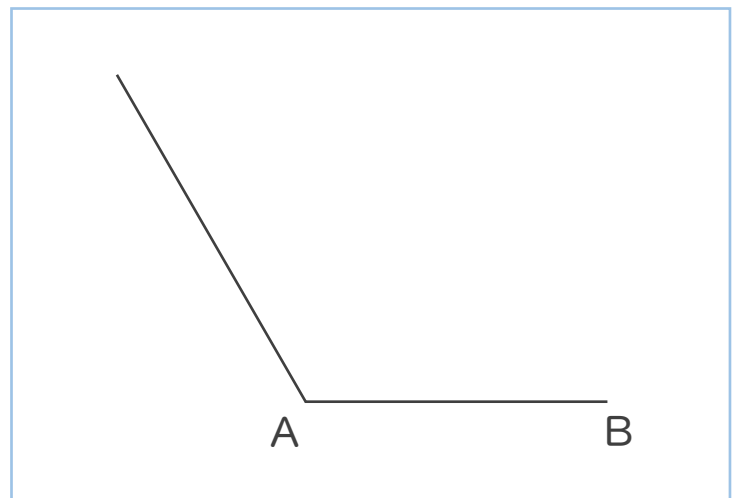
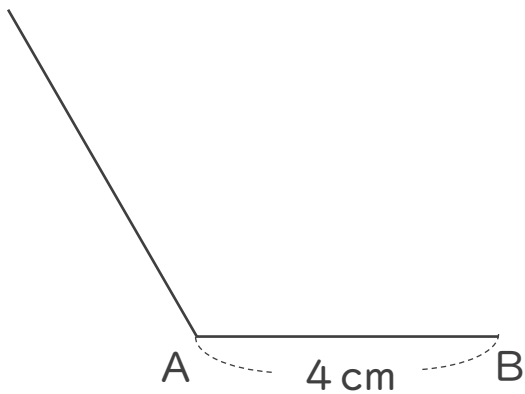



垂直, 平行と  
四角形 17

● マス目を使って  
ひし形をかく

15

めざせ100点!

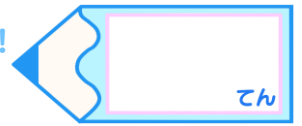

名まえ \_\_\_\_\_

1 対角線の長さが4 cmと6 cmのひし形をかきましょう。(50点)

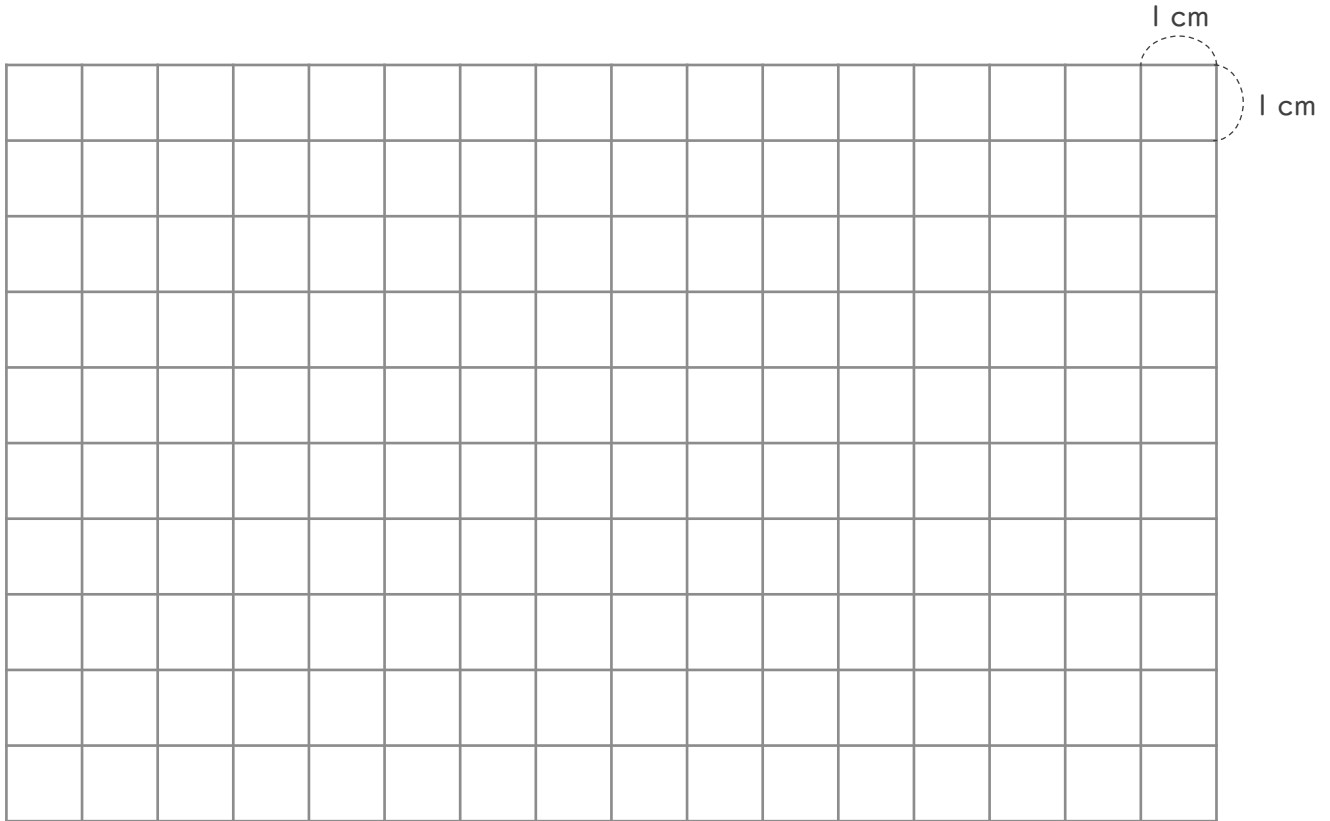

2 コンパスを使って、ひし形ABCDをかきましょう。(50点)

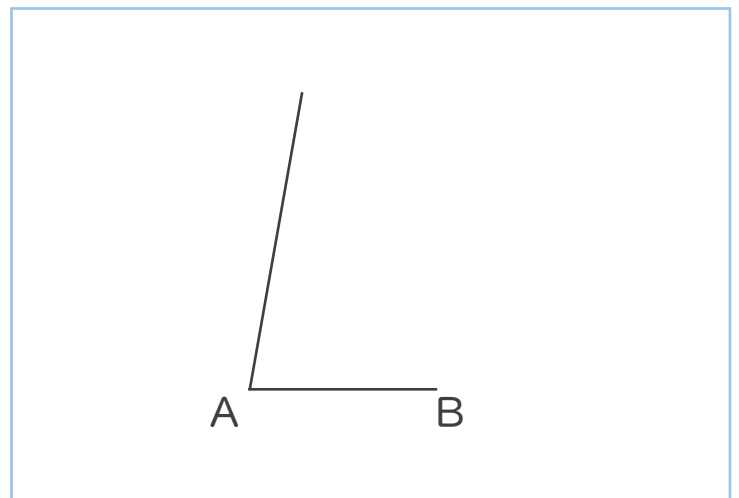
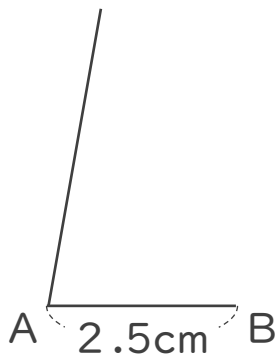



垂直, 平行と  
四角形 17

● マス目を使って  
ひし形をかく

16

めざせ100点!

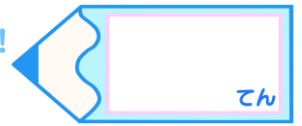

名まえ \_\_\_\_\_

1 対角線の長さが6 cmと2 cmのひし形をかきましょう。(50点)

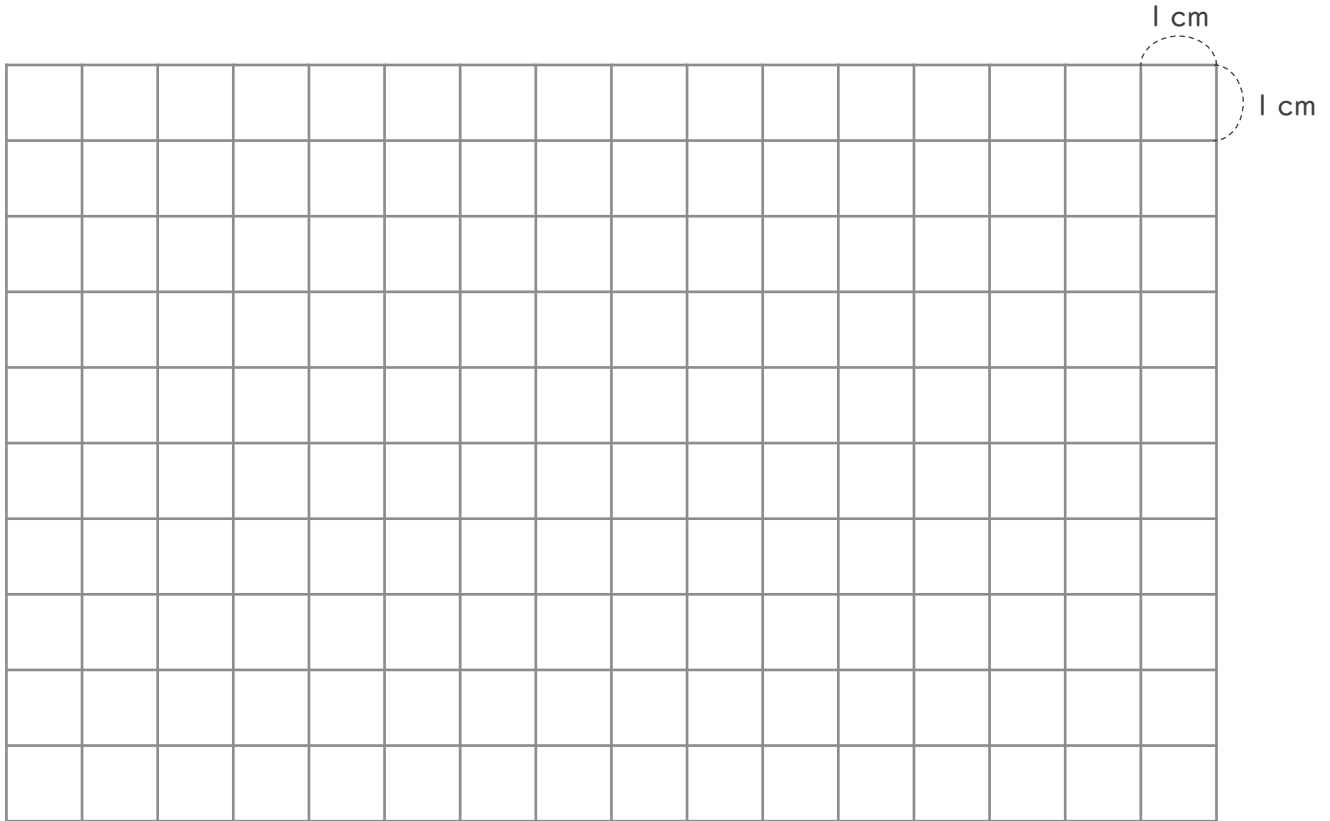

2 コンパスを使って、ひし形ABCDをかきましょう。(50点)

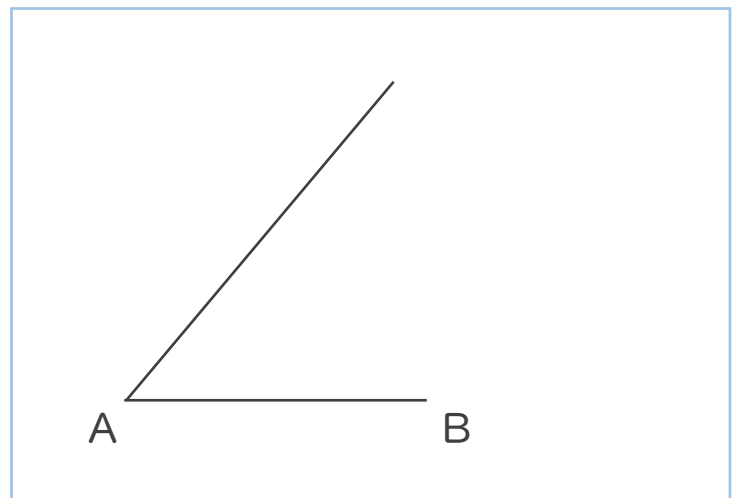
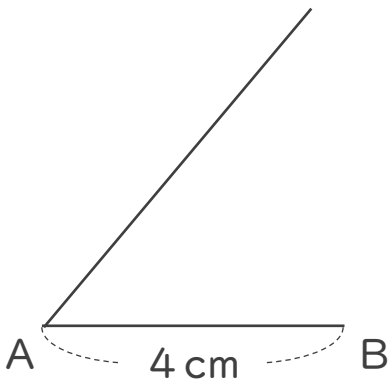





垂直、平行と  
四角形 17

● マス目を使って  
ひし形をかく



日にち：            月            日

名まえ \_\_\_\_\_

1 対角線の長さが8 cmと6 cmのひし形をかきましょう。

(うすい線はなぞりましょう。)

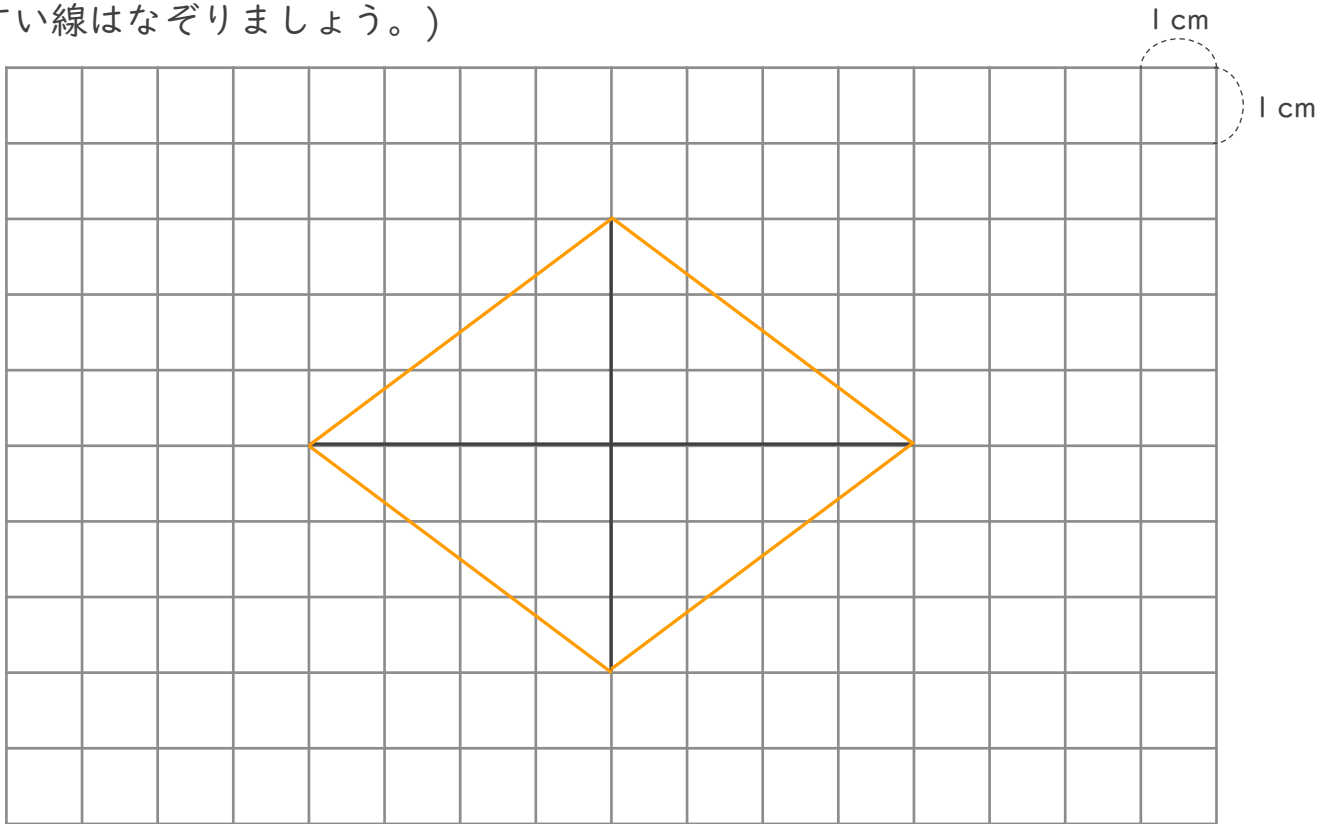

2 対角線の長さが6 cmと4 cmのひし形をかきましょう。

(うすい線はなぞりましょう。)

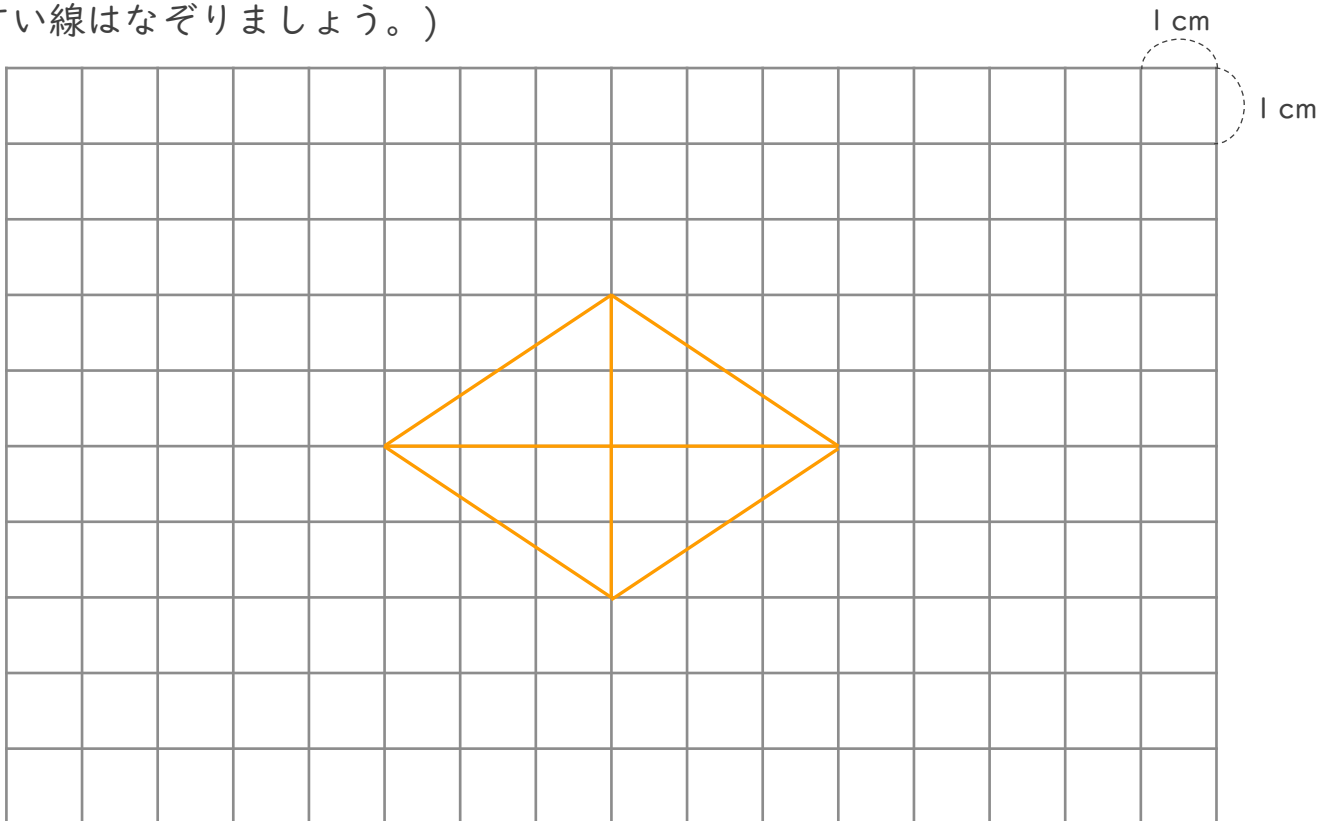



垂直、平行と  
四角形 17

● マス目を使って  
ひし形をかく



日にち：            月            日

名まえ \_\_\_\_\_

1 対角線の長さが10cmと4cmのひし形をかきましょう。

(うすい線はなぞりましょう。)

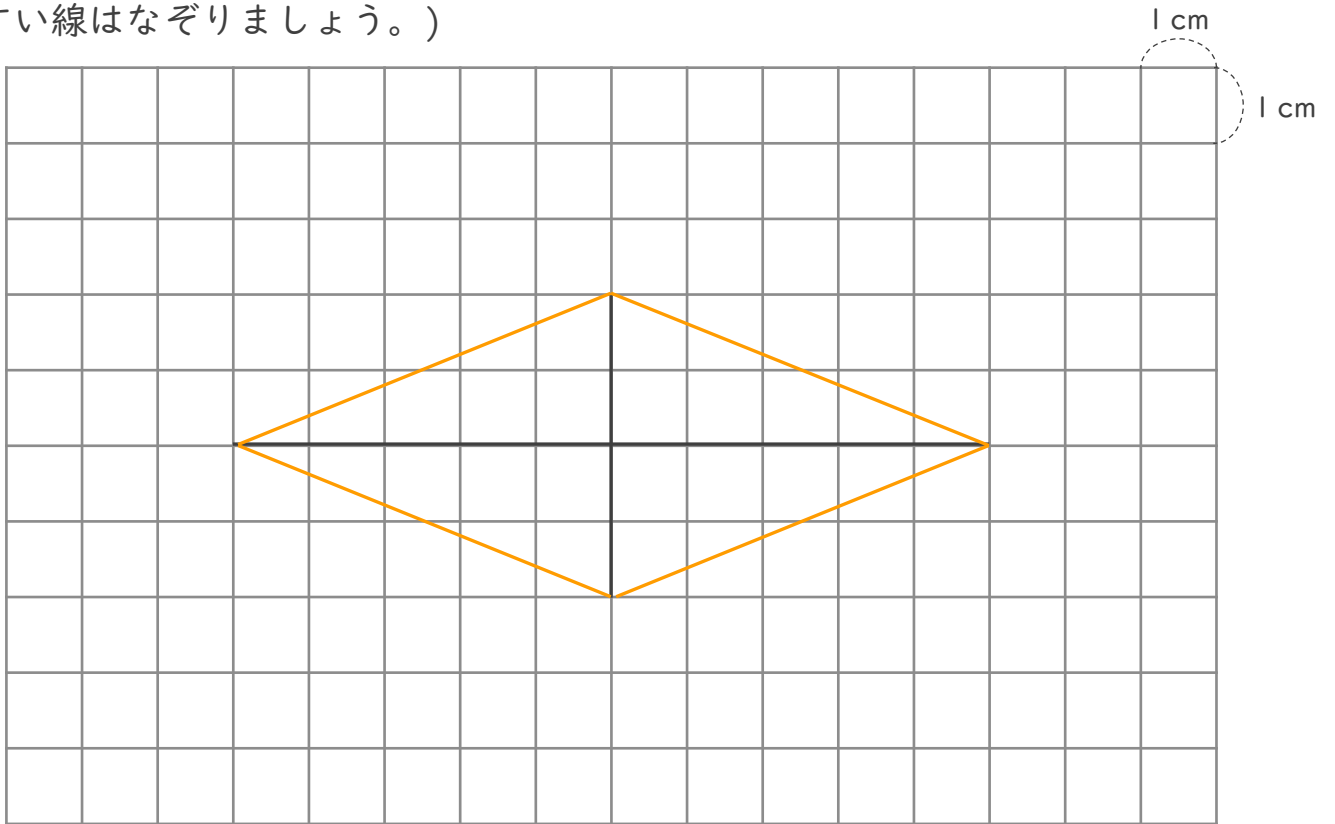

2 対角線の長さが4cmと8cmのひし形をかきましょう。

(うすい線はなぞりましょう。)

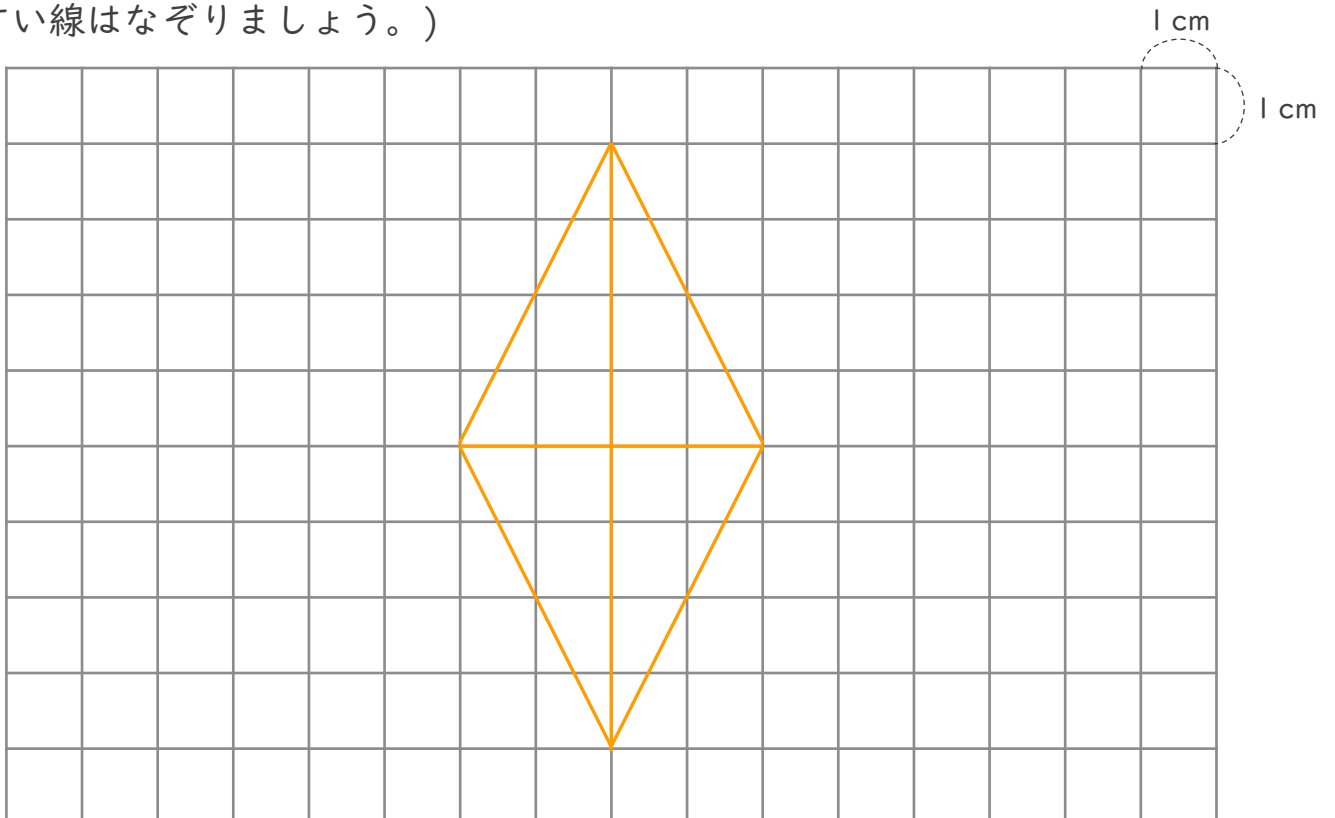



垂直、平行と  
四角形 17

● マス目を使って  
ひし形をかく



日にち：            月            日

名まえ \_\_\_\_\_

1 対角線の長さが6 cmと4 cmのひし形をかきましょう。

(うすい線はなぞりましょう。)

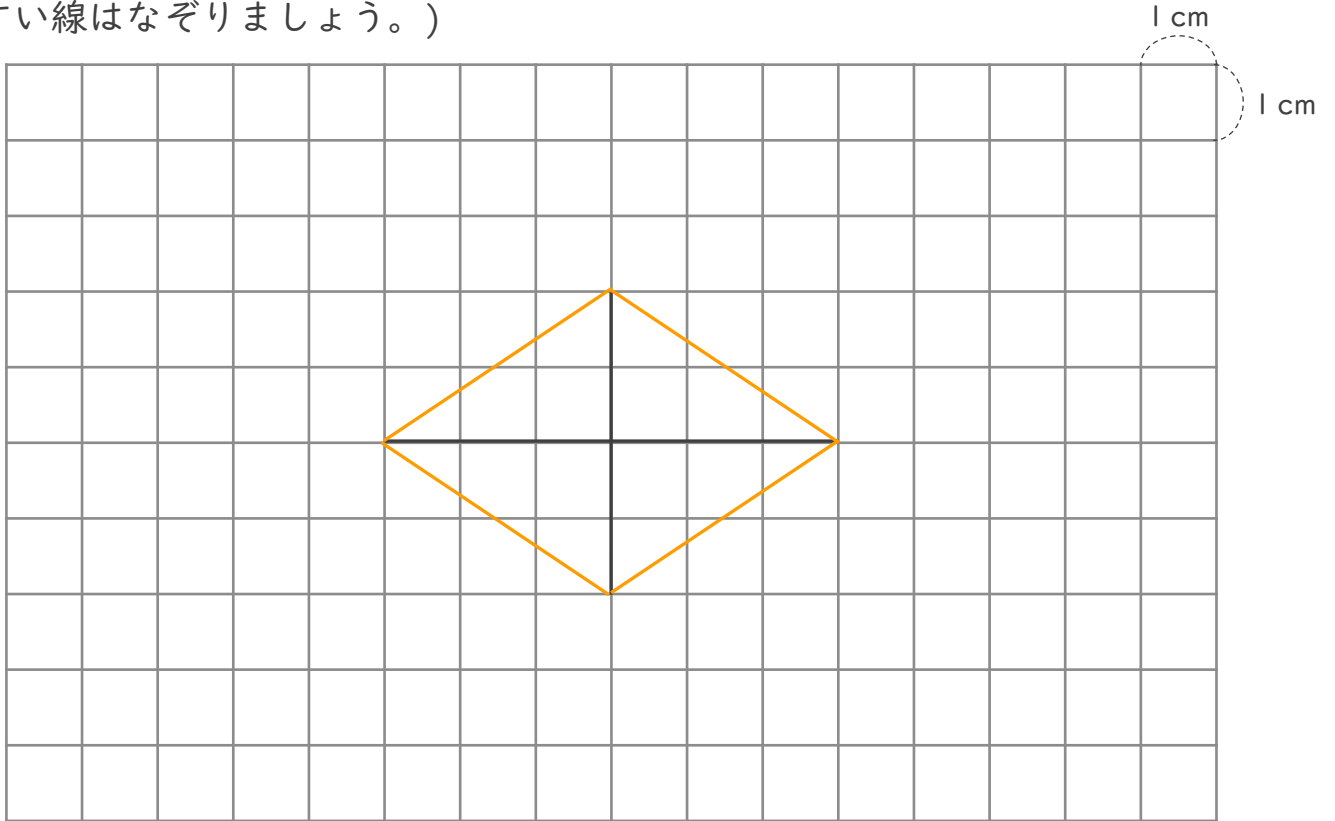

2 対角線の長さが8 cmと2 cmのひし形をかきましょう。

(うすい線はなぞりましょう。)

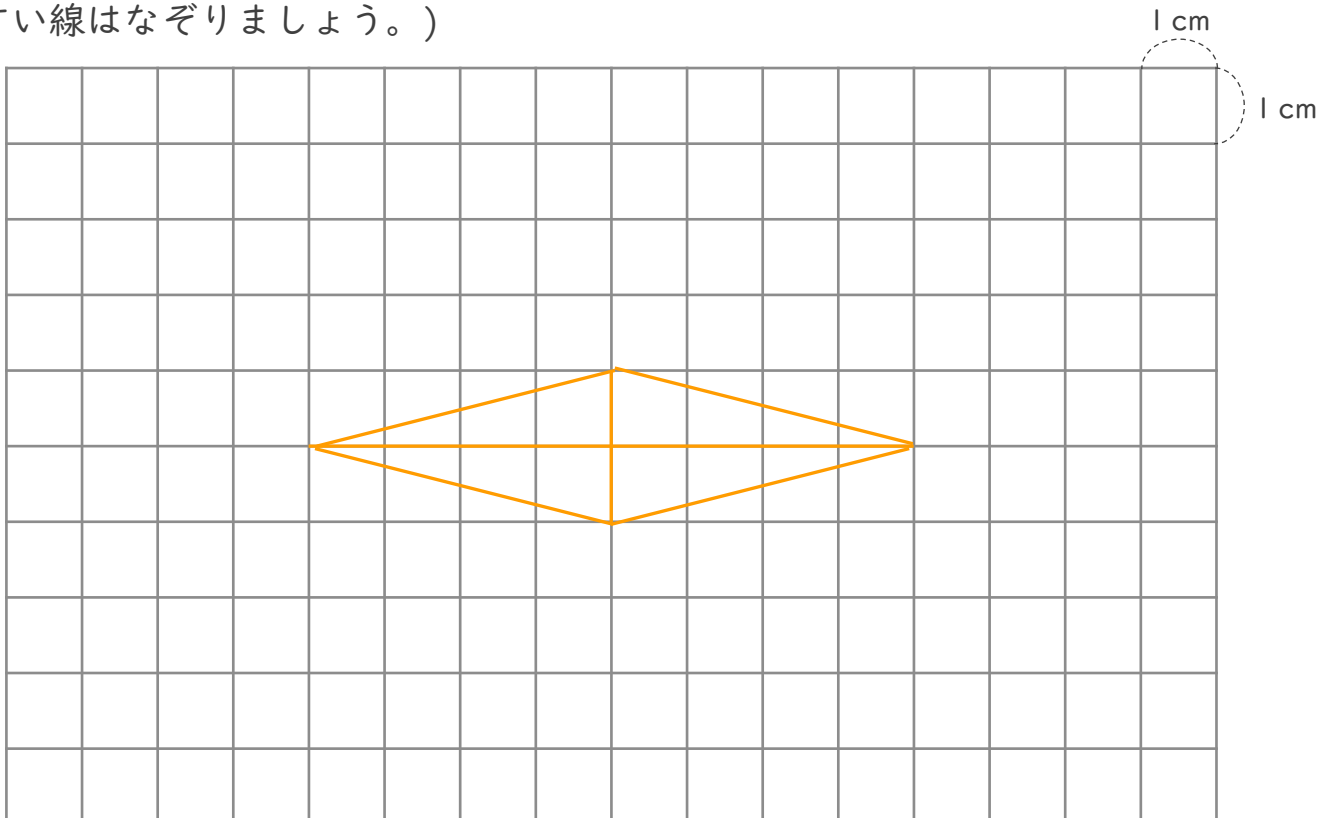



垂直、平行と  
四角形 17

● マス目を使って  
ひし形をかく



日にち： 月 日

名まえ \_\_\_\_\_

1 対角線の長さが2 cmと6 cmのひし形をかきましょう。

(うすい線はなぞりましょう。)

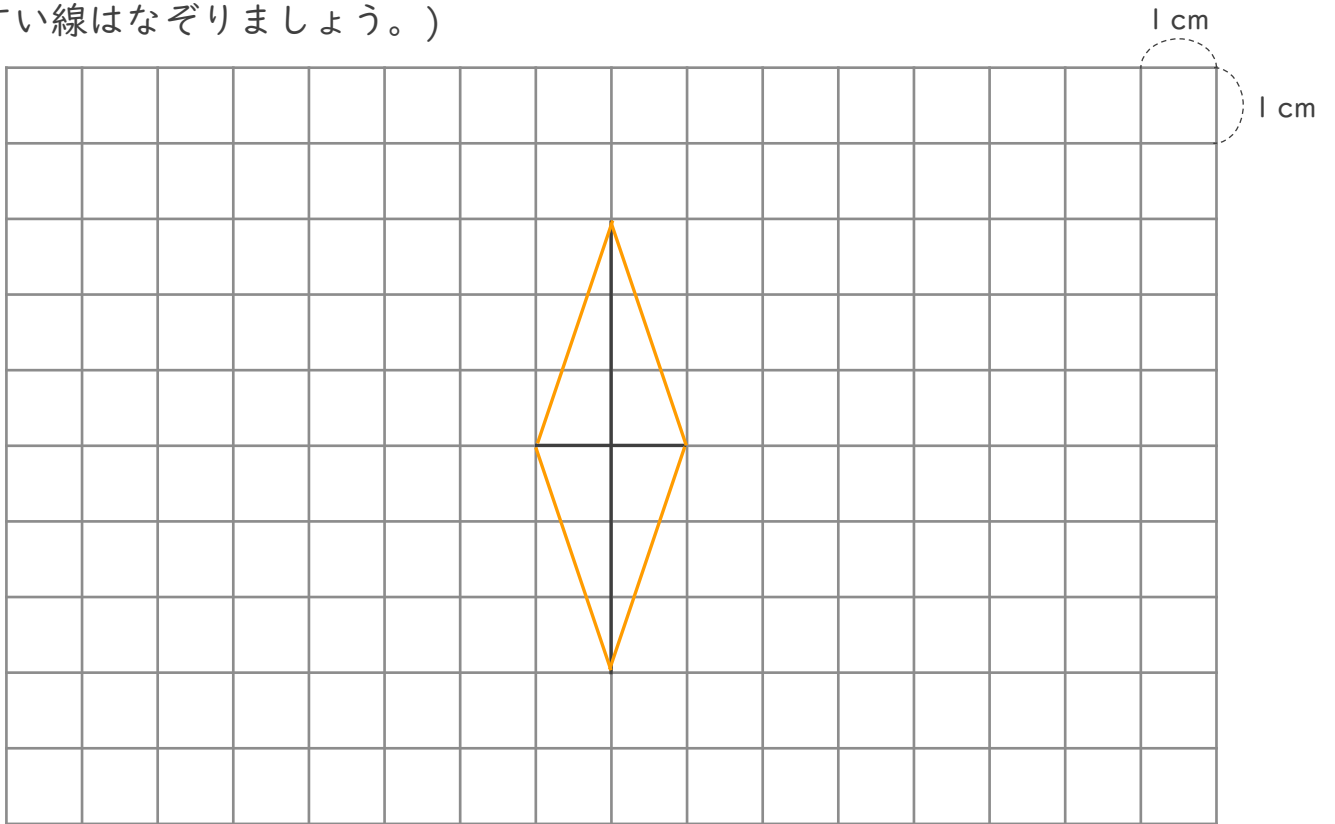

2 対角線の長さが10 cmと8 cmのひし形をかきましょう。

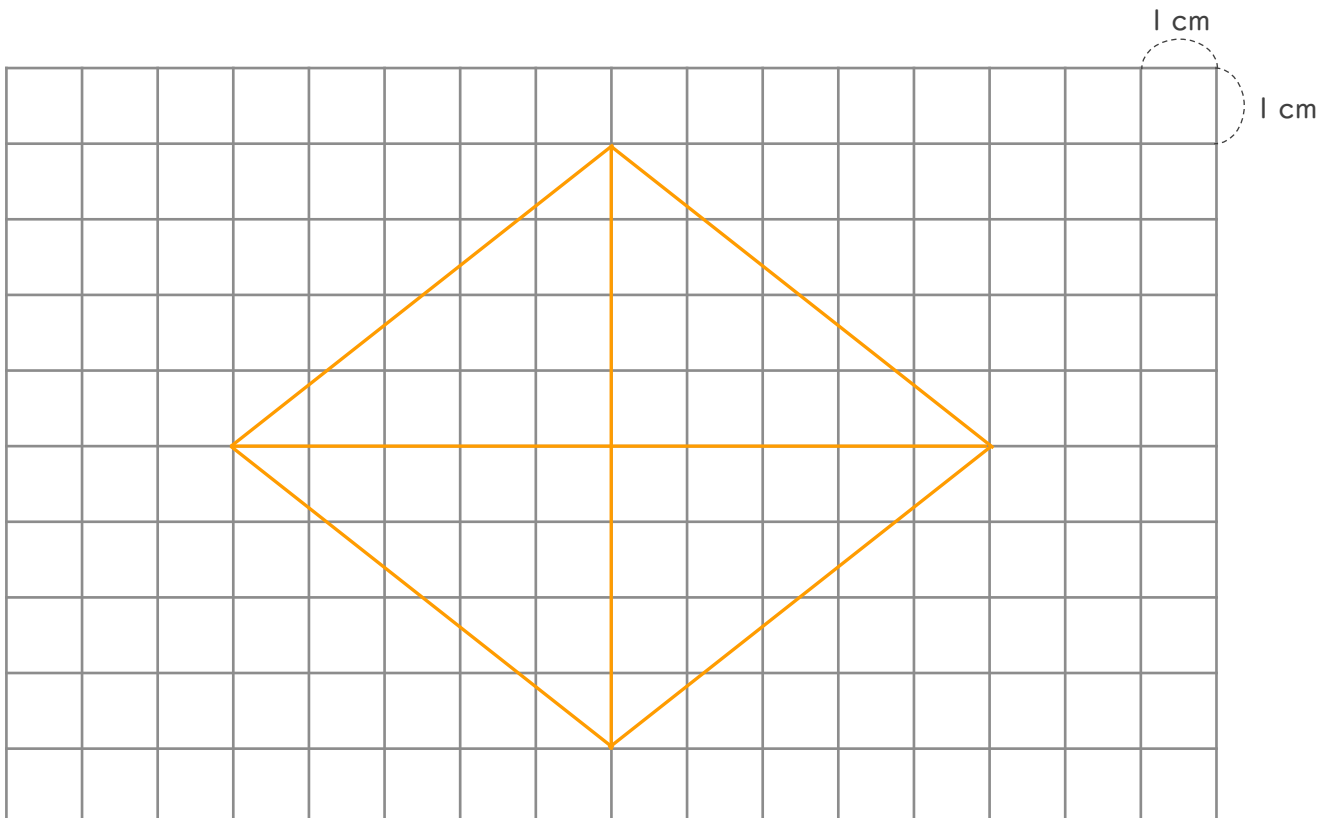



垂直、平行と  
四角形 17

● マス目を使って  
ひし形をかく



日にち：            月            日

名まえ \_\_\_\_\_

1 対角線の長さが10cmと6cmのひし形をかきましょう。

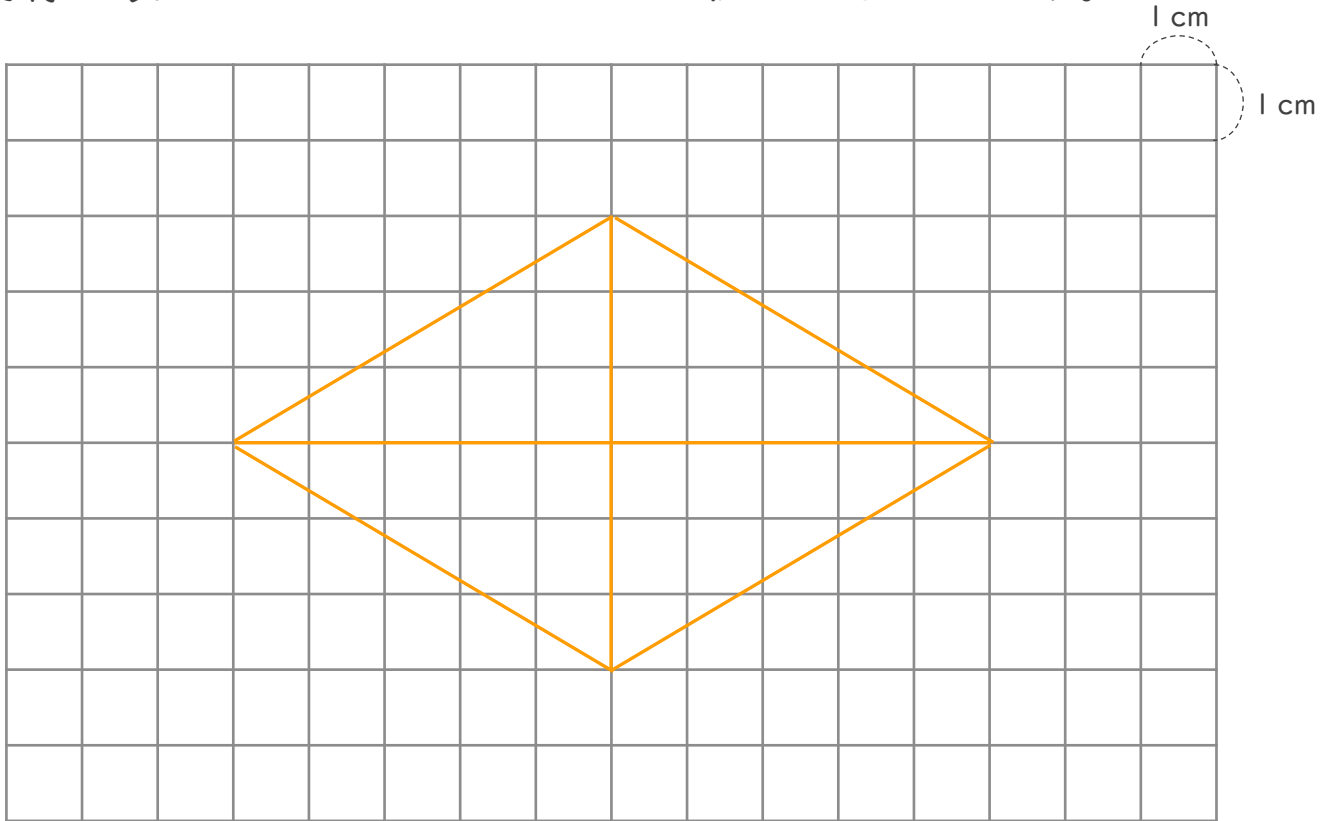

2 対角線の長さが4cmと10cmのひし形をかきましょう。

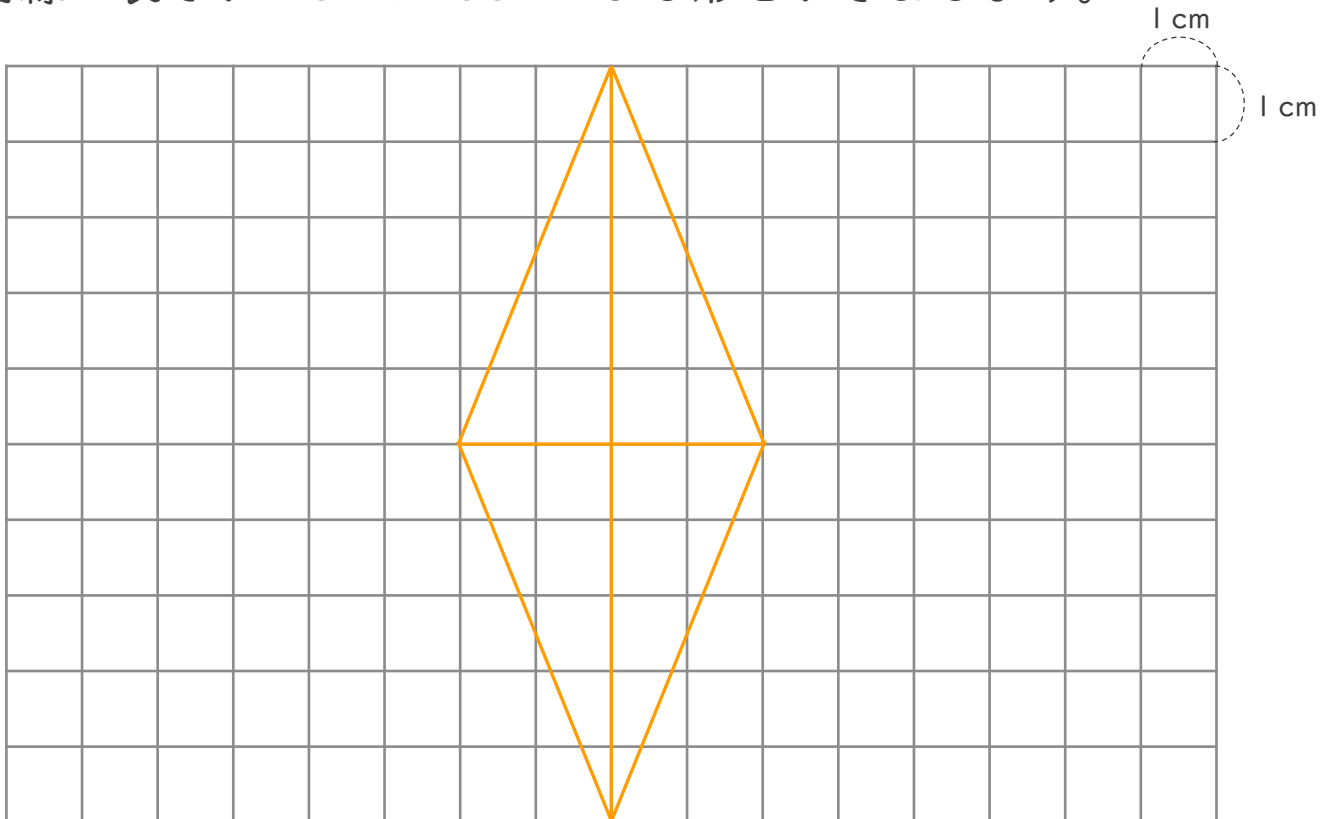



垂直、平行と  
四角形 17

● マス目を使って  
ひし形をかく



日にち：            月            日

名まえ \_\_\_\_\_

1 対角線の長さが6 cmと8 cmのひし形をかきましょう。

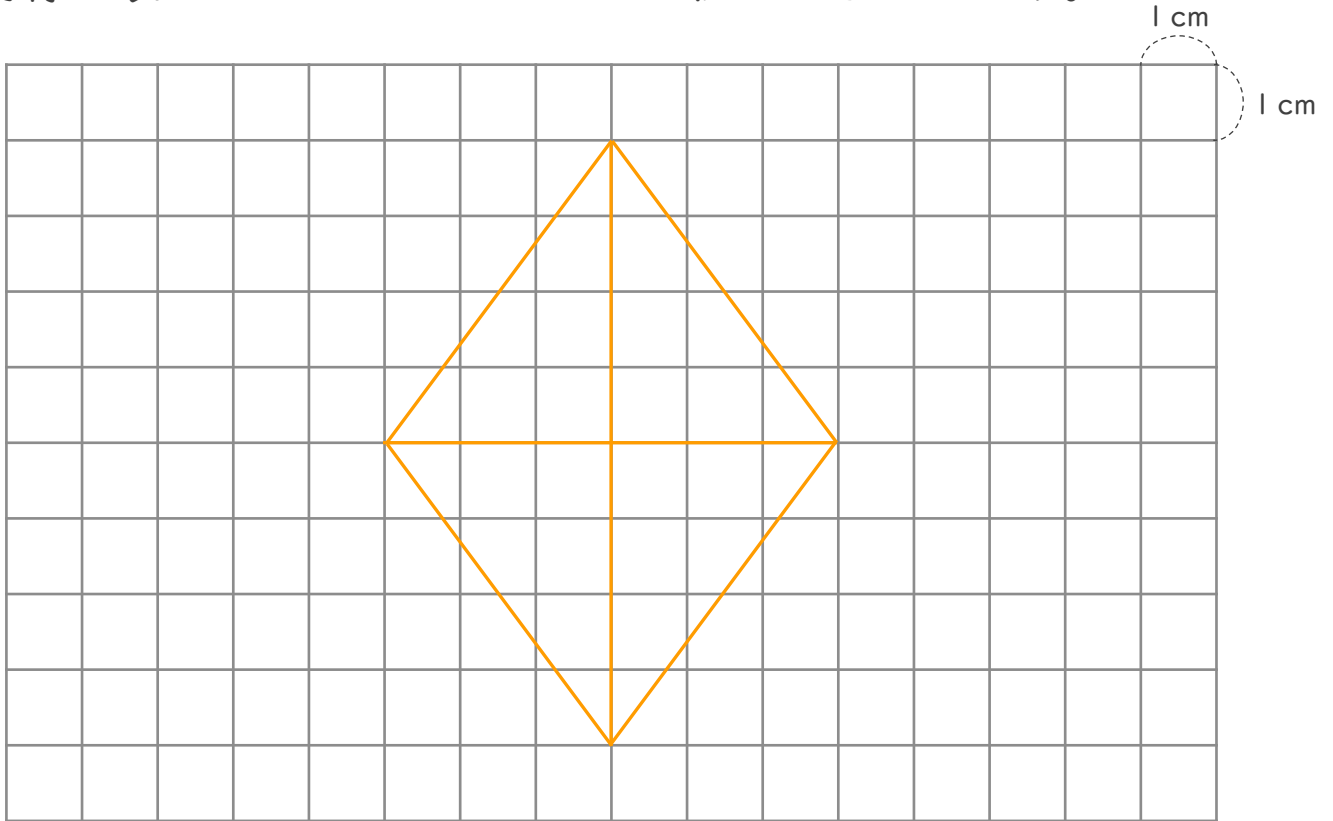

2 対角線の長さが8 cmと4 cmのひし形をかきましょう。

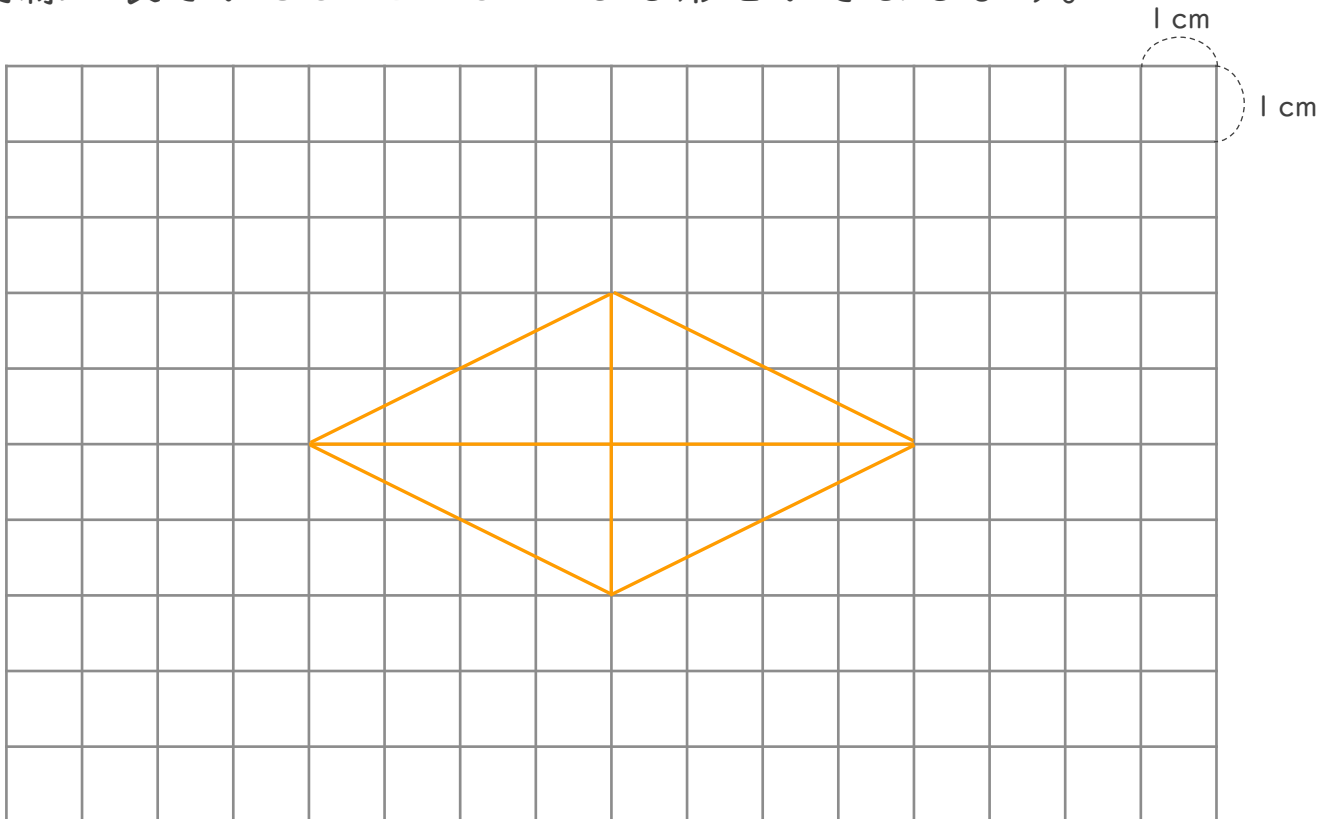



垂直, 平行と  
四角形 17

● マス目を使って  
ひし形をかく



日にち：          月          日

名まえ \_\_\_\_\_

1 対角線の長さが4 cmと2 cmのひし形をかきましょう。

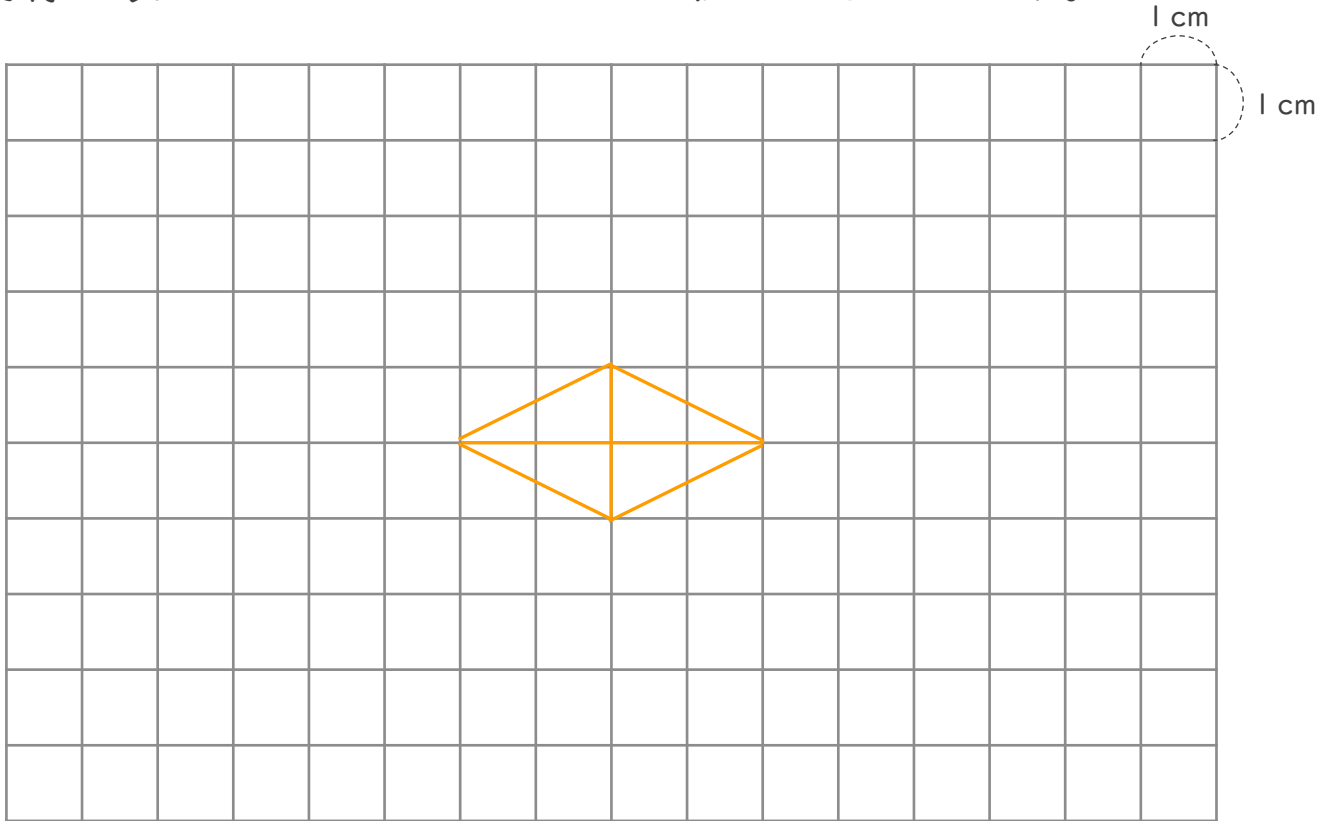

2 対角線の長さが12 cmと4 cmのひし形をかきましょう。

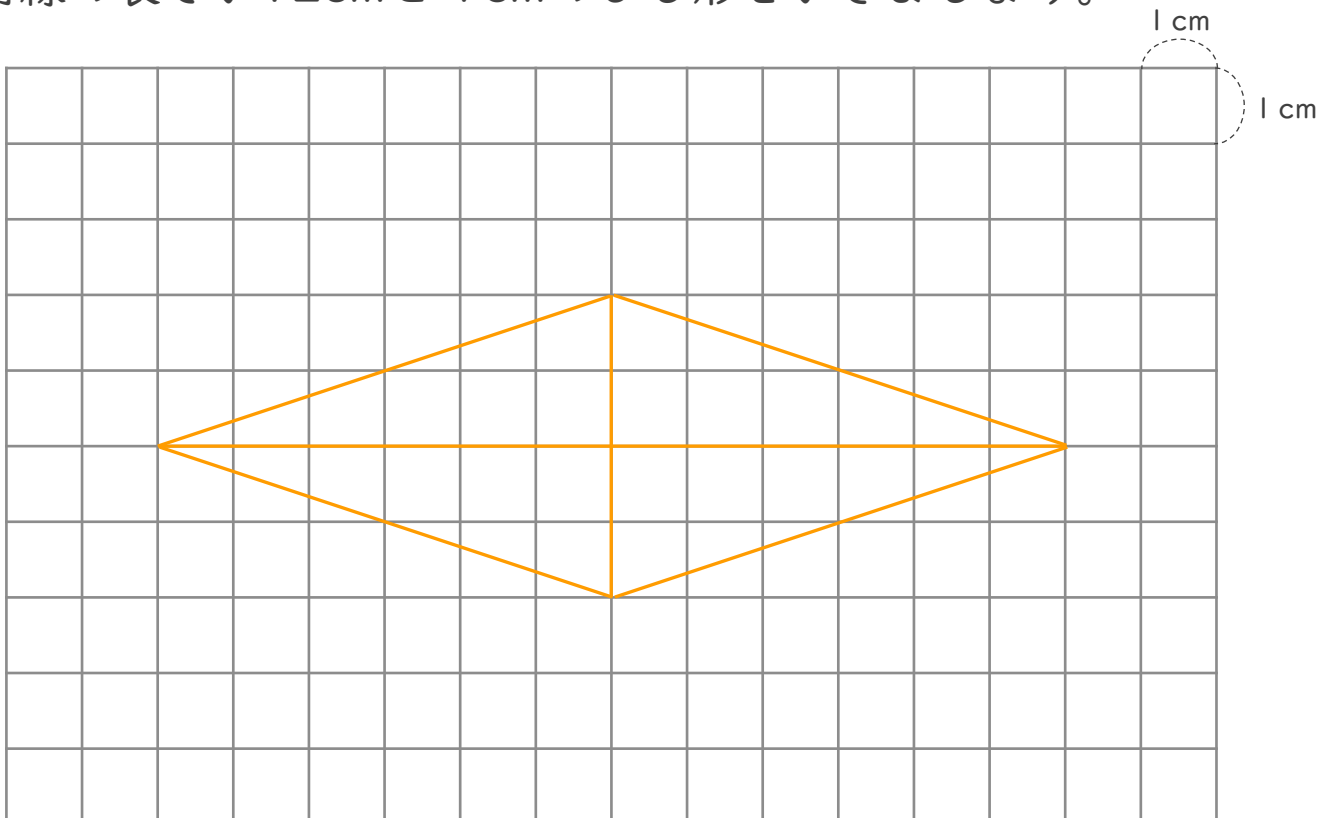



垂直, 平行と  
四角形 17

● マス目を使って  
ひし形をかく



日にち：      月      日

名まえ \_\_\_\_\_

1 対角線の長さが2 cmと10 cmのひし形をかきましょう。

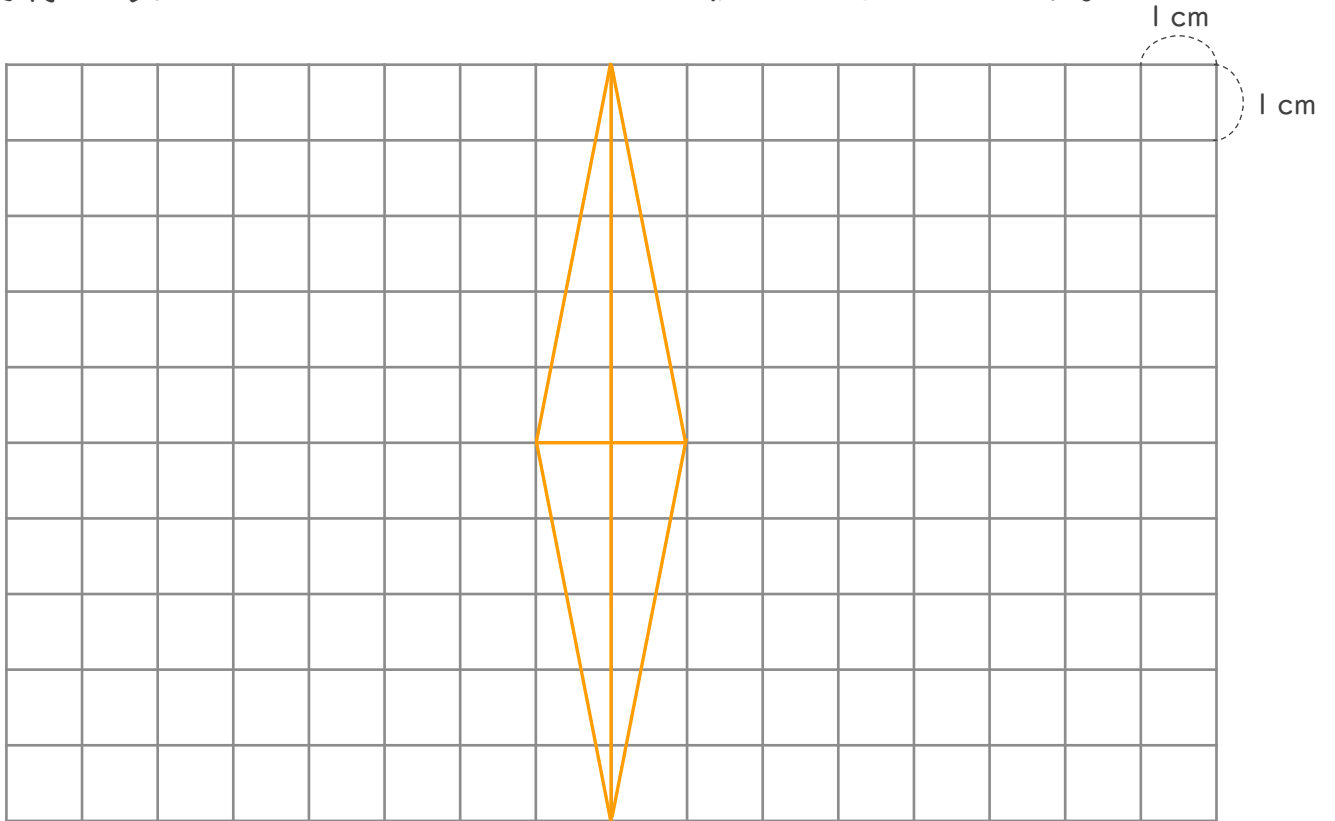

2 対角線の長さが8 cmと6 cmのひし形をかきましょう。

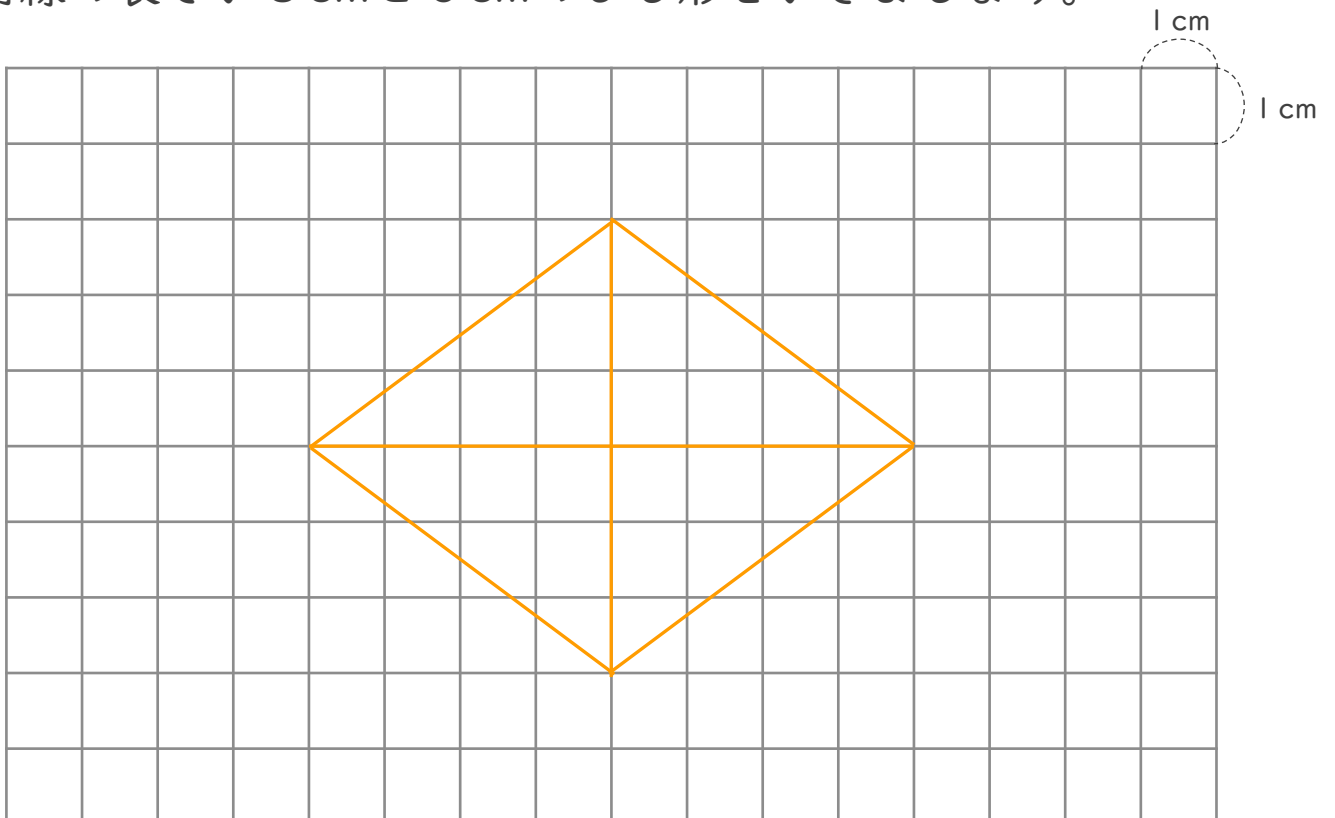





垂直, 平行と  
四角形 17

● マス目を使って  
ひし形をかく



日にち：          月          日

名まえ \_\_\_\_\_

1 対角線の長さが4 cmと8 cmのひし形をかきましょう。

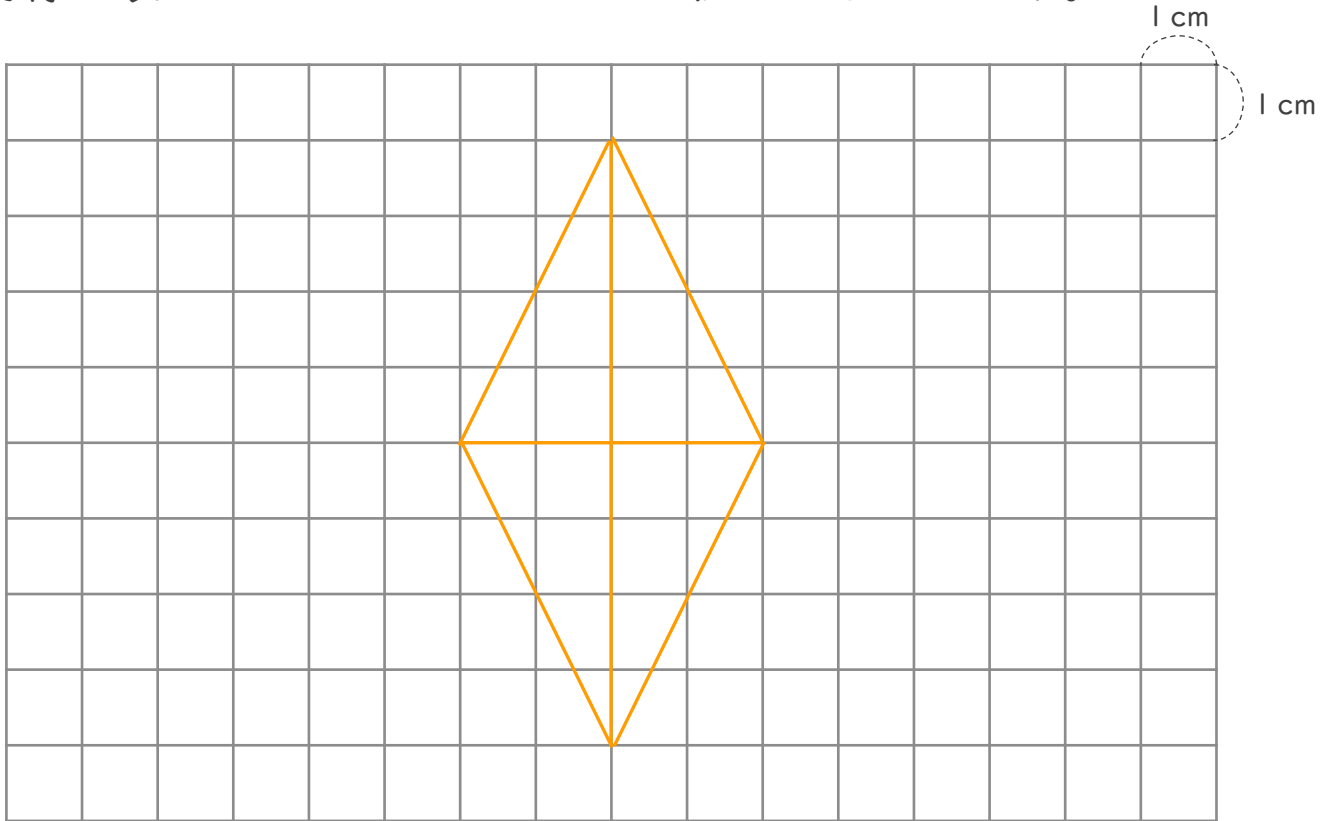

2 対角線の長さが12 cmと2 cmのひし形をかきましょう。

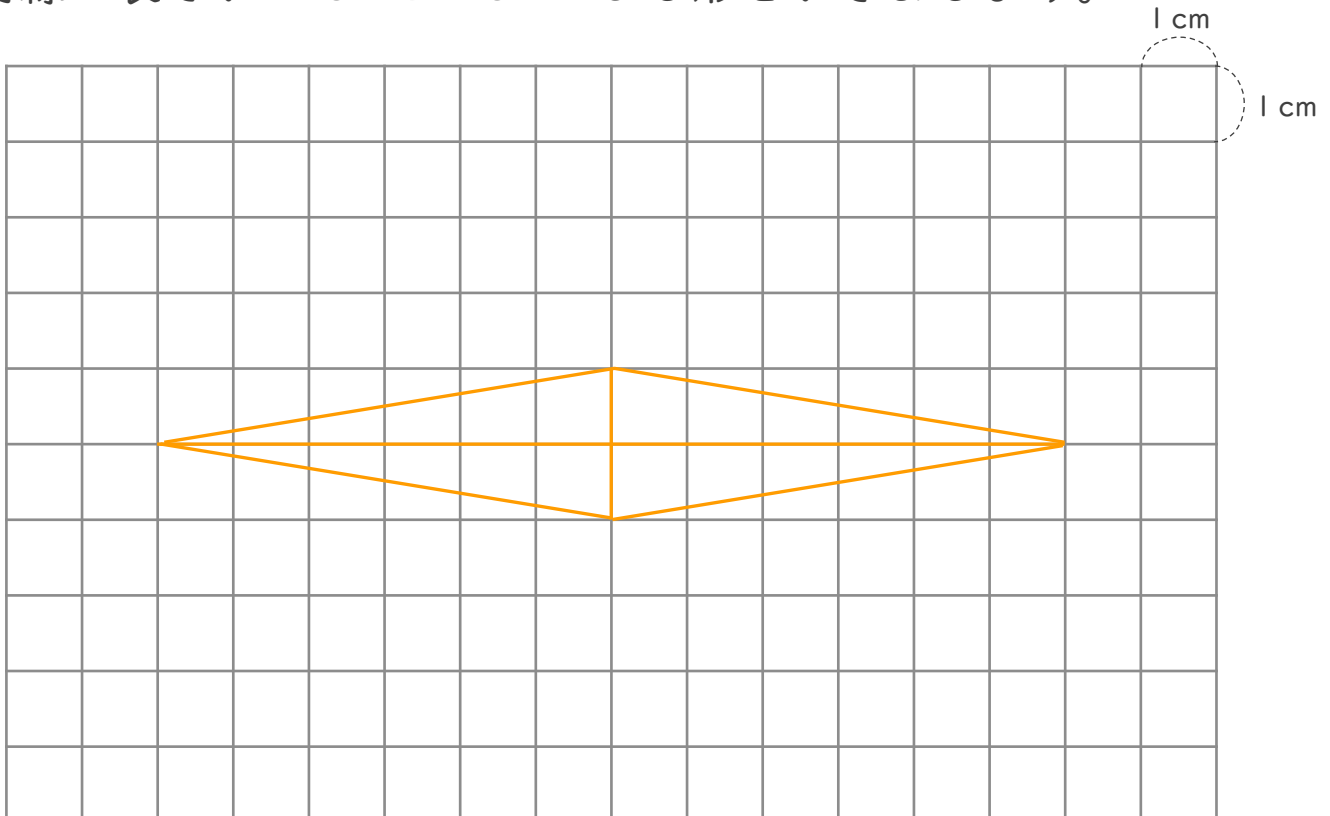



垂直, 平行と  
四角形 17

● マス目を使って  
ひし形をかく



日にち：            月            日

名まえ \_\_\_\_\_

1 対角線の長さが10cmと6cmのひし形をかきましょう。

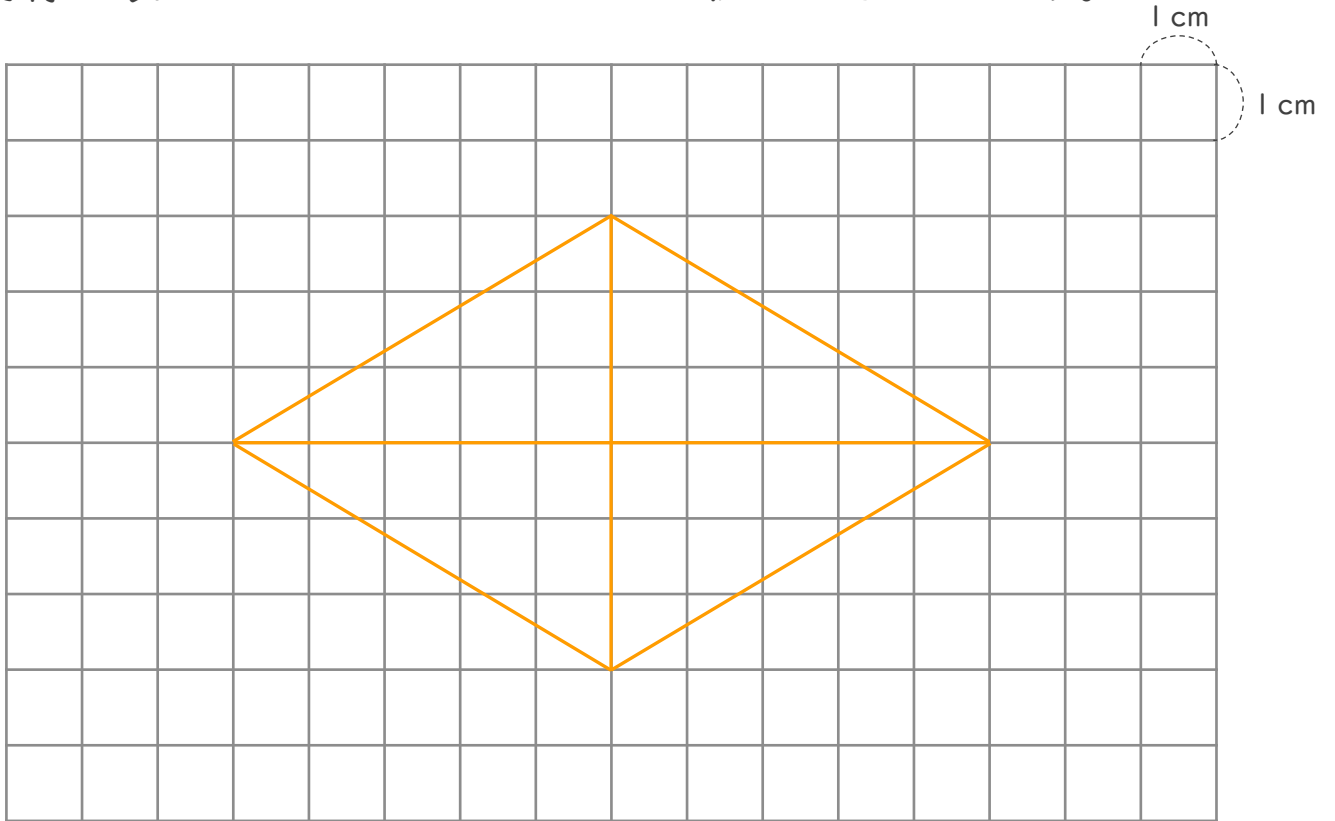

2 コンパスを使って、ひし形ABCDをかきましょう。

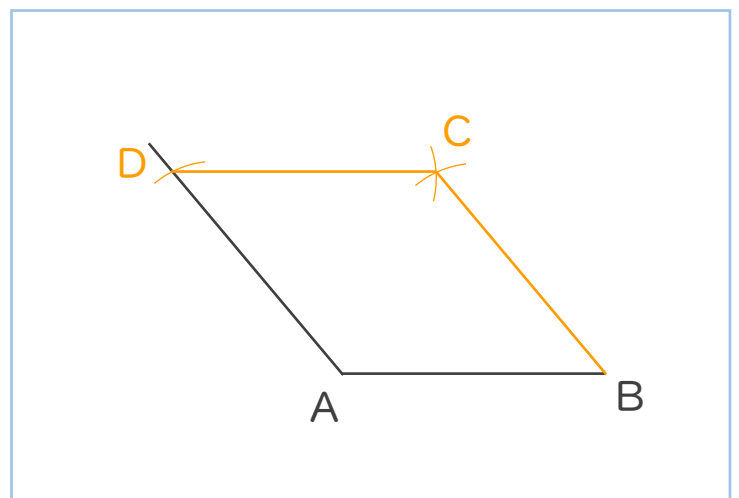
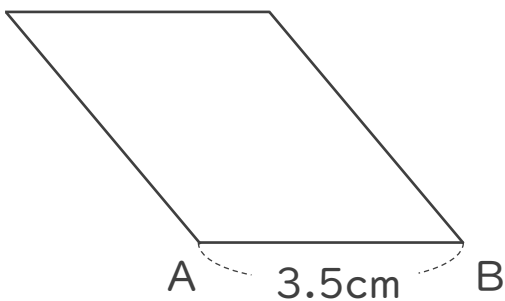



垂直, 平行と  
四角形 17

● マス目を使って  
ひし形をかく



日にち：      月      日

名まえ \_\_\_\_\_

1 対角線の長さが8 cmと4 cmのひし形をかきましょう。

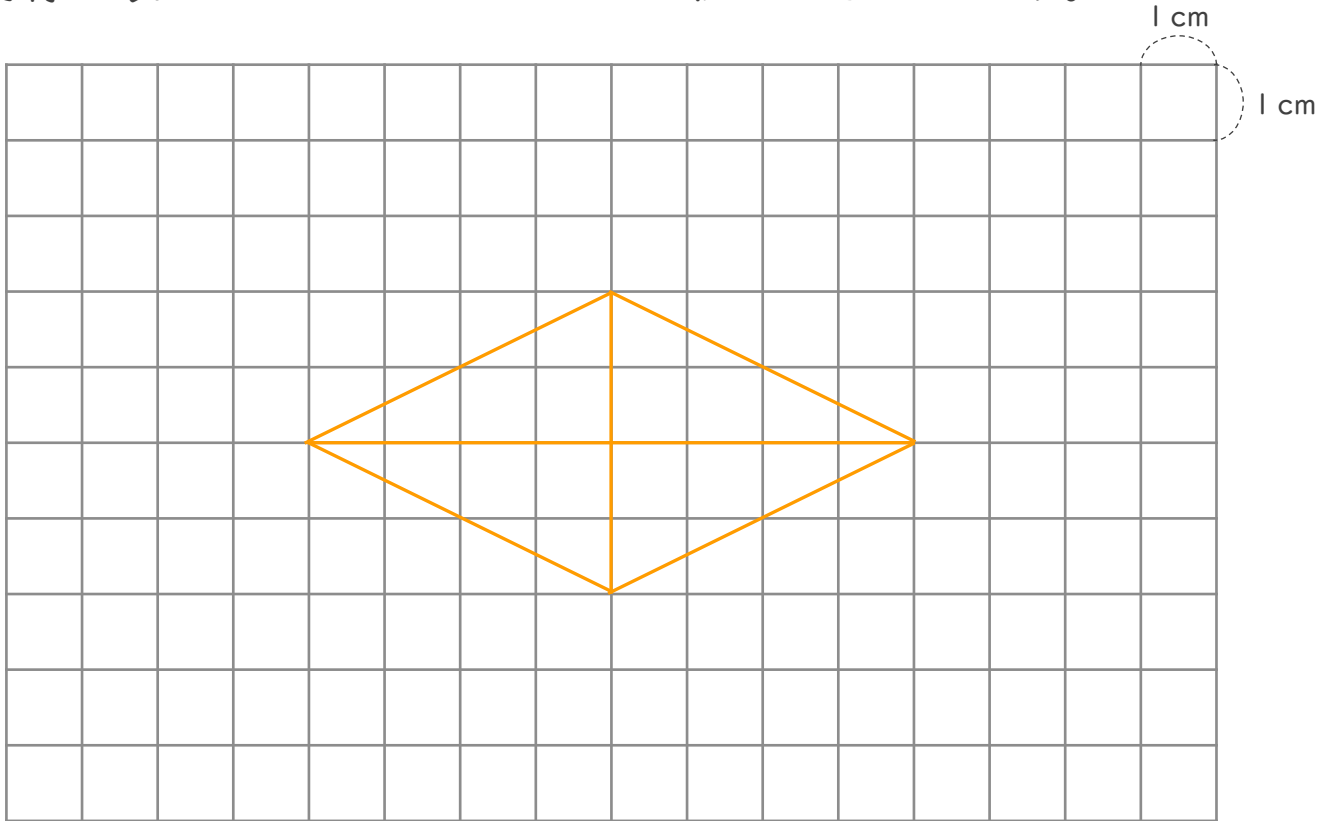

2 コンパスを使って、ひし形ABCDをかきましょう。

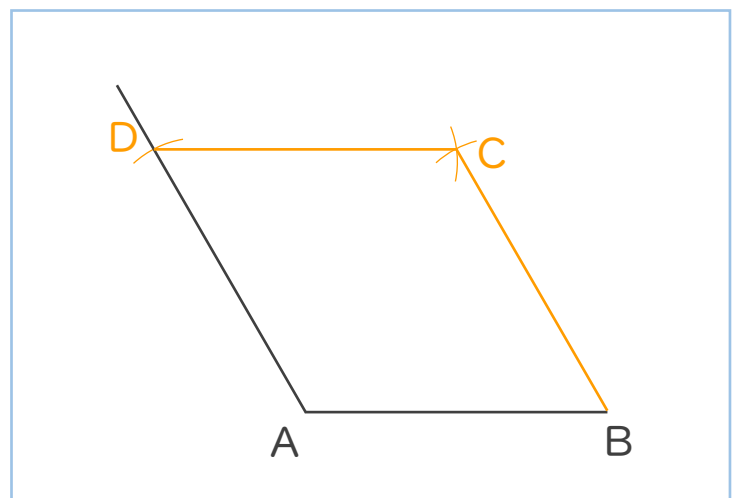
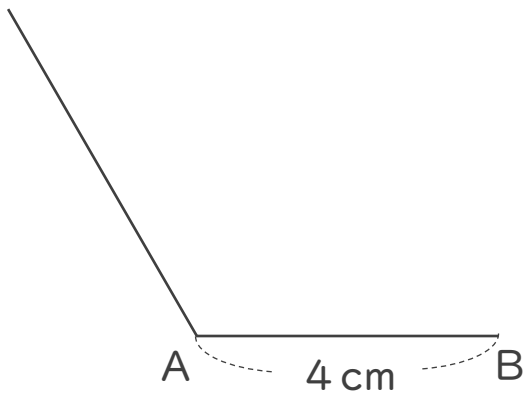



垂直, 平行と  
四角形 17

● マス目を使って  
ひし形をかく

12

日にち：      月      日

名まえ \_\_\_\_\_

1 対角線の長さが6 cmと8 cmのひし形をかきましょう。

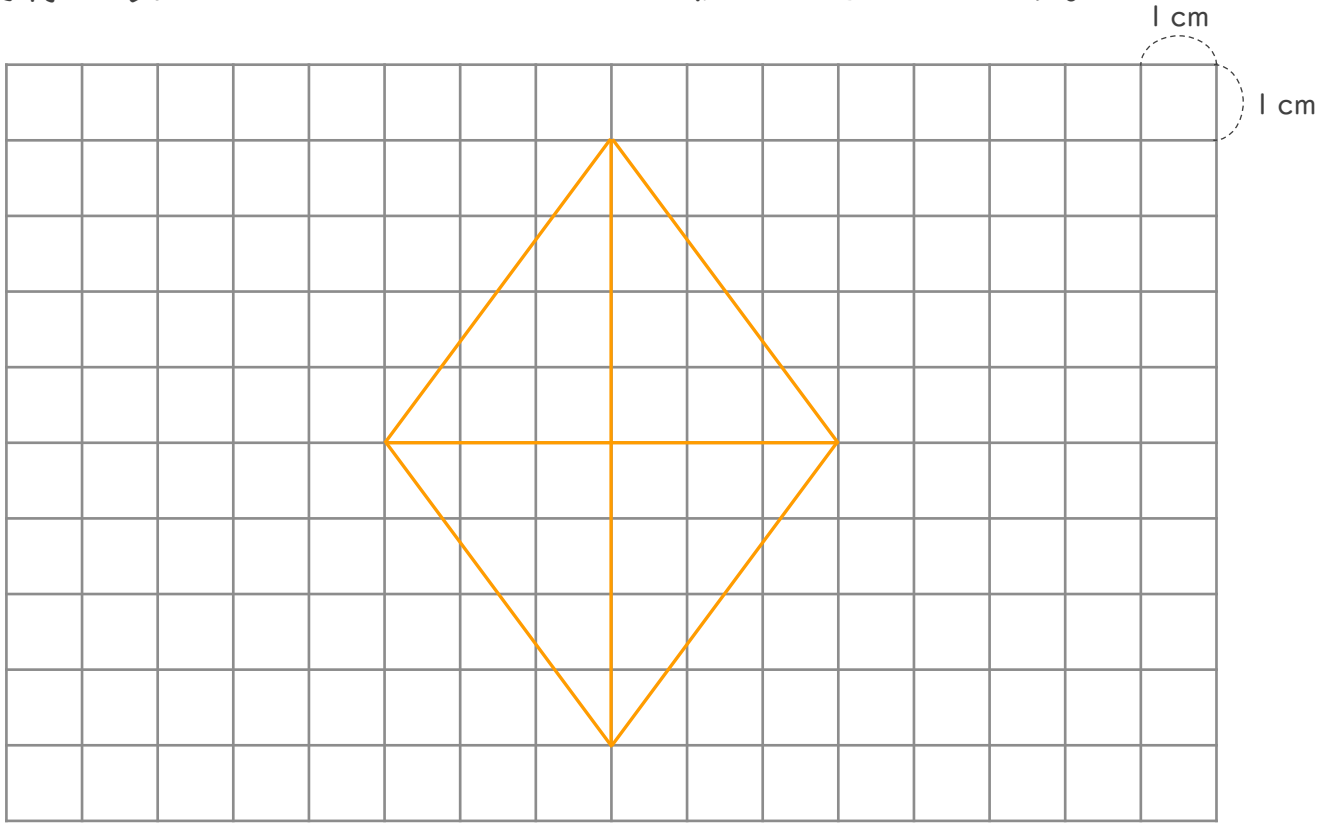

2 コンパスを使って、ひし形ABCDをかきましょう。

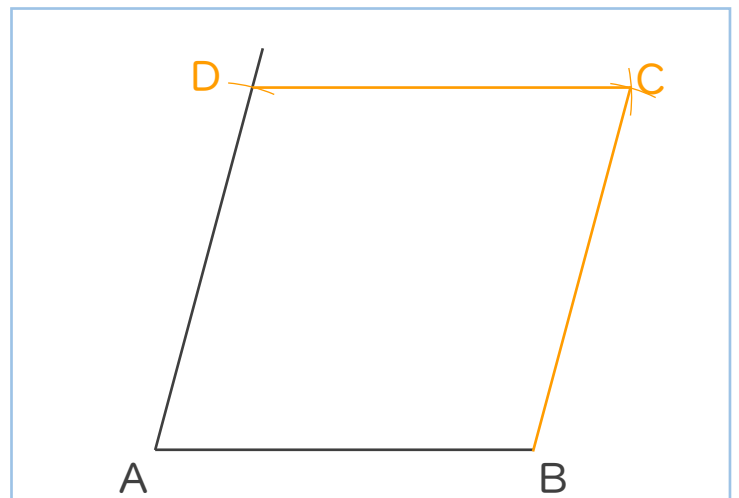
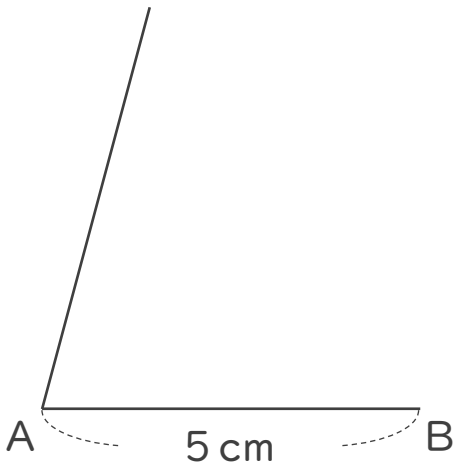



垂直, 平行と  
四角形 17

● マス目を使って  
ひし形をかく

13

日にち：            月            日

名まえ \_\_\_\_\_

1 対角線の長さが12cmと4cmのひし形をかきましょう。

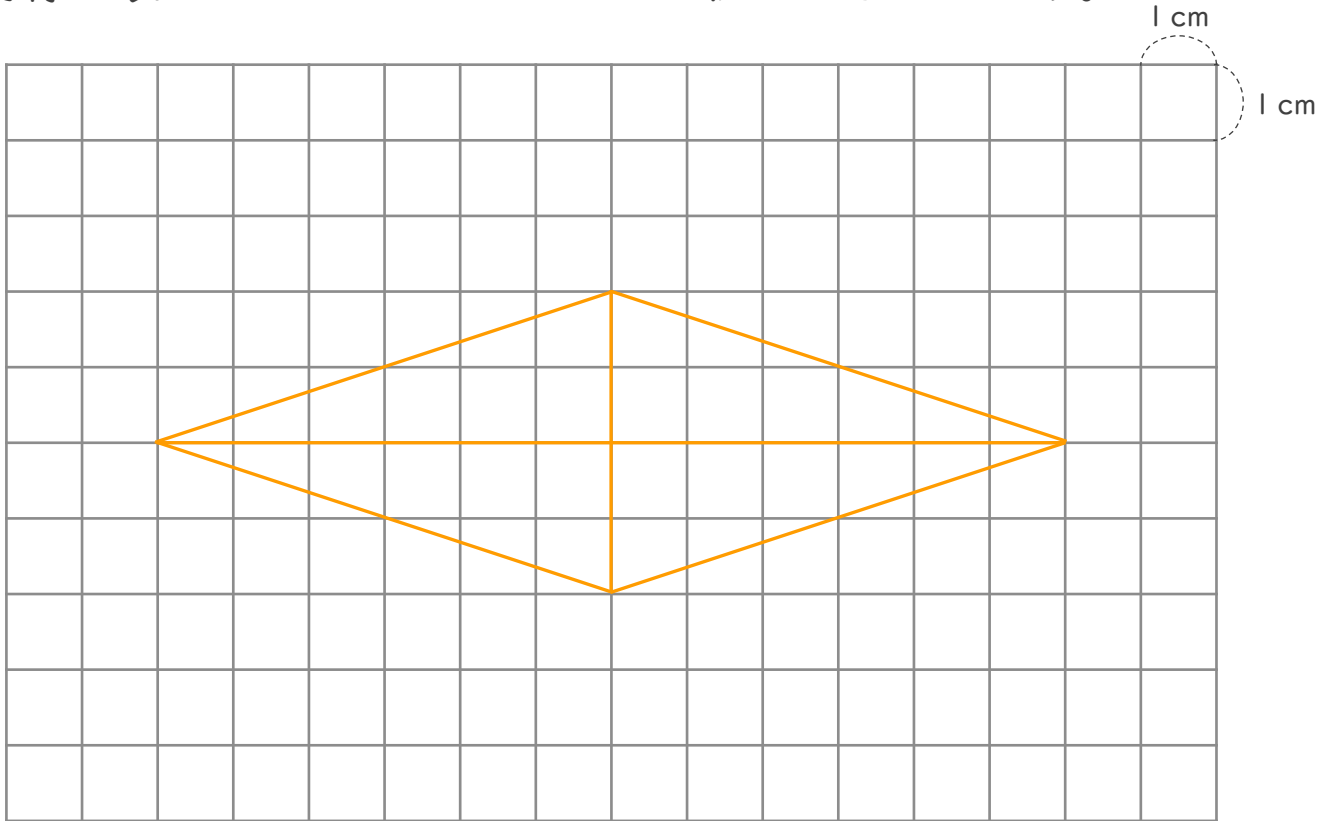

2 コンパスを使って、ひし形ABCDをかきましょう。

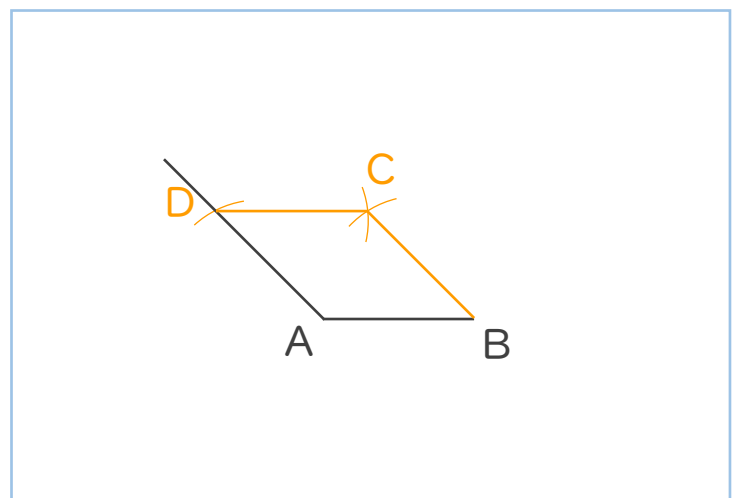
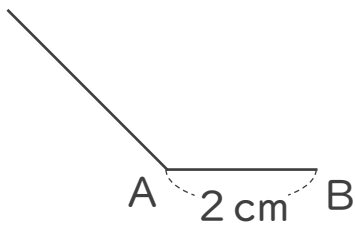



垂直, 平行と  
四角形 17

● マス目を使って  
ひし形をかく

14

日にち：            月            日

名まえ \_\_\_\_\_

1 対角線の長さが8 cmと10cmのひし形をかきましょう。

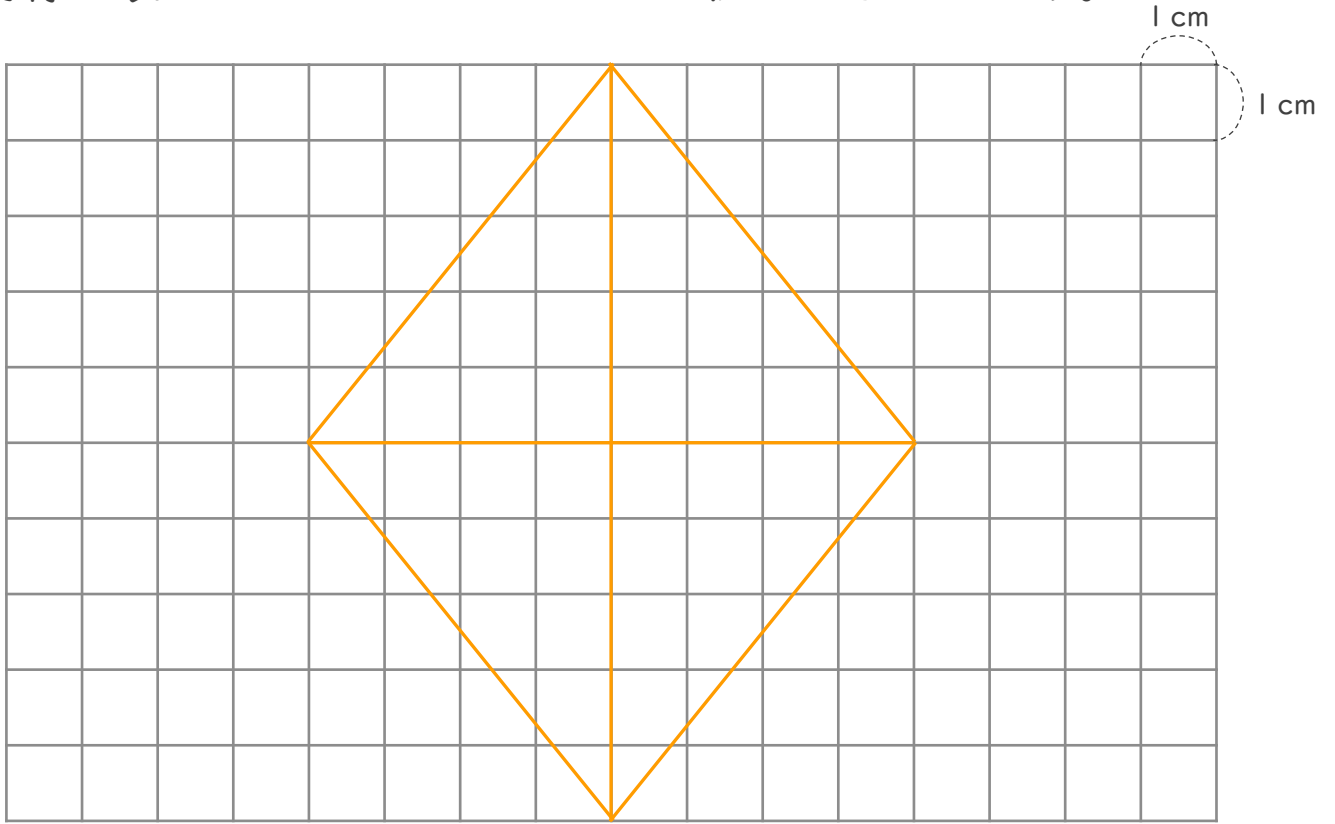

2 コンパスを使って、ひし形ABCDをかきましょう。

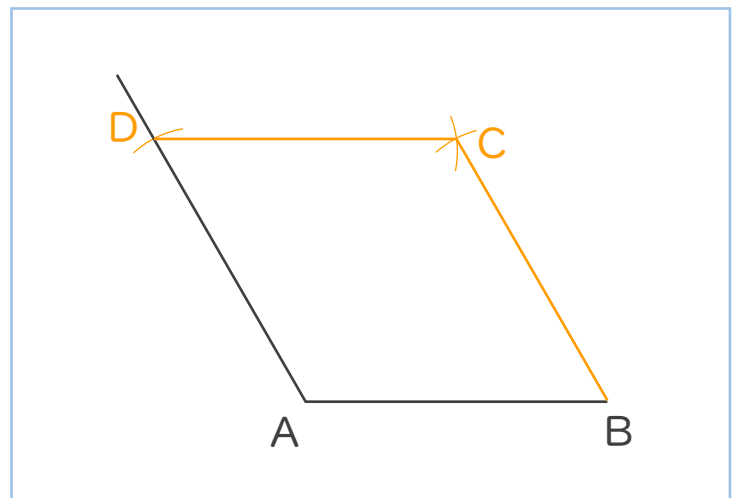
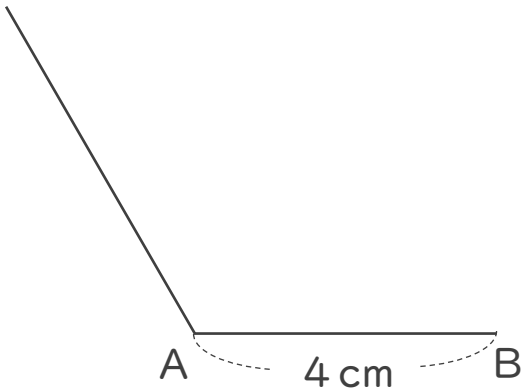



垂直, 平行と  
四角形 17

● マス目を使って  
ひし形をかく

15

めざせ100点!

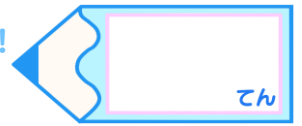

名まえ \_\_\_\_\_

1 対角線の長さが4 cmと6 cmのひし形をかきましょう。(50点)

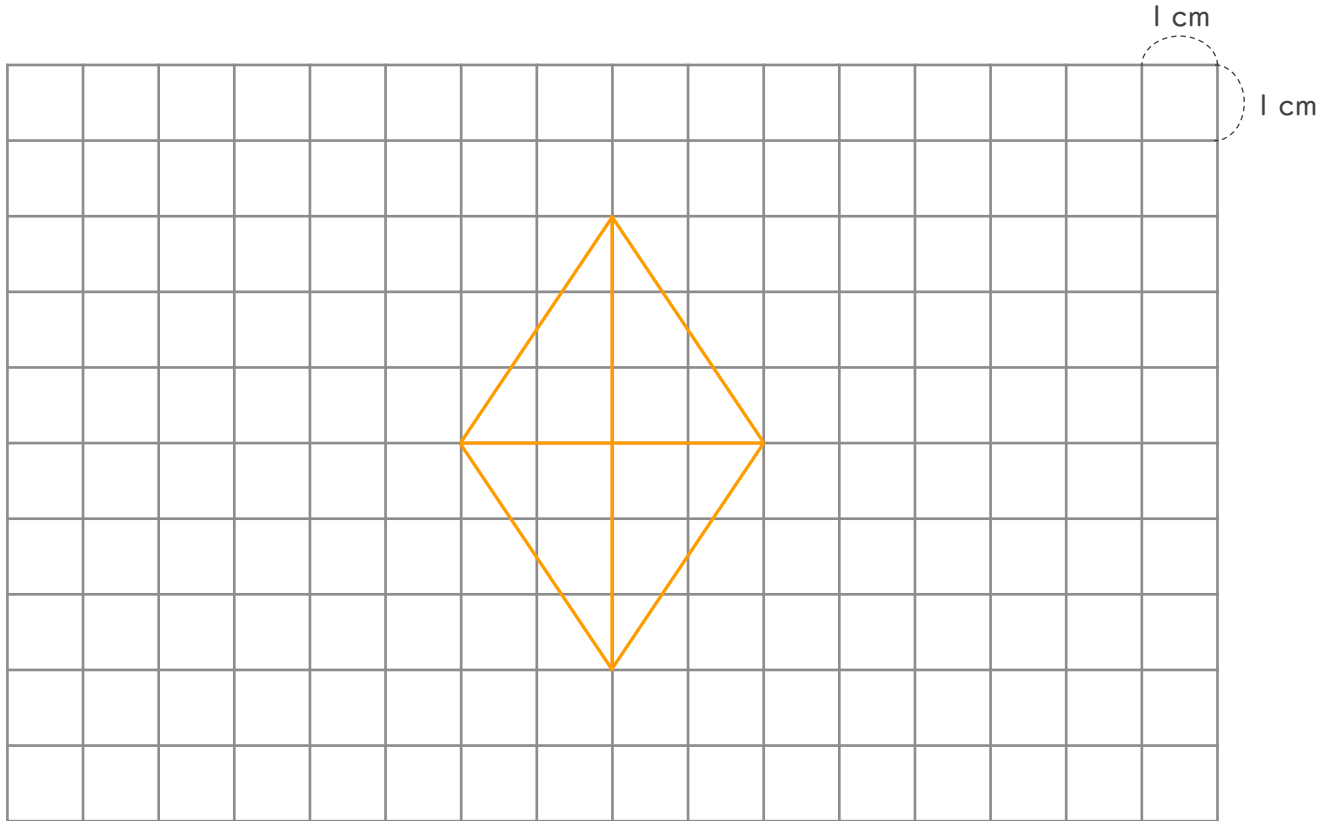

2 コンパスを使って、ひし形ABCDをかきましょう。(50点)

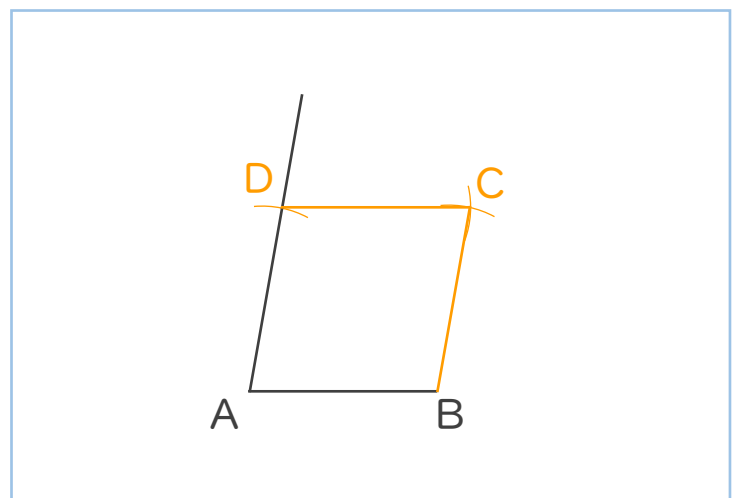
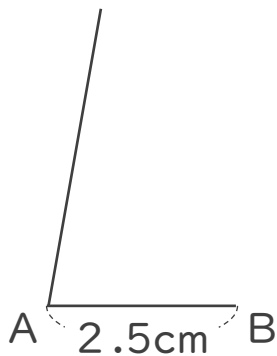



垂直, 平行と  
四角形 17

● マス目を使って  
ひし形をかく

16

めざせ100点!

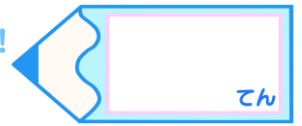

名まえ \_\_\_\_\_

1 対角線の長さが6 cmと2 cmのひし形をかきましょう。(50点)

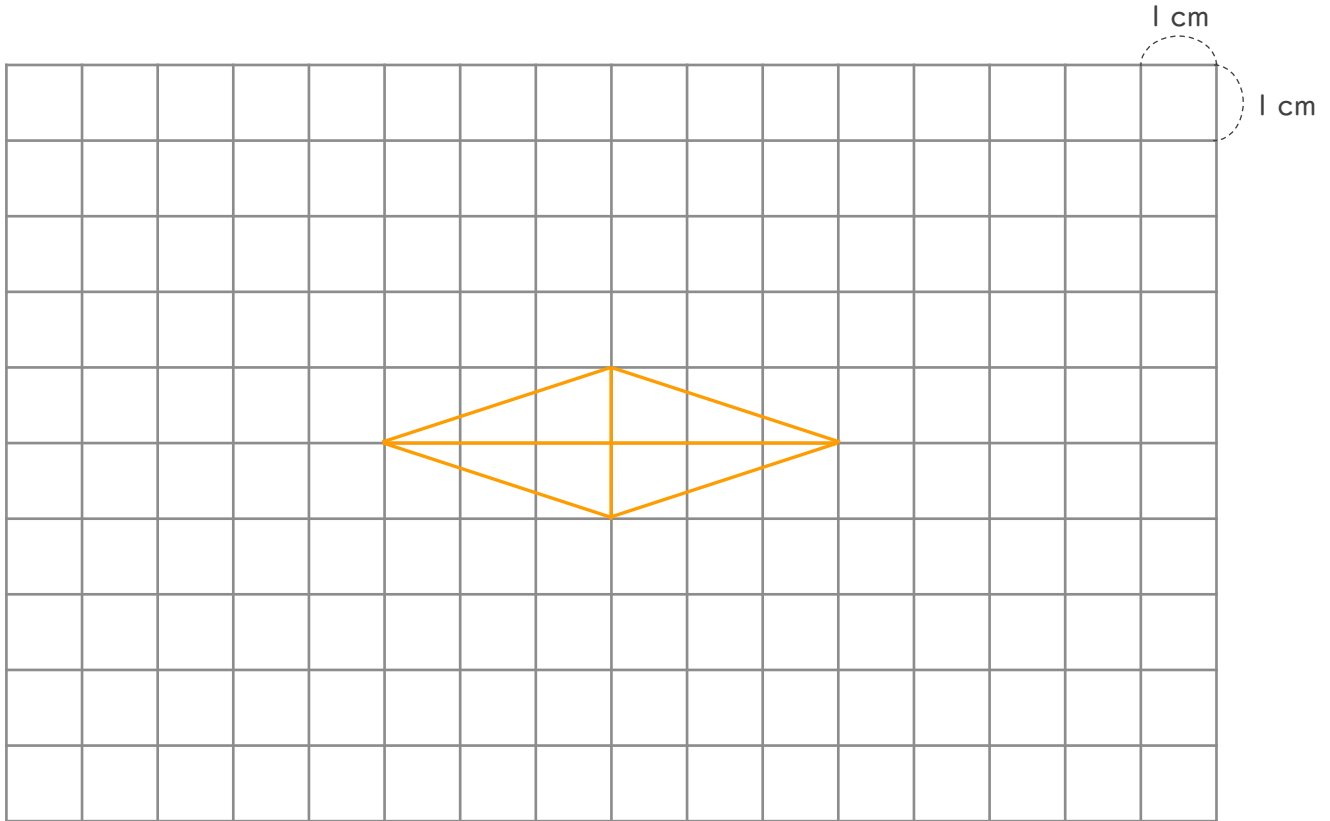

2 コンパスを使って、ひし形ABCDをかきましょう。(50点)

