



垂直, 平行と
四角形 16

●コンパスを使って
ひし形をかく

14

日にち： 月 日

名まえ

1 コンパスを使って、ひし形をかきましょう。

①

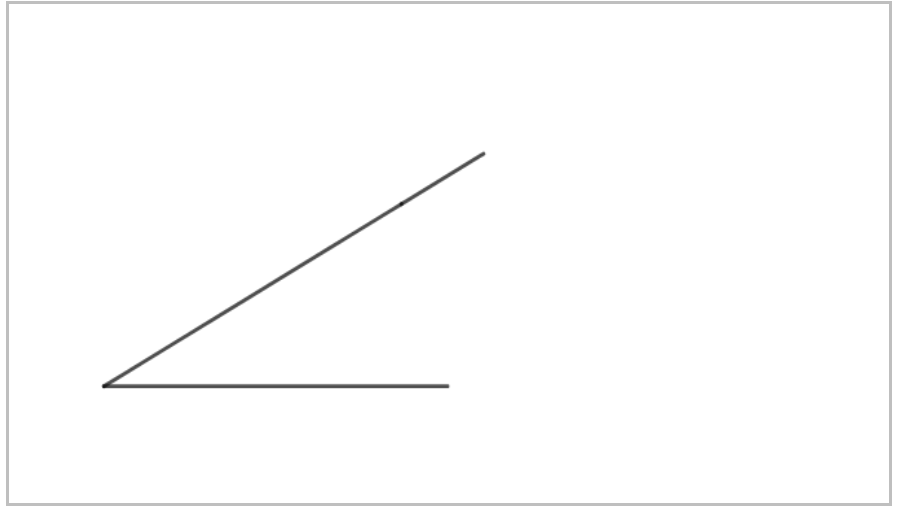
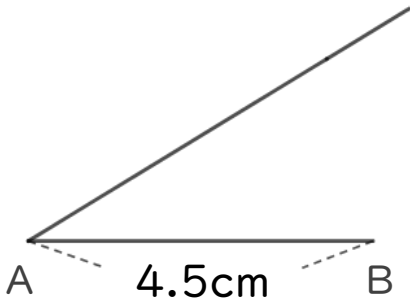

②

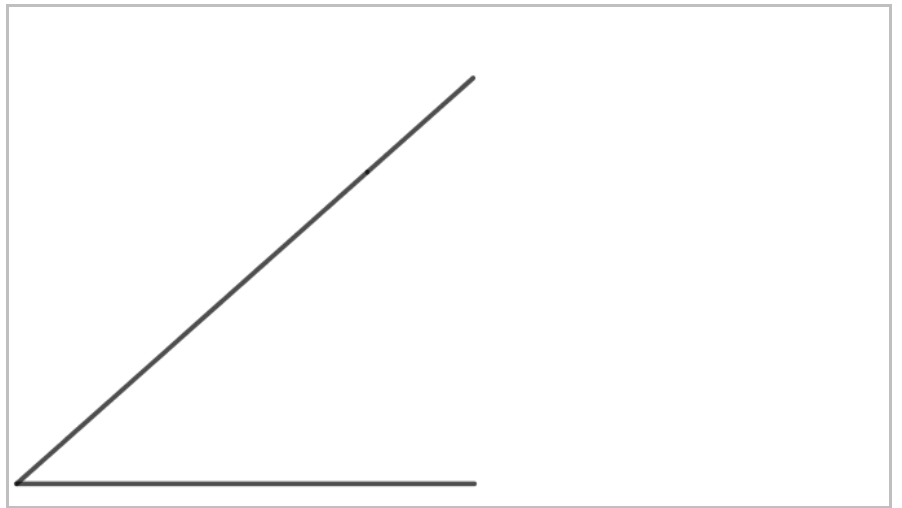
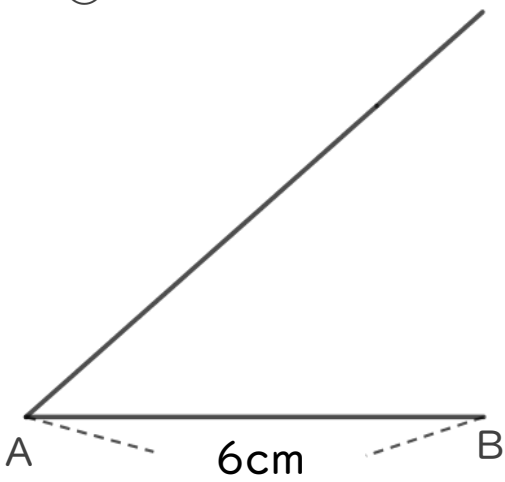

2 次の平行四辺形ABCDをかきましょう。

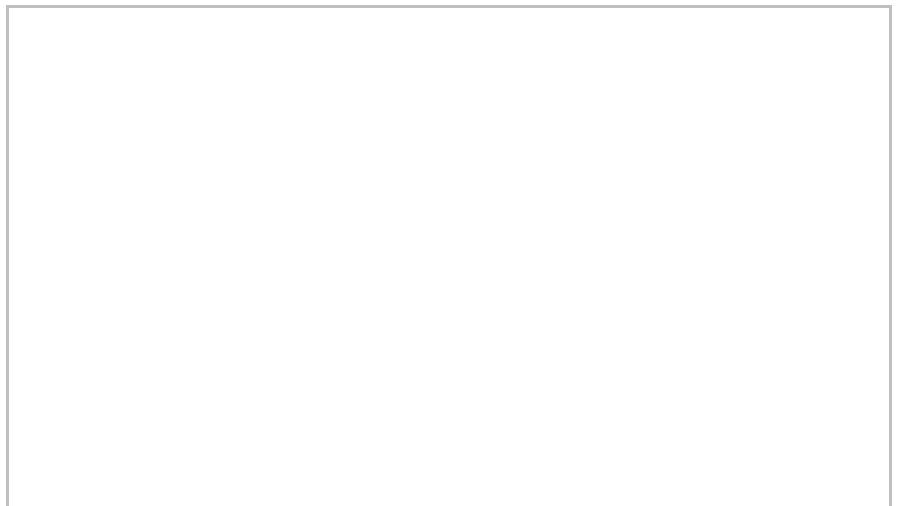
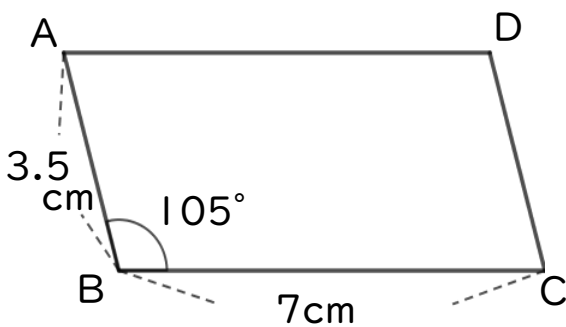



垂直, 平行と
四角形 16

●コンパスを使って
ひし形をかく

14

日にち： 月 日

名まえ _____

1 コンパスを使って、ひし形をかきましょう。

①

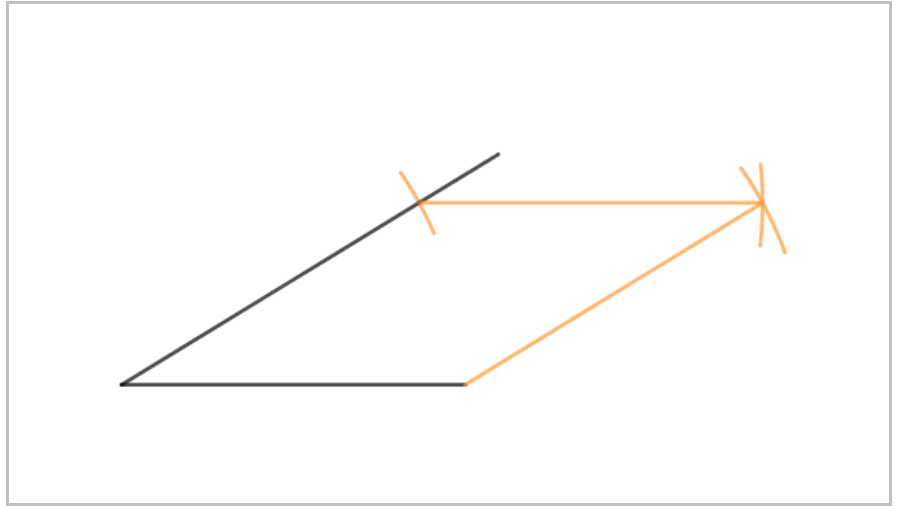
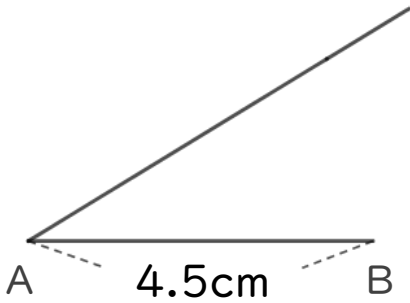

②

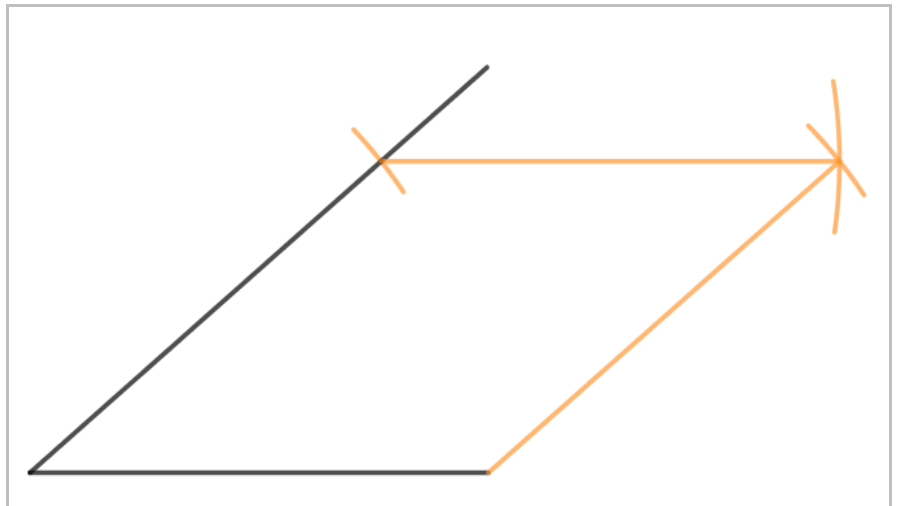
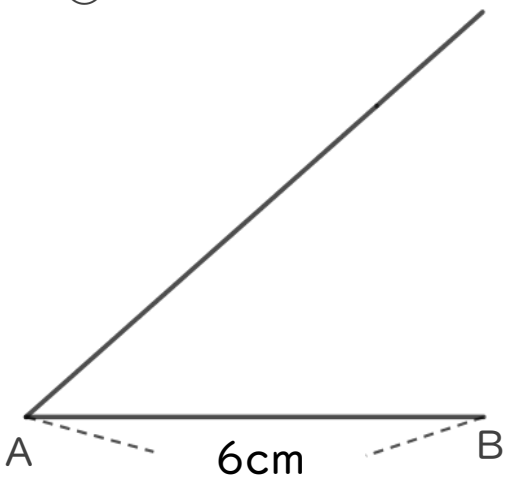

2 次の平行四辺形ABCDをかきましょう。

