

合同な図形 I

合同な図形探し



日にち： 月 日

名まえ _____

- 次の図で、合同な図形はどれとどれですか。記号ですべて答えなさい。
(うすい字は、なぞりましょう。)

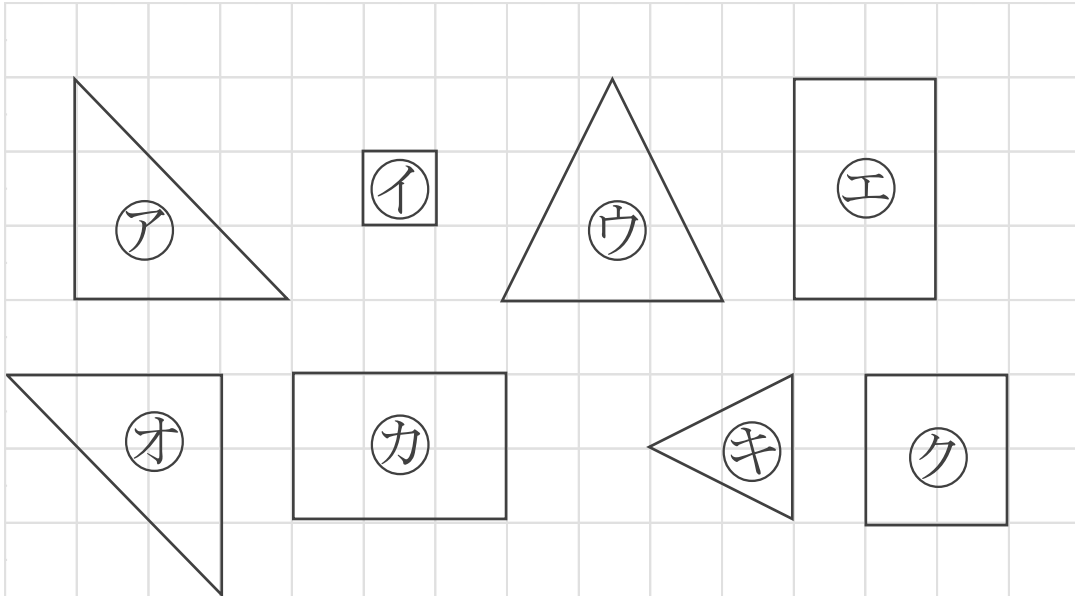

合同な図形 は 形 も 大きさ も 同じ です。

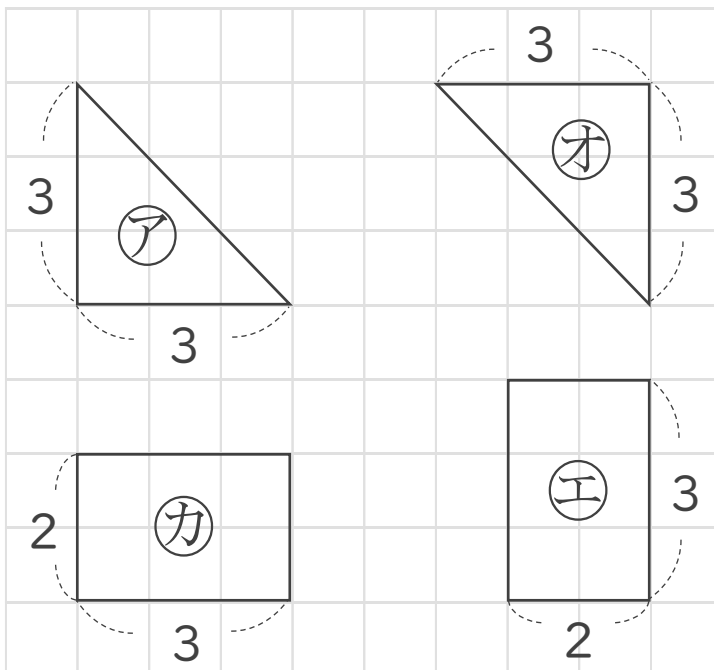

答え： ア と オ
エ と カ

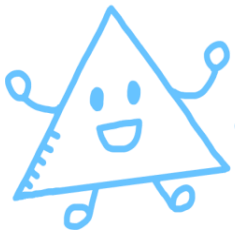

合同な図形 I

合同な図形探し



日にち： 月 日

名まえ _____

・ 次の図で、合同な図形はどれとどれですか。記号ですべて答えなさい。
(うすい字は、なぞりましょう。)

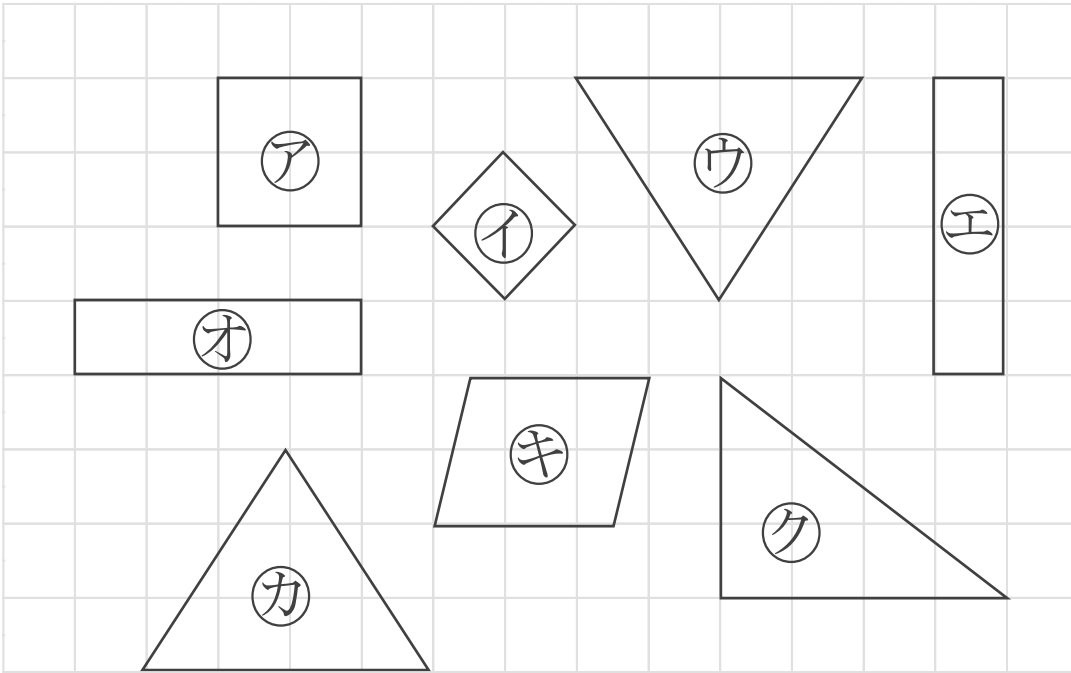

合同な図形 は も も 同じ です。

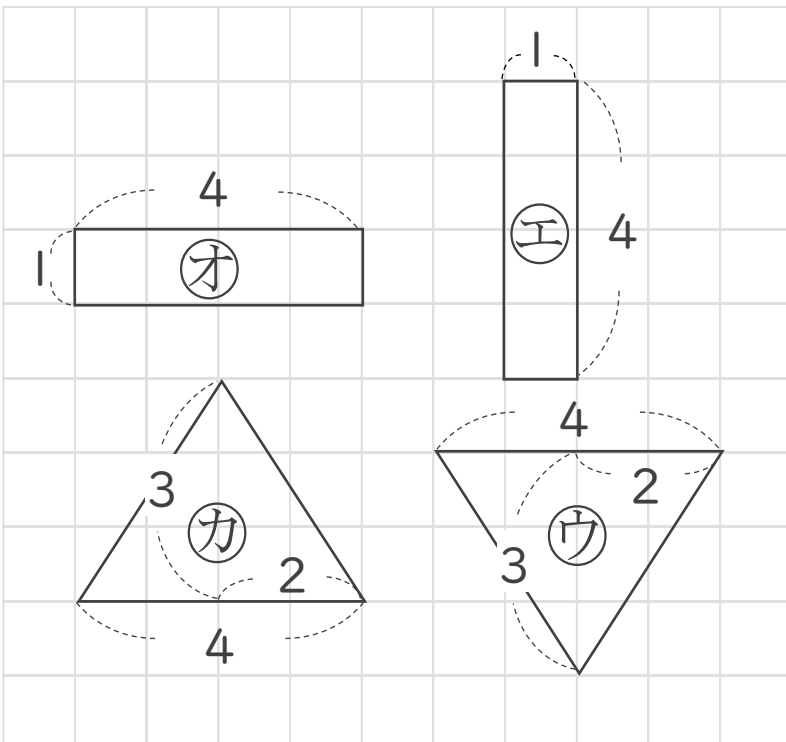

答え： と
と

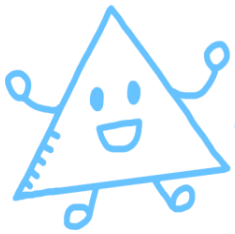

合同な図形 I

● 合同な図形探し



日にち： 月 日

名まえ _____

- ・ 次の図で、合同な図形はどれとどれですか。記号ですべて答えなさい。
(うすい字は、なぞりましょう。)

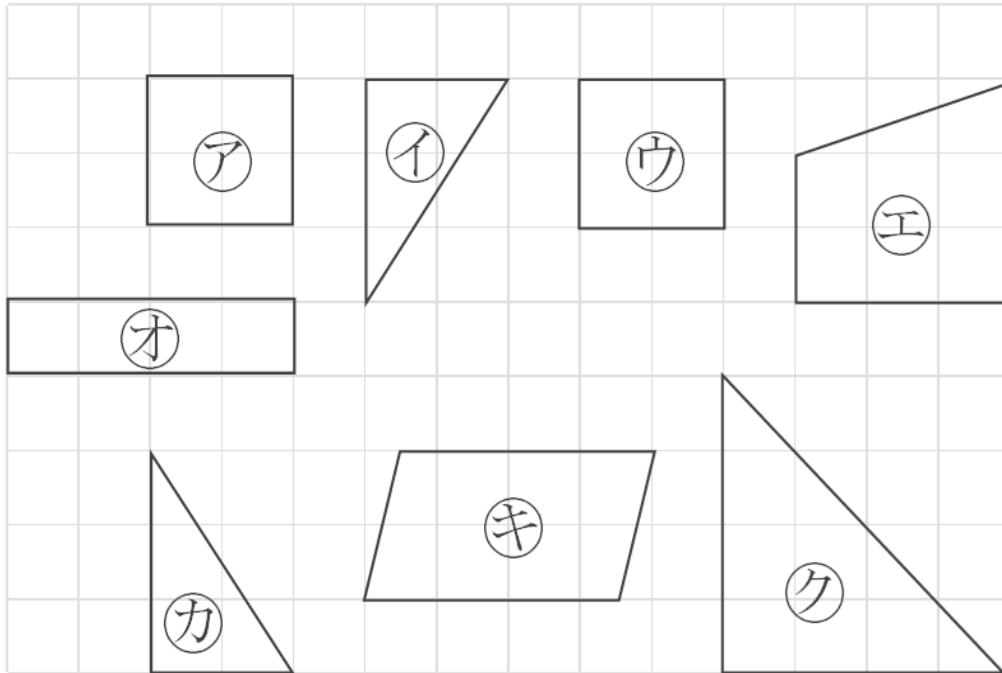

_____ は **形** も **大きさ** も **同じ** です。

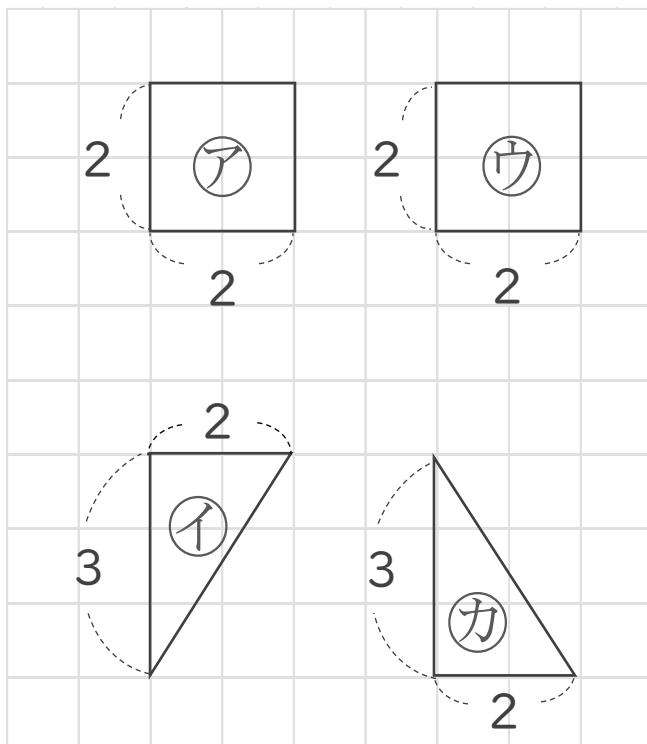

答え： _____

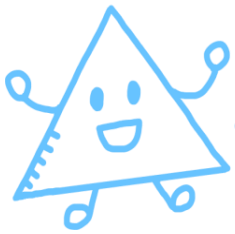

合同な図形 I

合同な図形探し

4

日にち： 月 日

名まえ _____

・ 次の図で、合同な図形はどれとどれですか。記号ですべて答えなさい。
(うすい字は、なぞりましょう。)

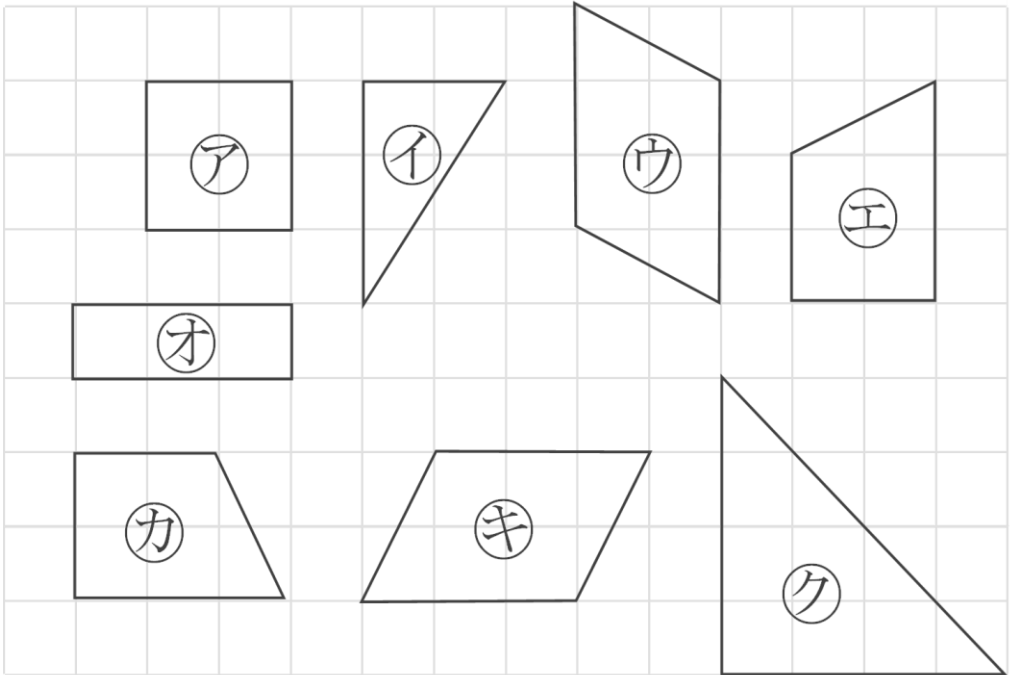

合同な図形 は も も 同じ です。

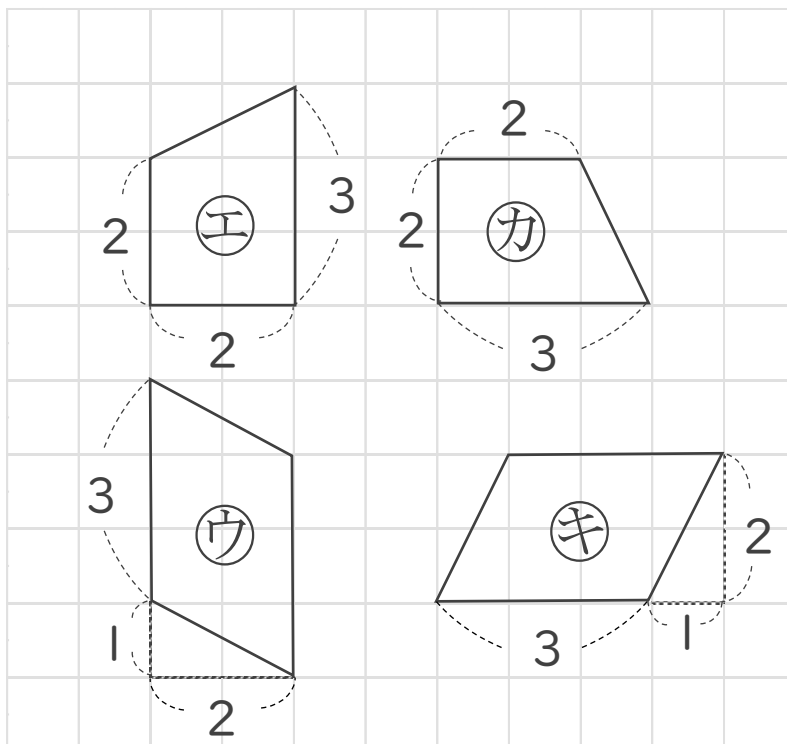

答え： _____

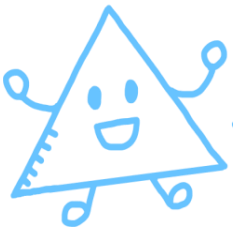

合同な図形 I

合同な図形探し

5

日にち： 月 日

名まえ _____

- 次の図で、合同な図形はどれとどれですか。記号ですべて答えなさい。
(うすい字は、なぞりましょう。)

①

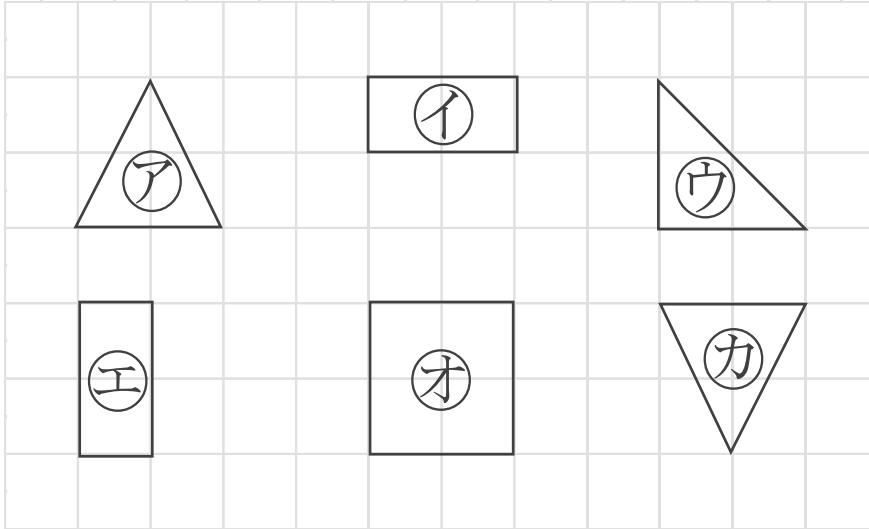

答え： ア と カ
イ と エ

②

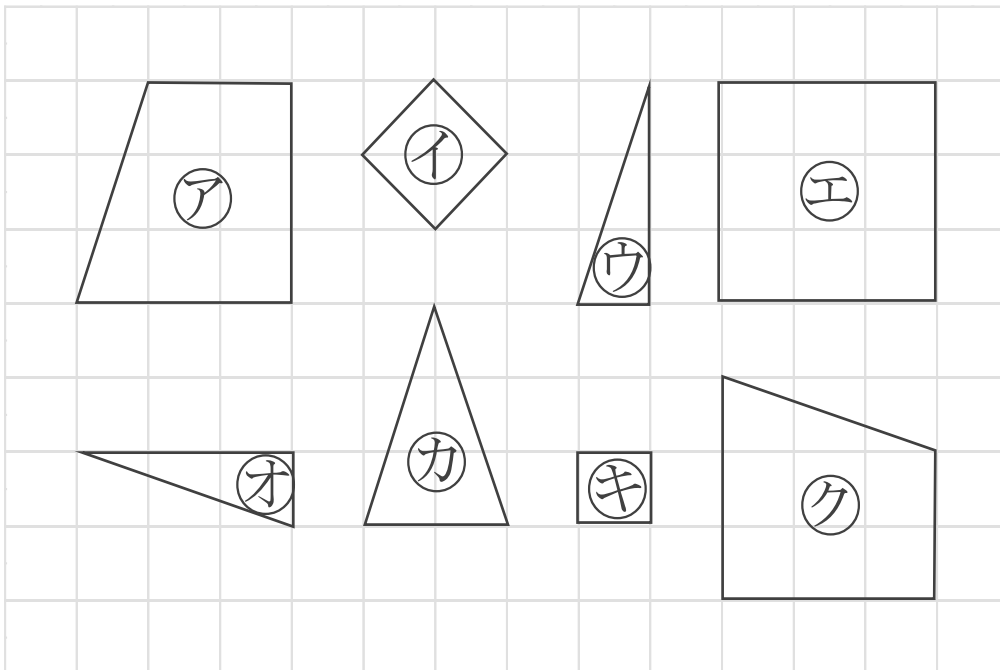

答え：

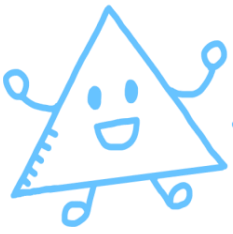

合同な図形 I

合同な図形探し



日にち： 月 日

名まえ _____

・ 次の図で、合同な図形はどれとどれですか。記号ですべて答えなさい。

①

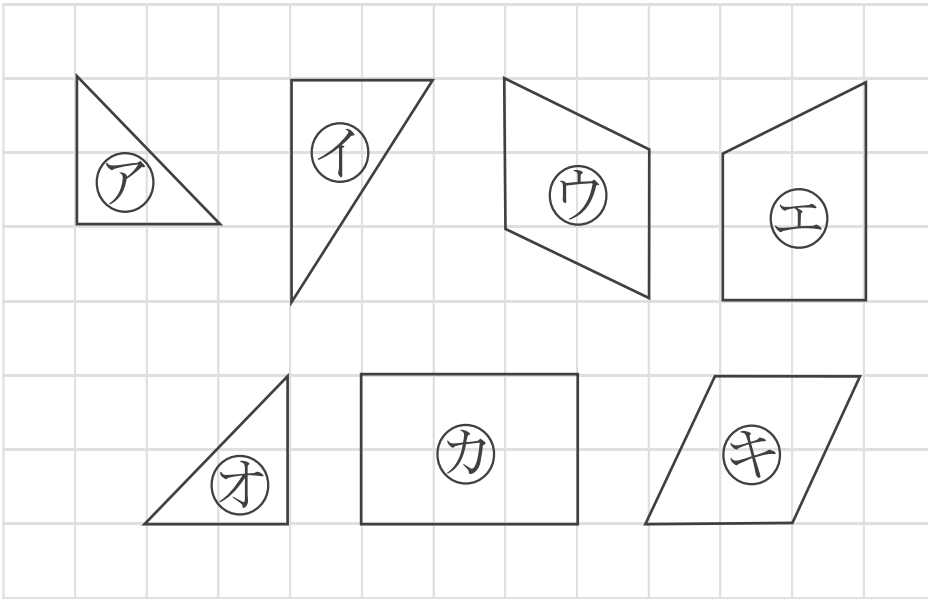

答え：

②

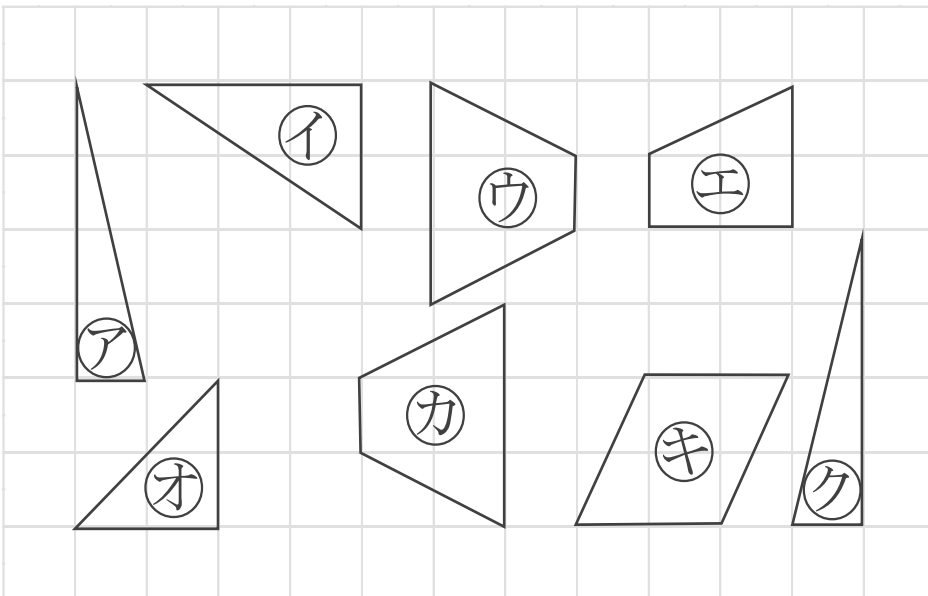

答え：

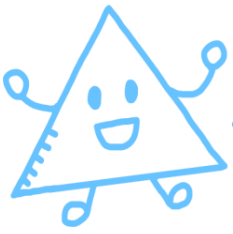

合同な図形 I

合同な図形探し



日にち： 月 日

名まえ _____

・ 次の図で、合同な図形はどれとどれですか。記号ですべて答えなさい。

①

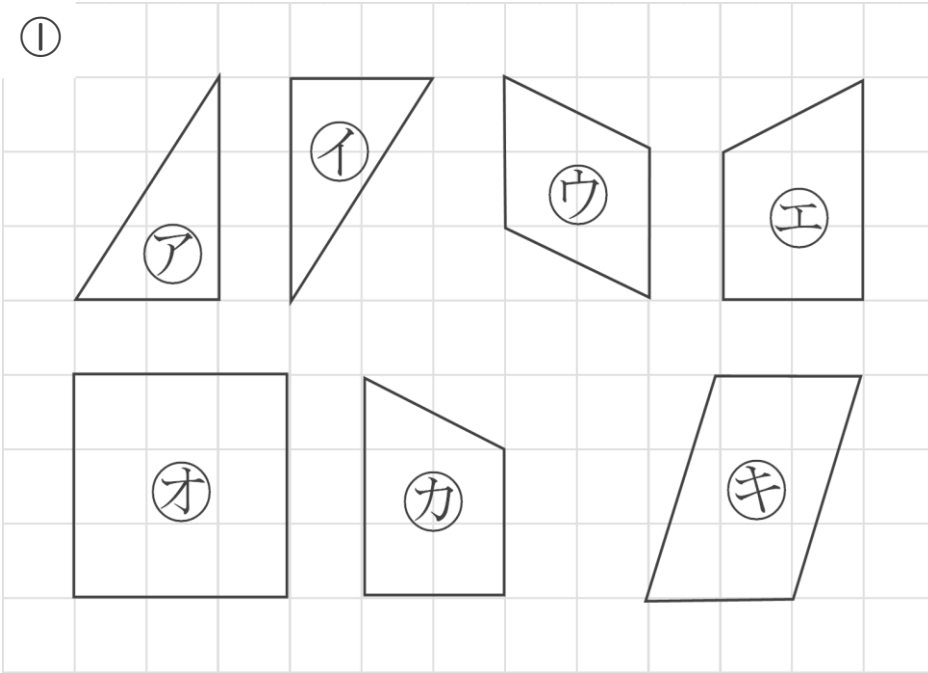

答え： _____

②

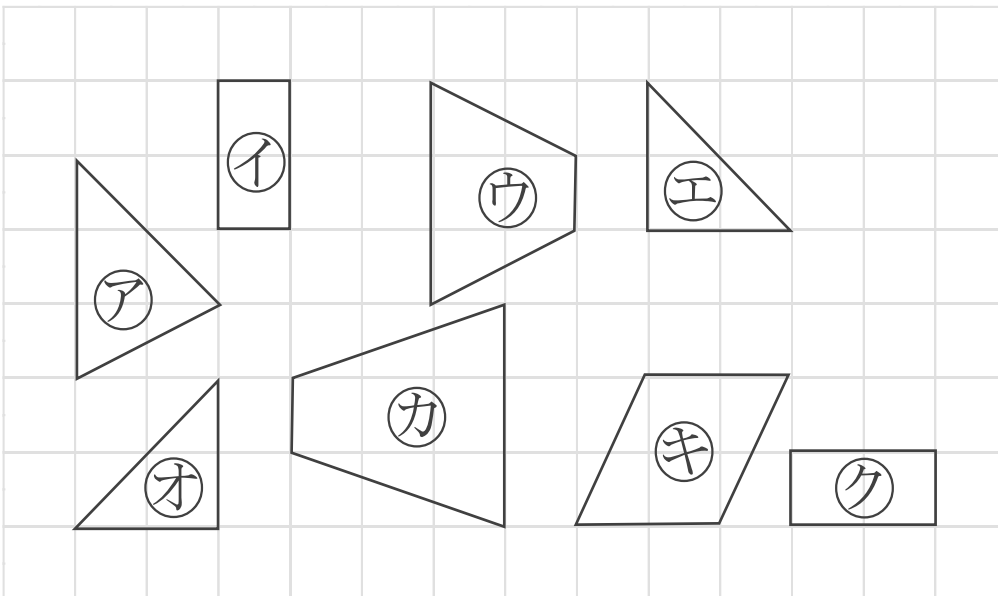

答え： _____

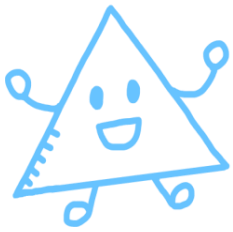

合同な図形 I

合同な図形探し



日にち： 月 日

名まえ _____

・ 次の図で、合同な図形はどれとどれですか。記号ですべて答えなさい。

①

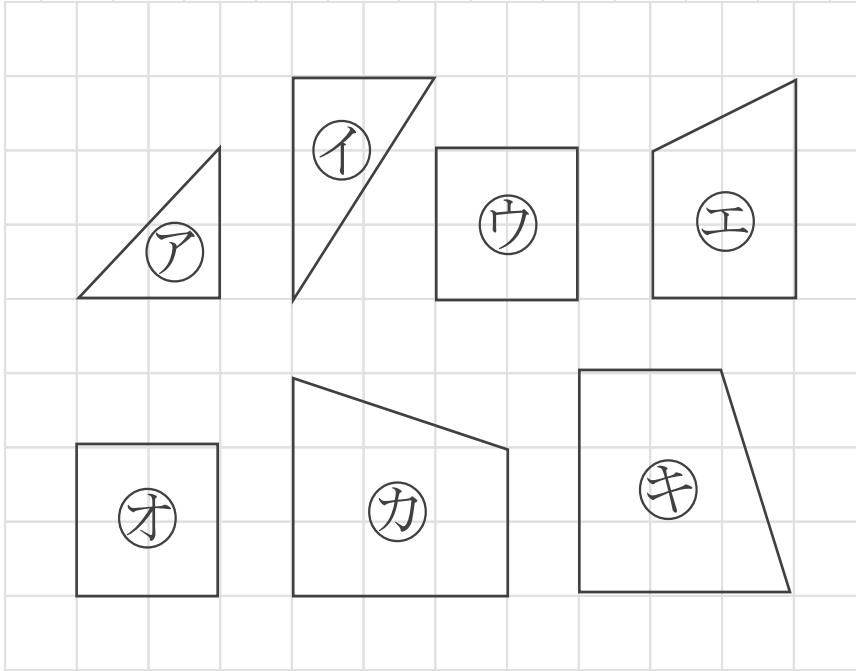

答え： _____

②

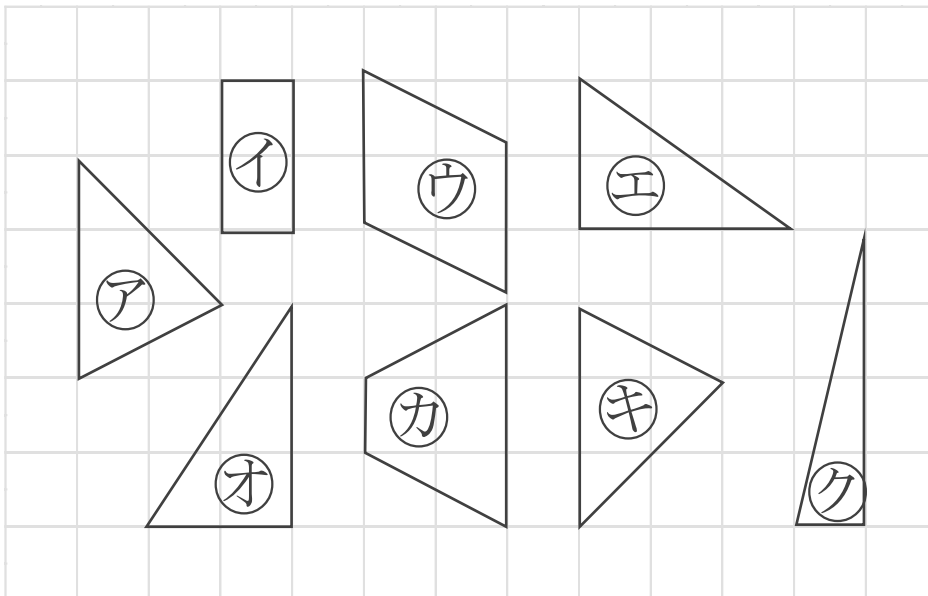

答え： _____

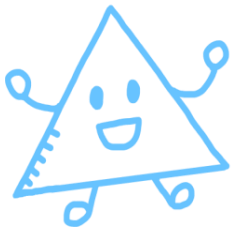

合同な図形 I

合同な図形探し



日にち： 月 日

名まえ _____

・ 次の図で、合同な図形はどれとどれですか。記号ですべて答えなさい。

①

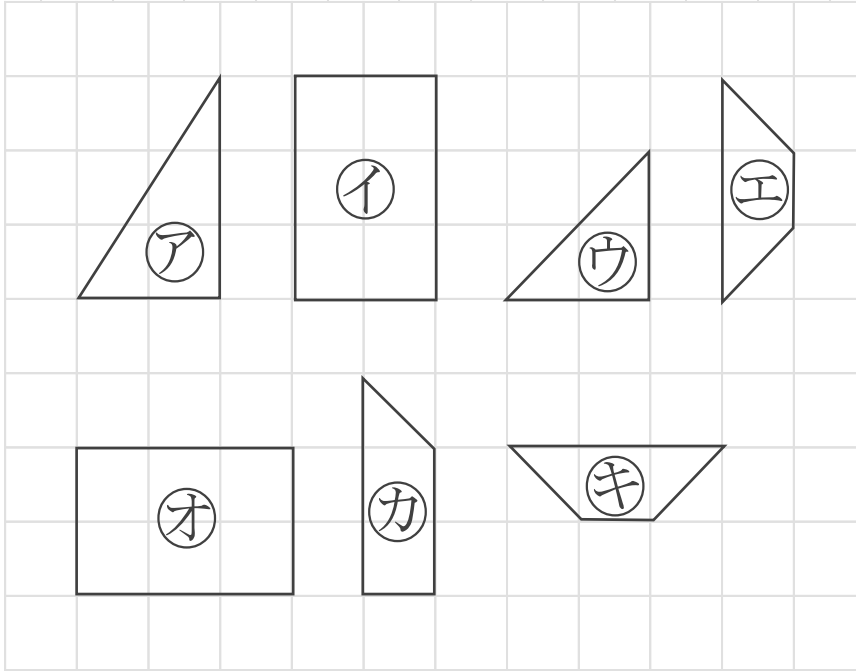

答え：

②

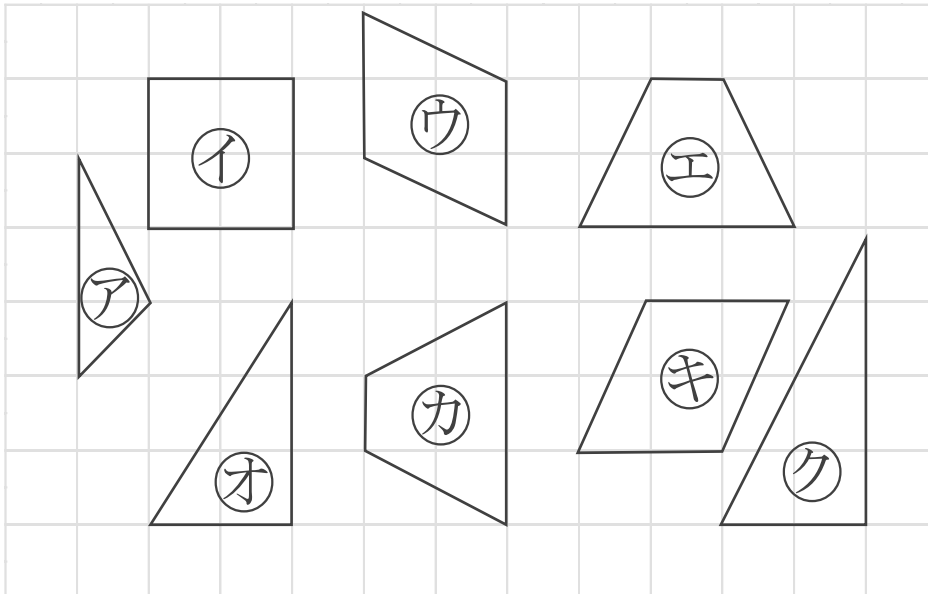

答え：

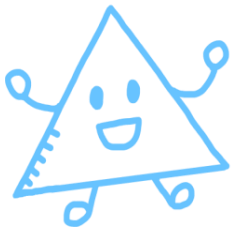

合同な図形 I

合同な図形探し



日にち： 月 日

名まえ _____

・ 次の図で、合同な図形はどれとどれですか。記号ですべて答えなさい。

①

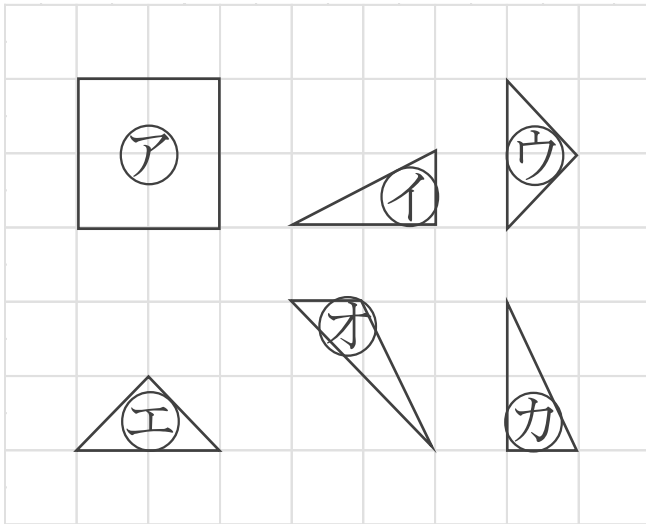

答え：

②

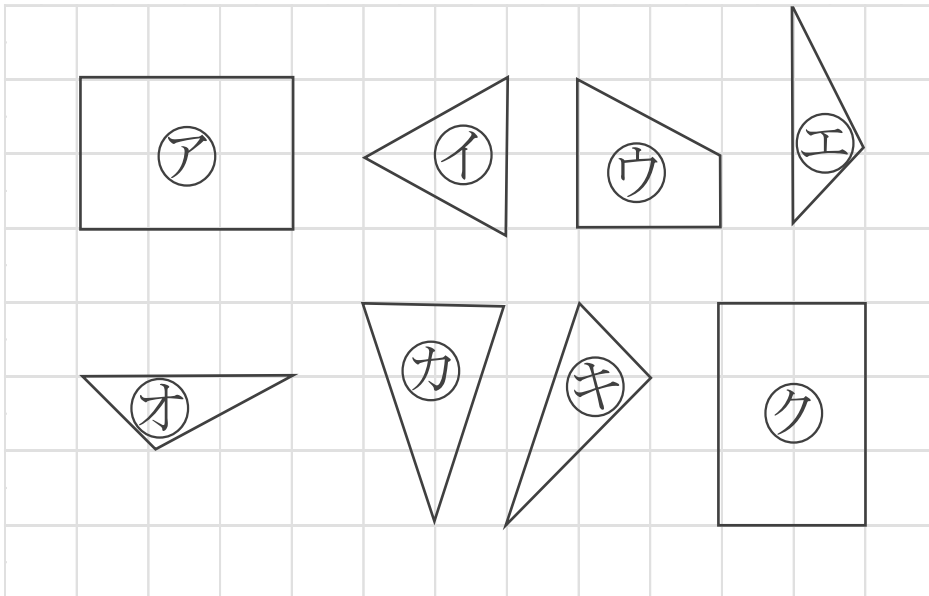

答え：

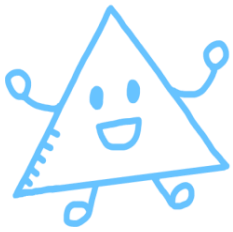

合同な図形 I

● 合同な図形探し



日にち： 月 日

名まえ _____

・ 次の図で、合同な図形はどれとどれですか。記号ですべて答えなさい。

①

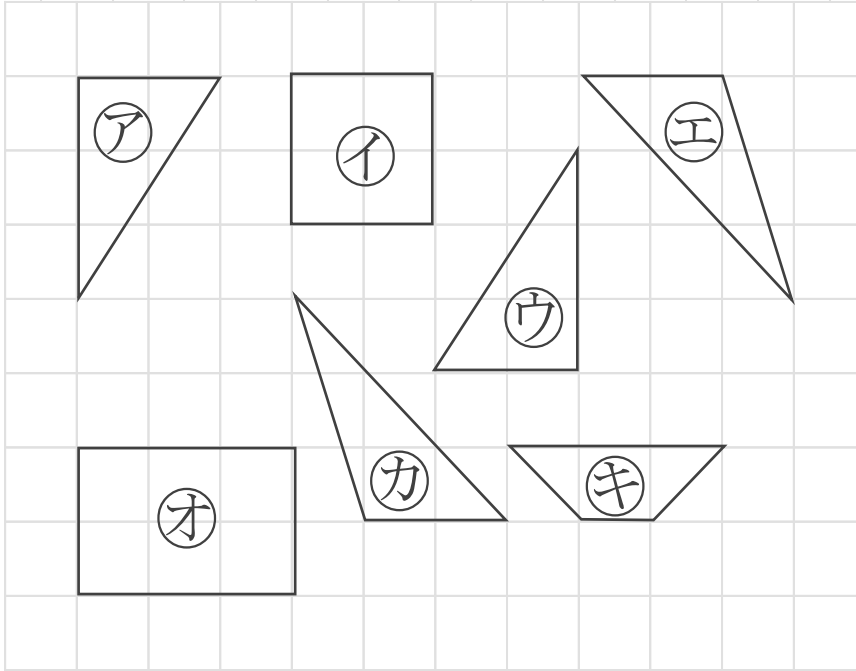

答え：

②

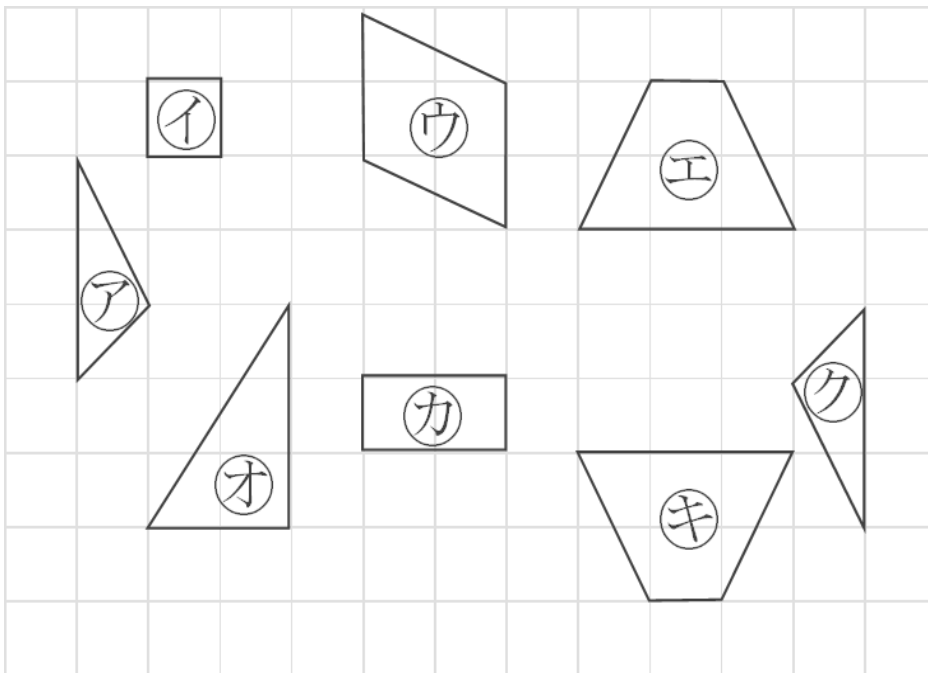

答え：

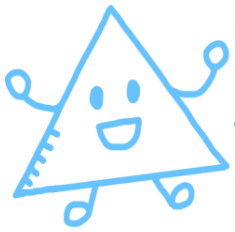

合同な図形①

合同な図形探し

12

日にち： 月 日

名まえ _____

・次の図で、合同な図形はどれとどれですか。記号ですべて答えなさい。

①

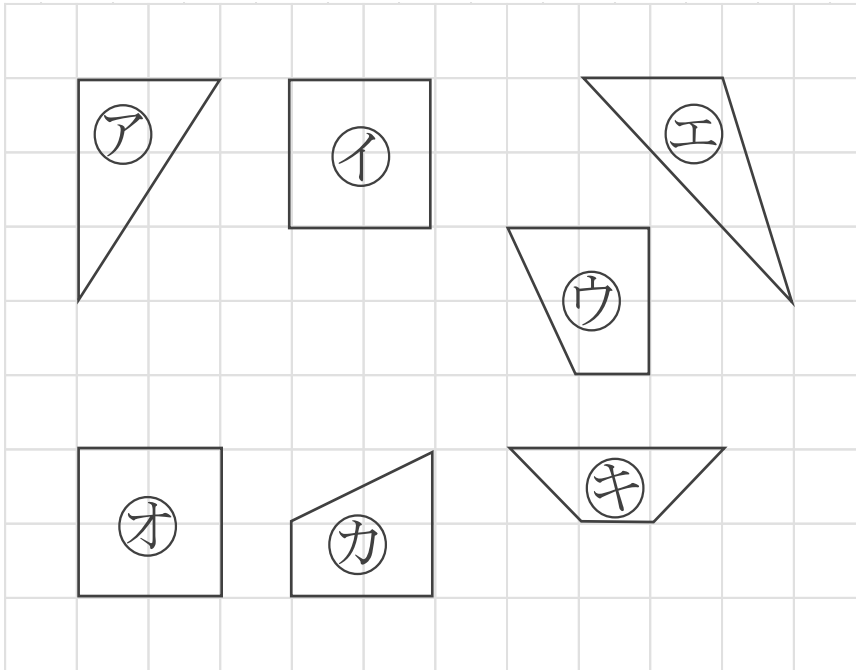

答え：

②

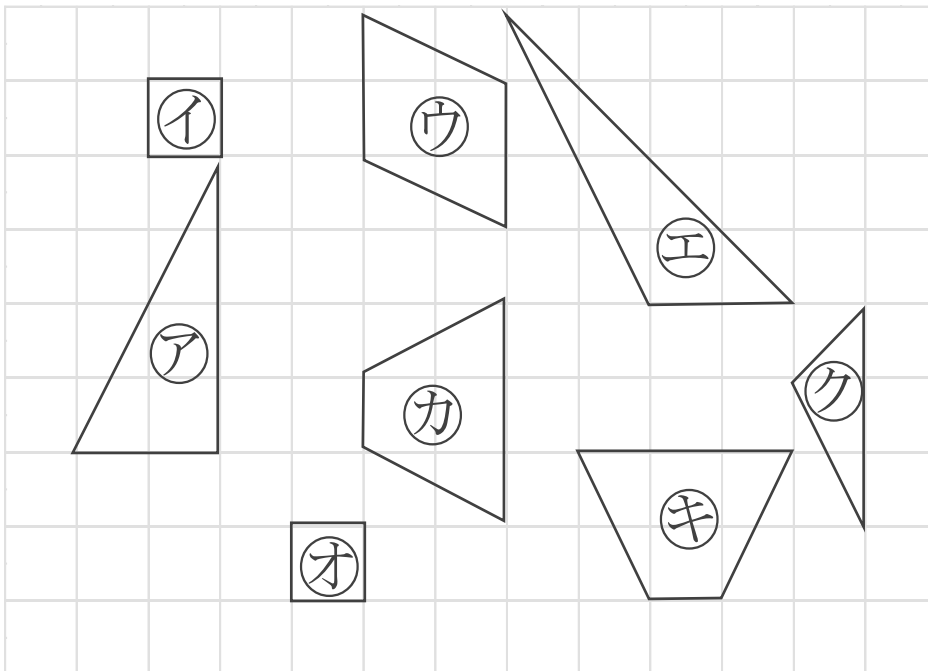

答え：

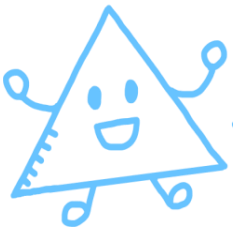

合同な図形 I

合同な図形探し

13

日にち： 月 日

名まえ _____

・ 次の図で、合同な図形はどれとどれですか。記号ですべて答えなさい。

①

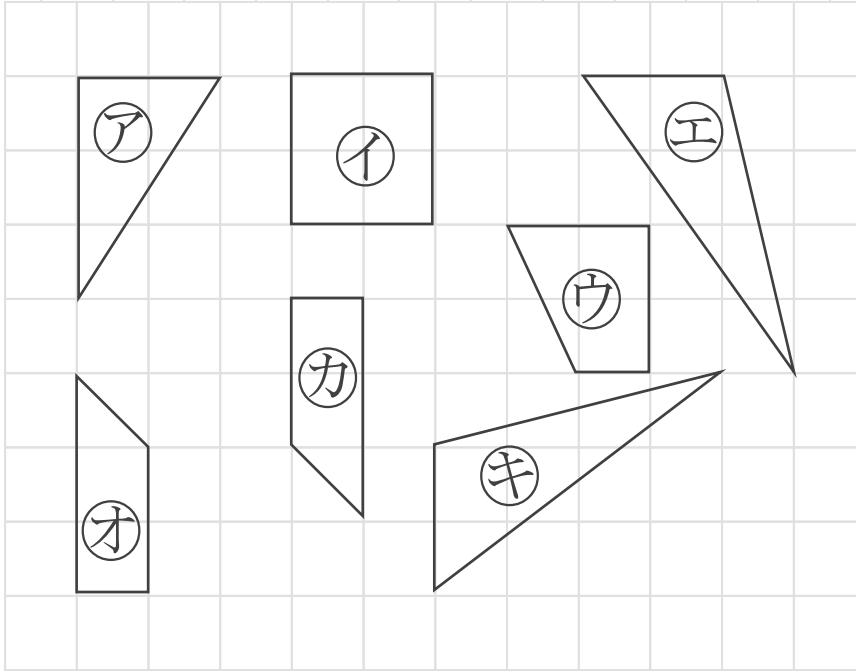

答え：

②

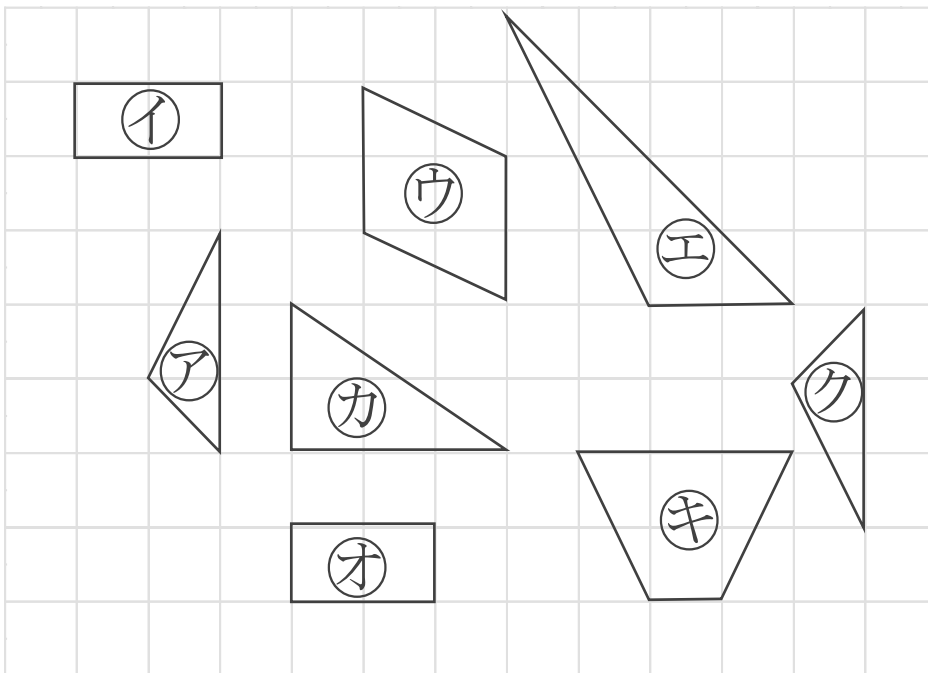

答え：

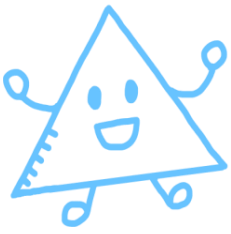

合同な図形 ①

合同な図形探し

14

日にち： 月 日

名まえ _____

・ 次の図で、合同な図形はどれとどれですか。記号ですべて答えなさい。

①

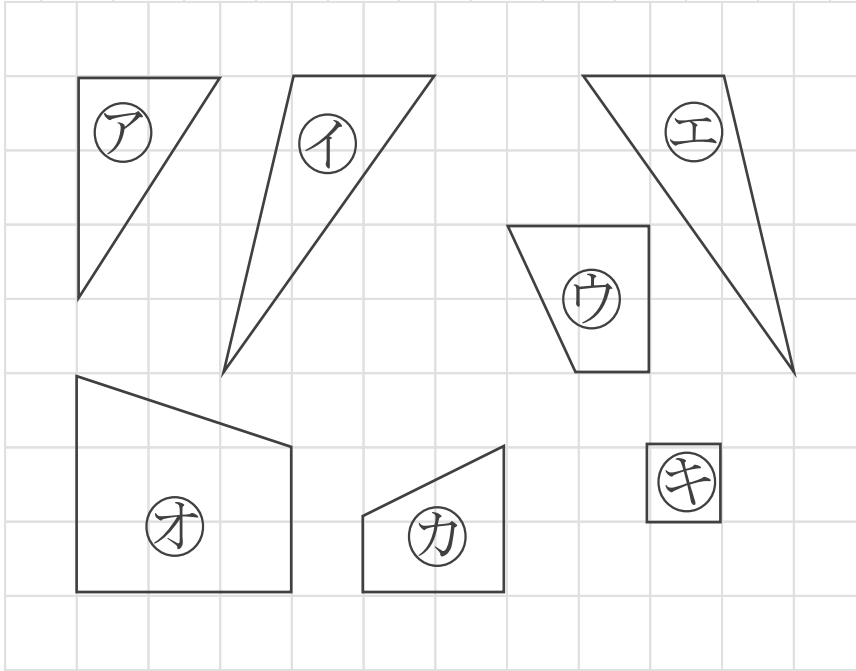

答え：

②

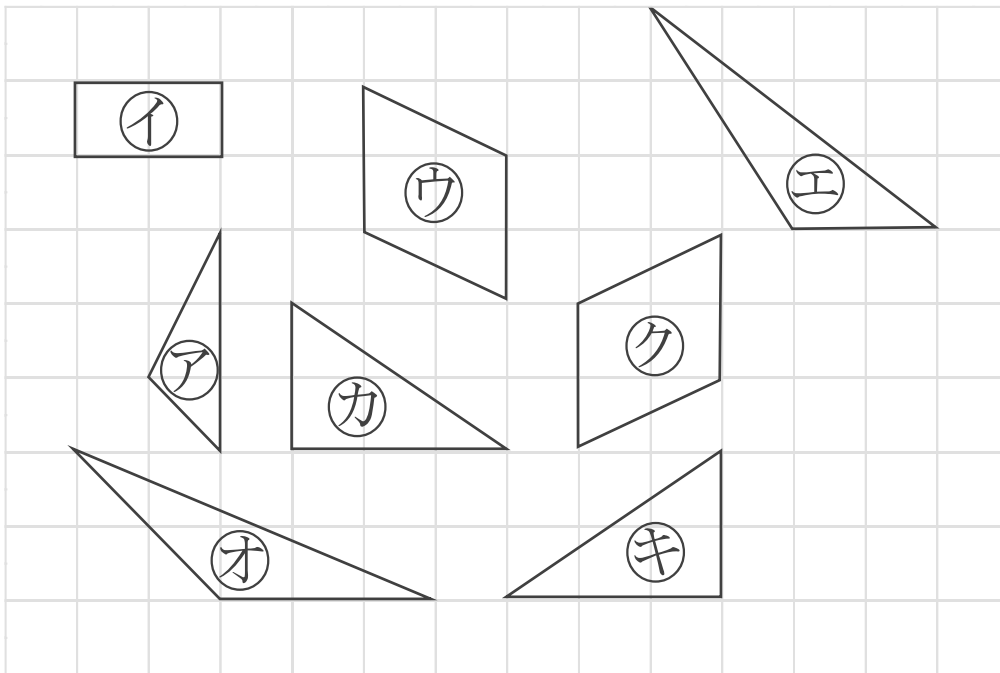

答え：

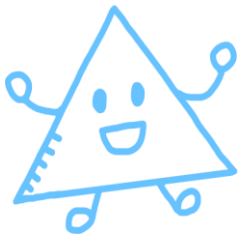

合同な図形 I

合同な図形探し

15

目指せ100点!



名まえ

・次の図で、合同な図形はどれとどれですか。記号ですべて答えなさい。

①

(各50点)

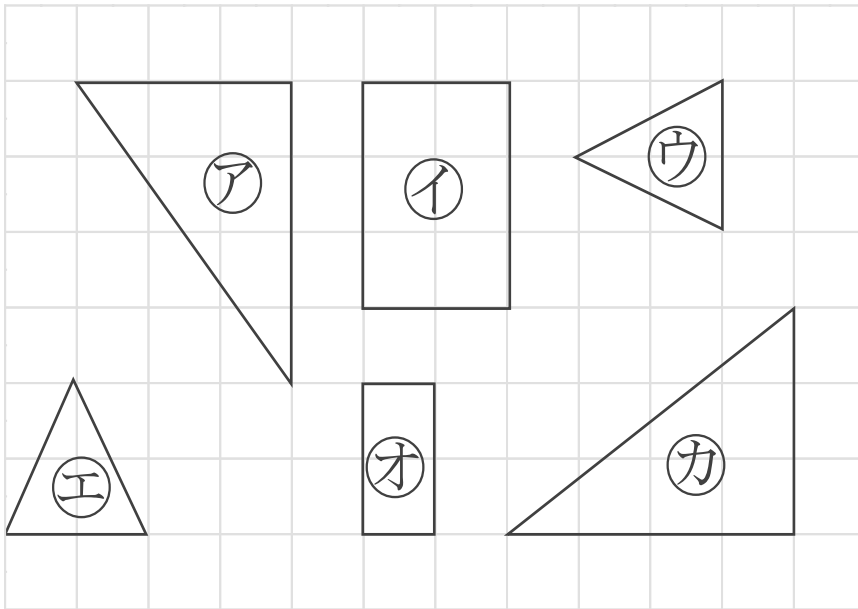

答え：

②

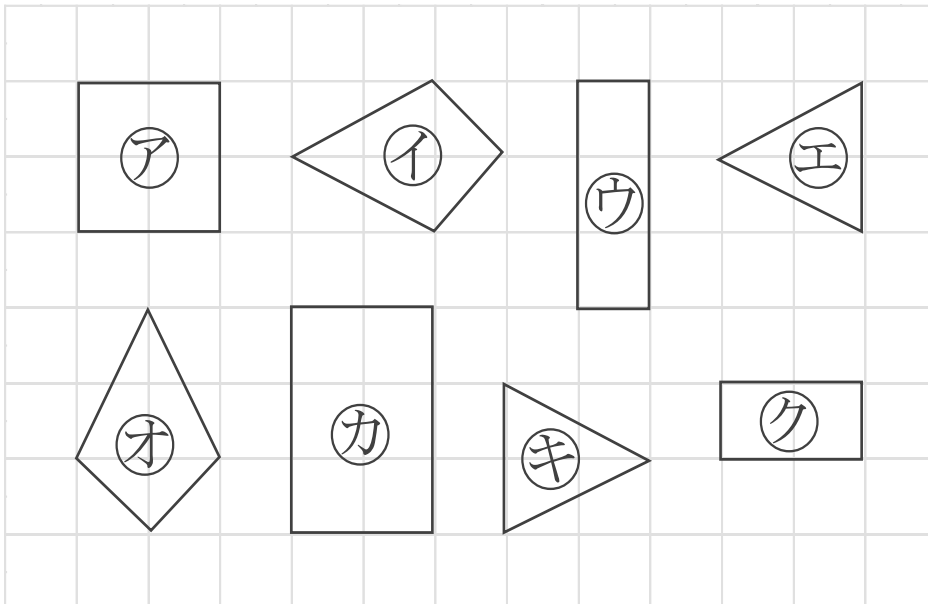

答え：

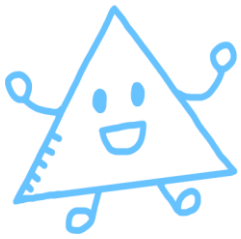

合同な図形 I

合同な図形探し

16

目指せ100点!



名まえ

- ・次の図で、合同な図形はどれとどれですか。記号ですべて答えなさい。
(各50点)

①

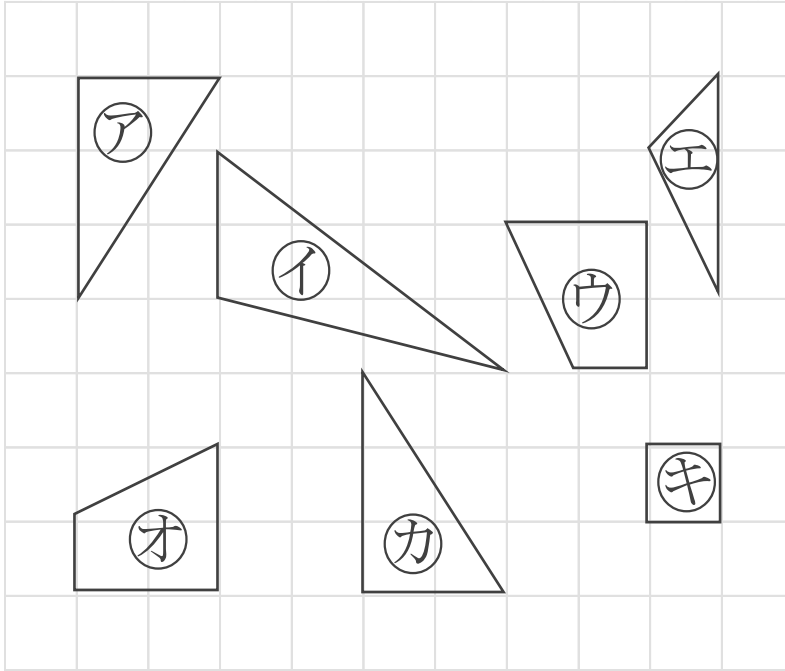

答え：

②

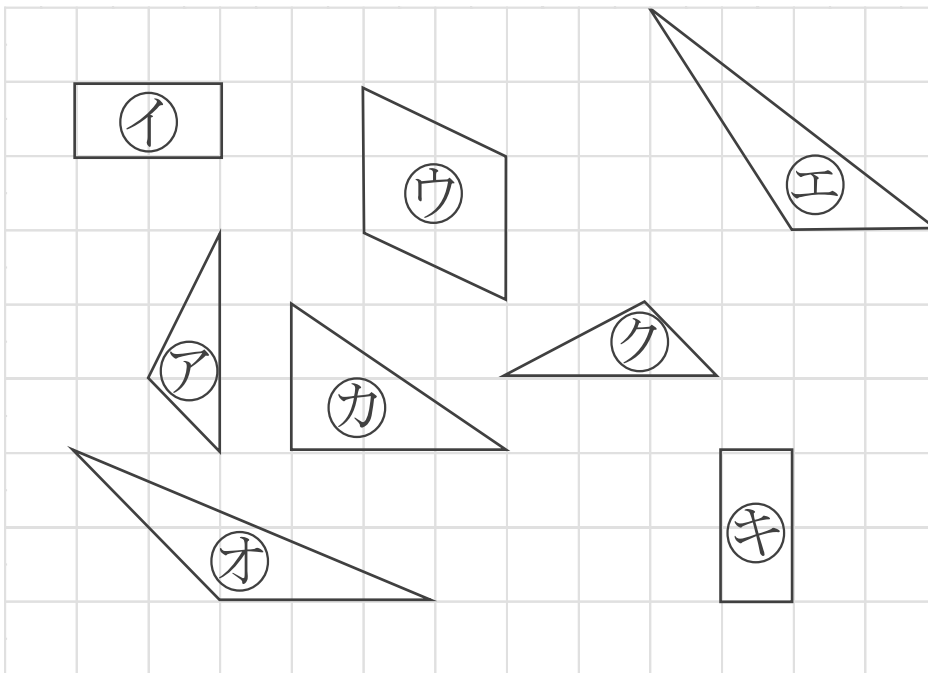

答え：

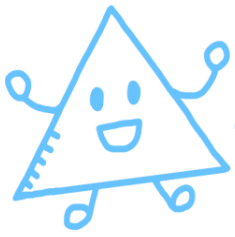

合同な図形 I

合同な図形探し



日にち： 月 日

名まえ _____

- ・ 次の図で、合同な図形はどれとどれですか。記号ですべて答えなさい。
(うすい字は、なぞりましょう。)

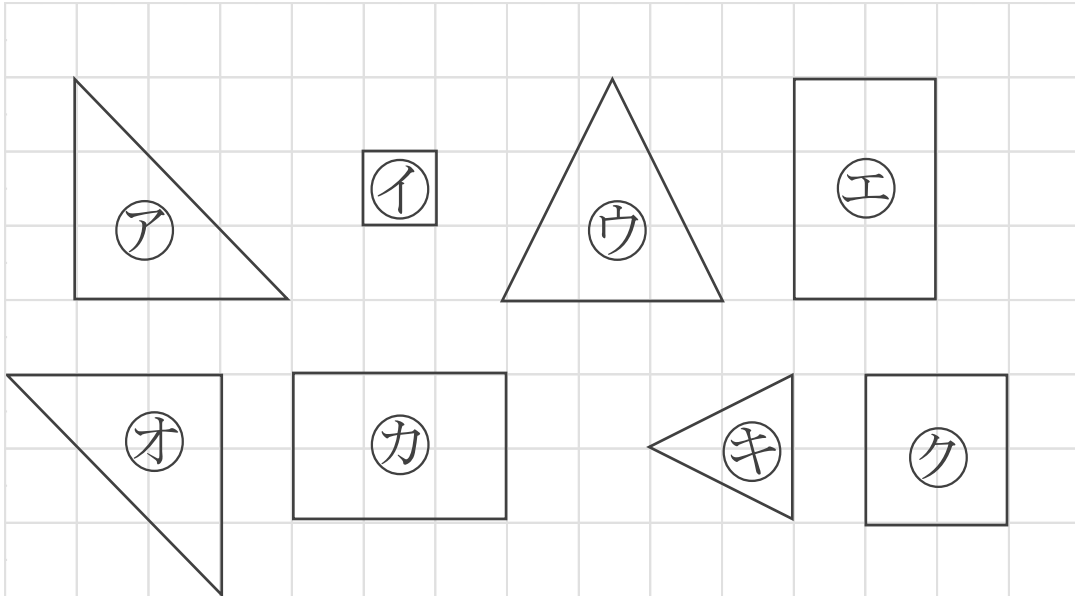

合同な図形 は 形 も 大きさ も 同じ です。

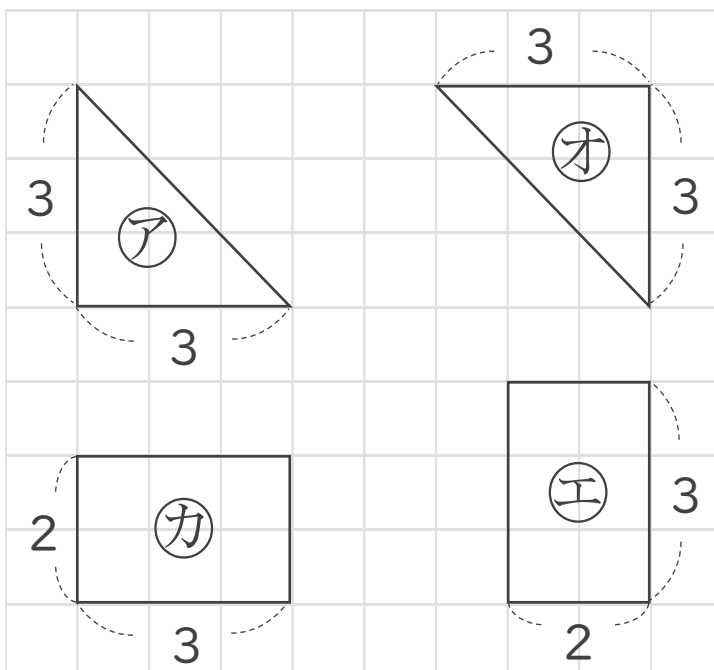

答え： ア と オ
 エ と カ

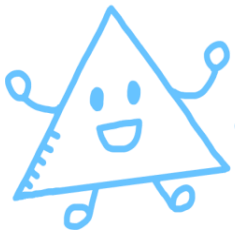

合同な図形 I

合同な図形探し



日にち： 月 日

名まえ _____

・ 次の図で、合同な図形はどれとどれですか。記号ですべて答えなさい。
(うすい字は、なぞりましょう。)

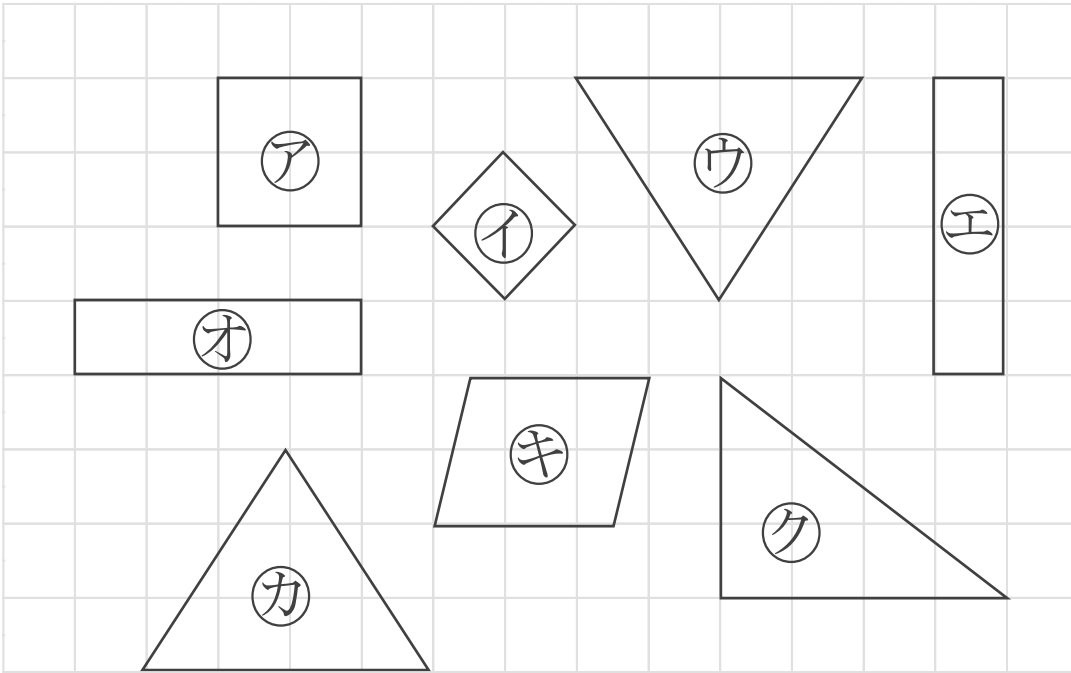

合同な図形 は 形 も 大きさ も 同じ です。

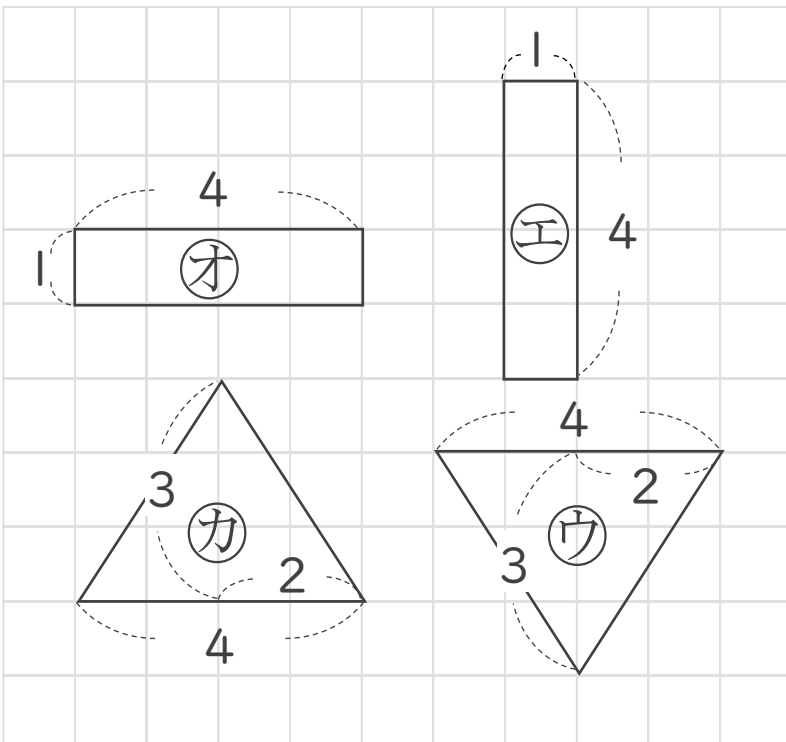

答え： エ と オ
ウ と カ

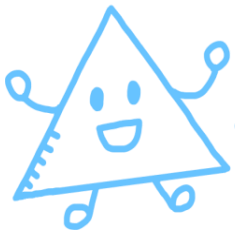

合同な図形①

合同な図形探し

3

日にち： 月 日

名まえ _____

- ・ 次の図で、合同な図形はどれとどれですか。記号ですべて答えなさい。
(うすい字は、なぞりましょう。)

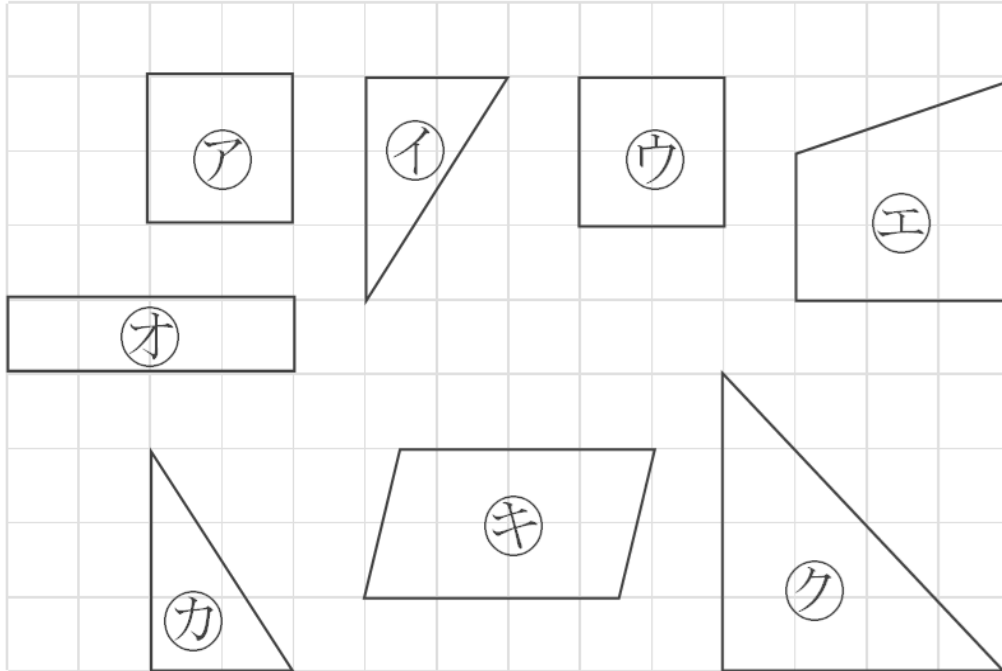

合同な図形 は 形 も 大きさ も 同じ です。

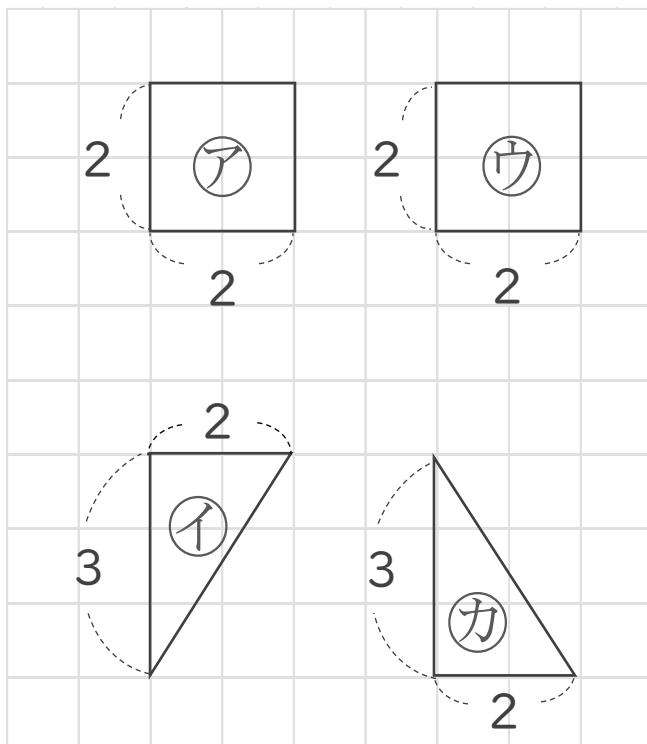

答え： ア と ウ
イ と ク

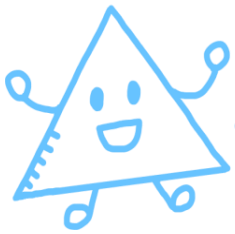

合同な図形 I

合同な図形探し

4

日にち： 月 日

名まえ _____

・ 次の図で、合同な図形はどれとどれですか。記号ですべて答えなさい。
(うすい字は、なぞりましょう。)

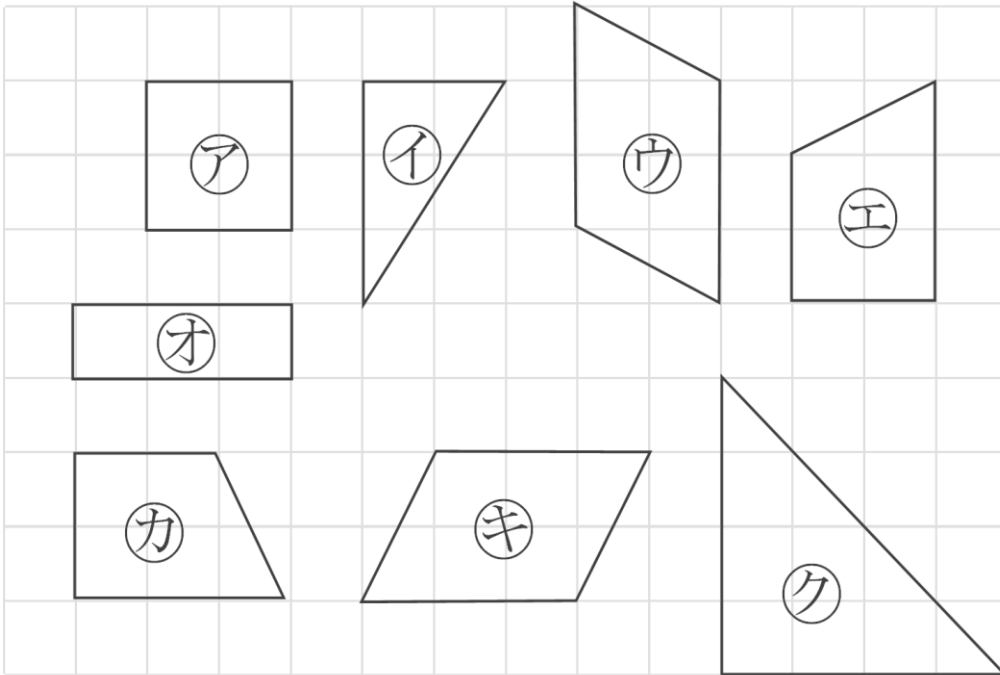

合同な図形 は 形 も 大きさ も 同じ です。

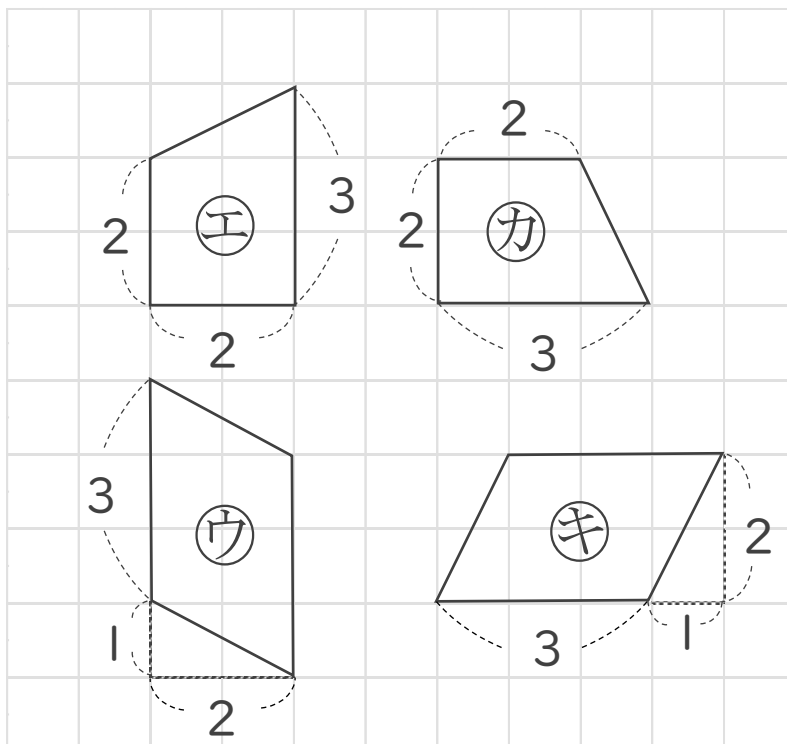

答え： エ と カ
ウ と キ

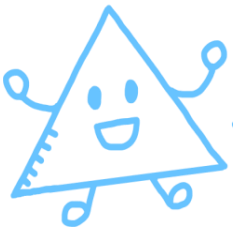

合同な図形 I

合同な図形探し

5

日にち： 月 日

名まえ _____

・ 次の図で、合同な図形はどれとどれですか。記号ですべて答えなさい。
(うすい字は、なぞりましょう。)

①

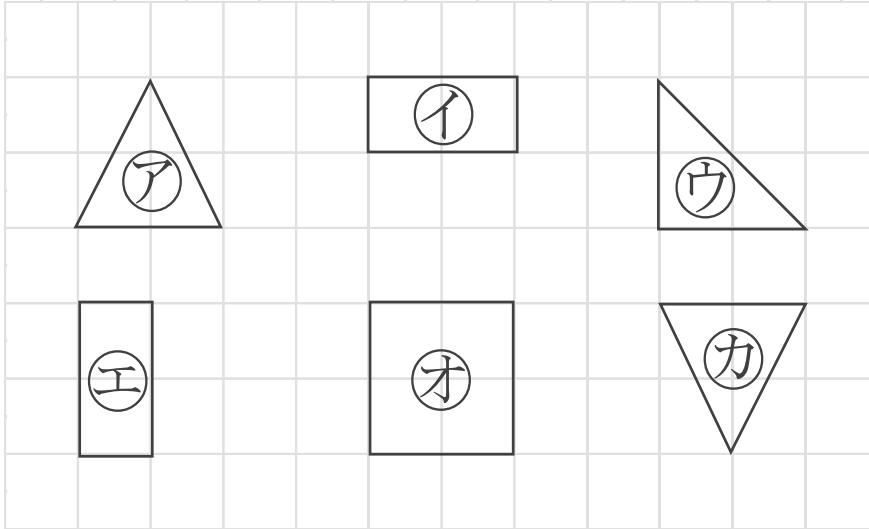

答え： ア と カ
イ と エ

②

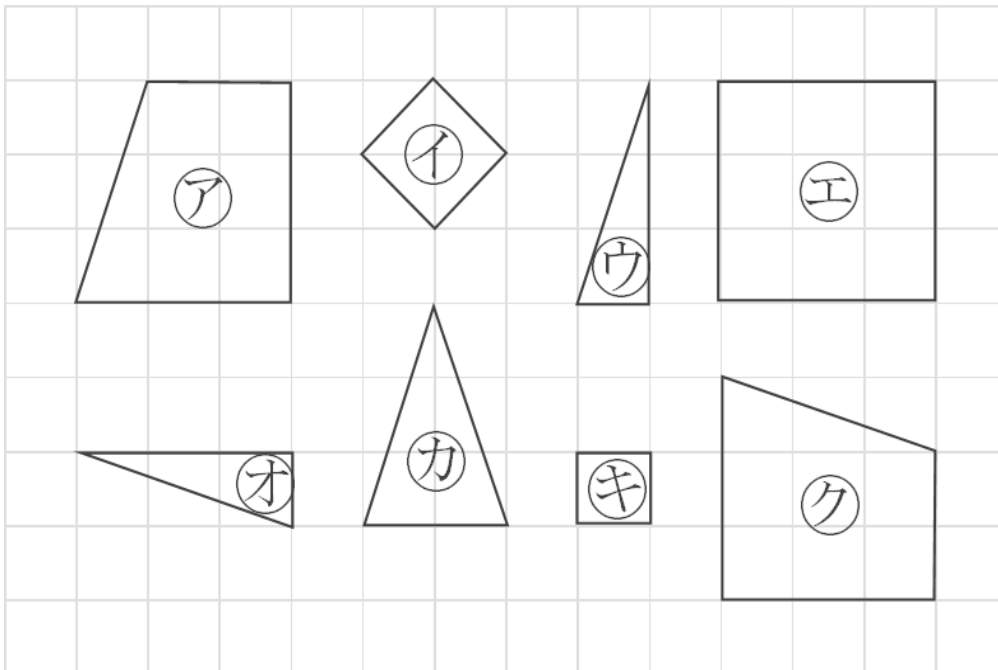

答え： ア と ク
ウ と オ

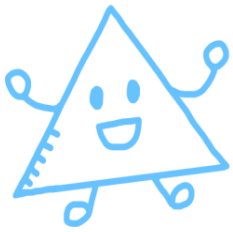

合同な図形 I

合同な図形探し

6

日にち： 月 日

名まえ _____

・ 次の図で、合同な図形はどれとどれですか。記号ですべて答えなさい。

①

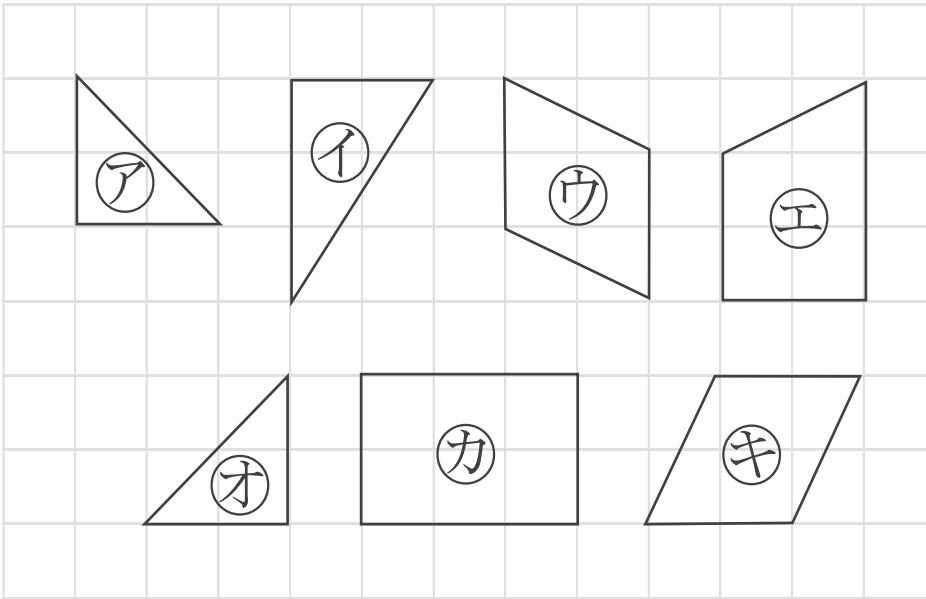

答え： ア と オ
ウ と キ

②

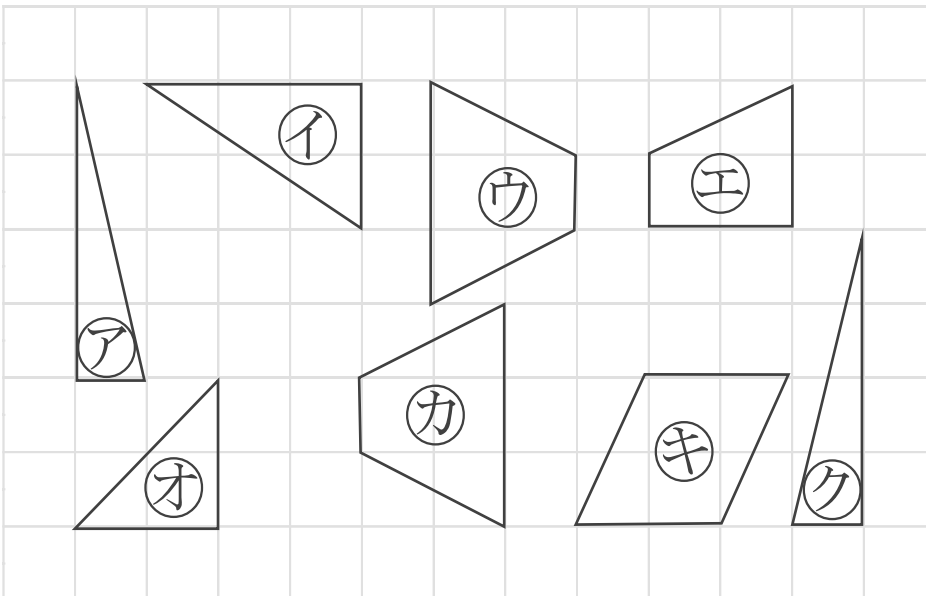

答え： ア と ク
ウ と カ

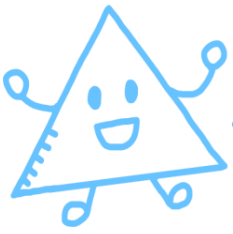

合同な図形 I

合同な図形探し



日にち： 月 日

名まえ _____

・ 次の図で、合同な図形はどれとどれですか。記号ですべて答えなさい。

①

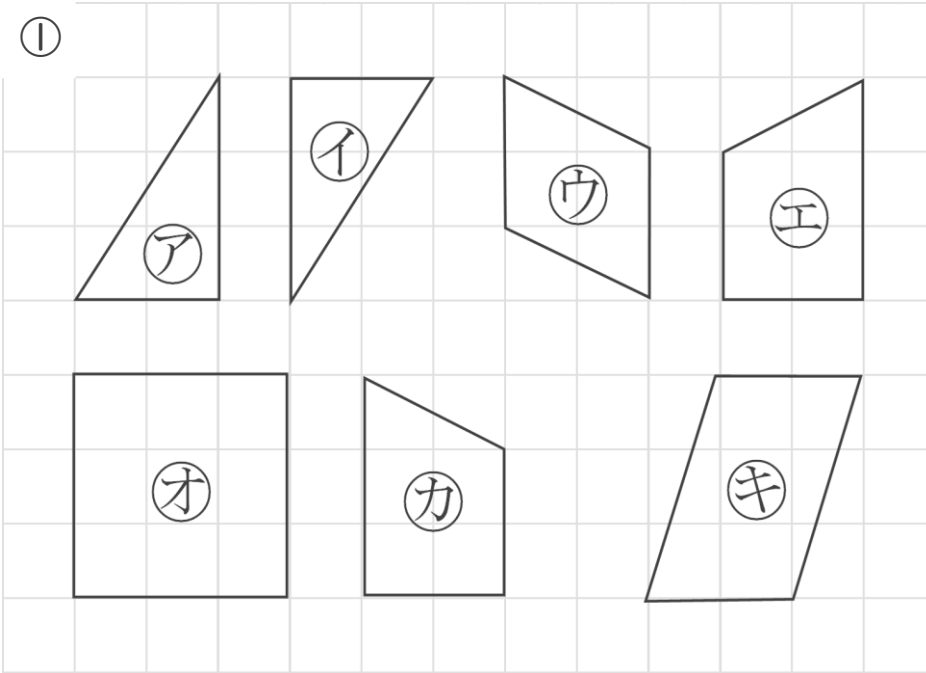

答え： ア と イ
 エ と カ

②

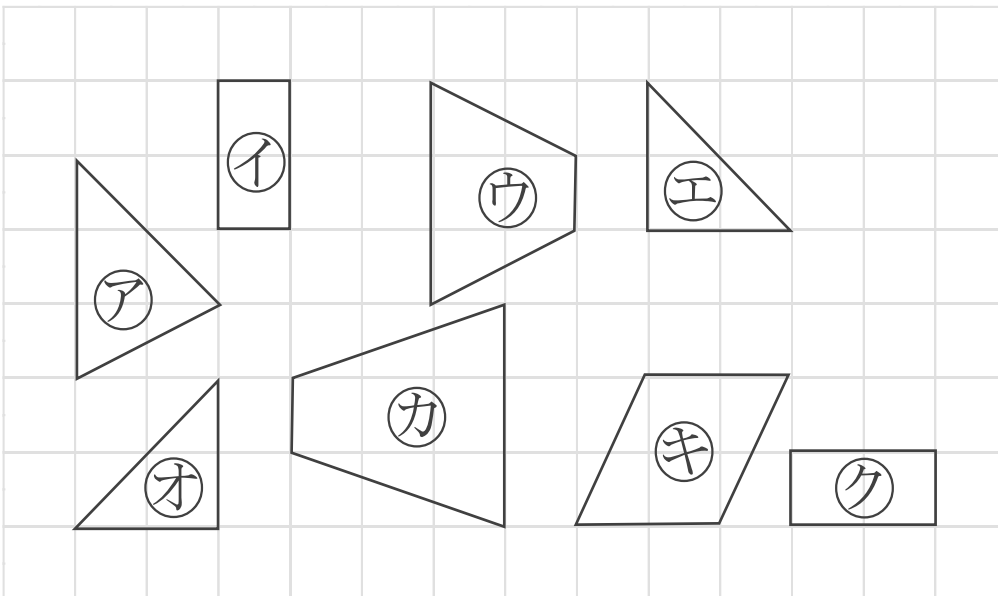

答え： イ と ク
 エ と オ

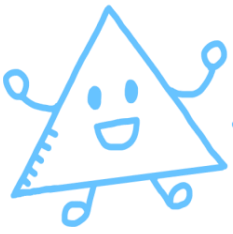

合同な図形①

合同な図形探し



日にち： 月 日

名まえ _____

・次の図で、合同な図形はどれとどれですか。記号ですべて答えなさい。

①

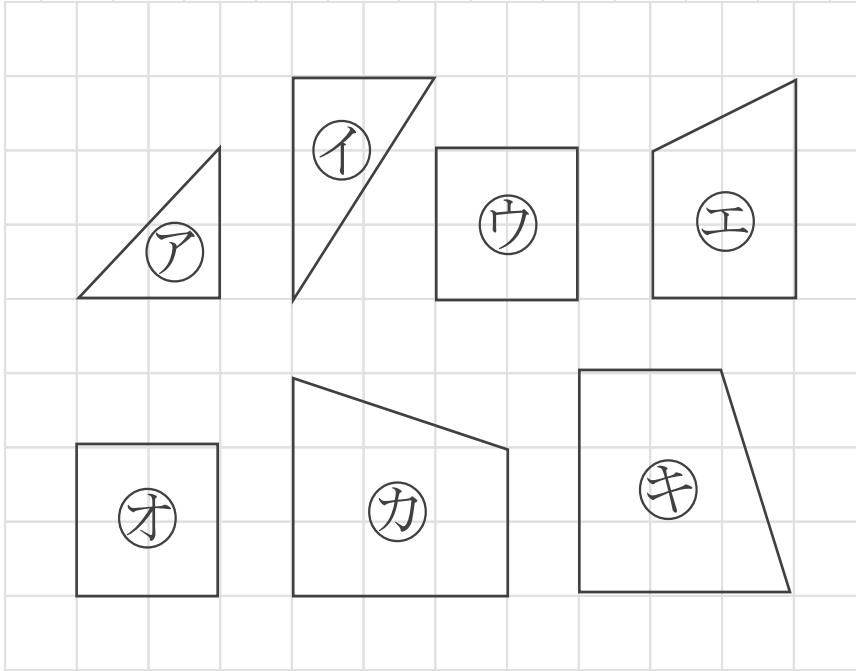

答え： ウ と オ
 カ と キ

②

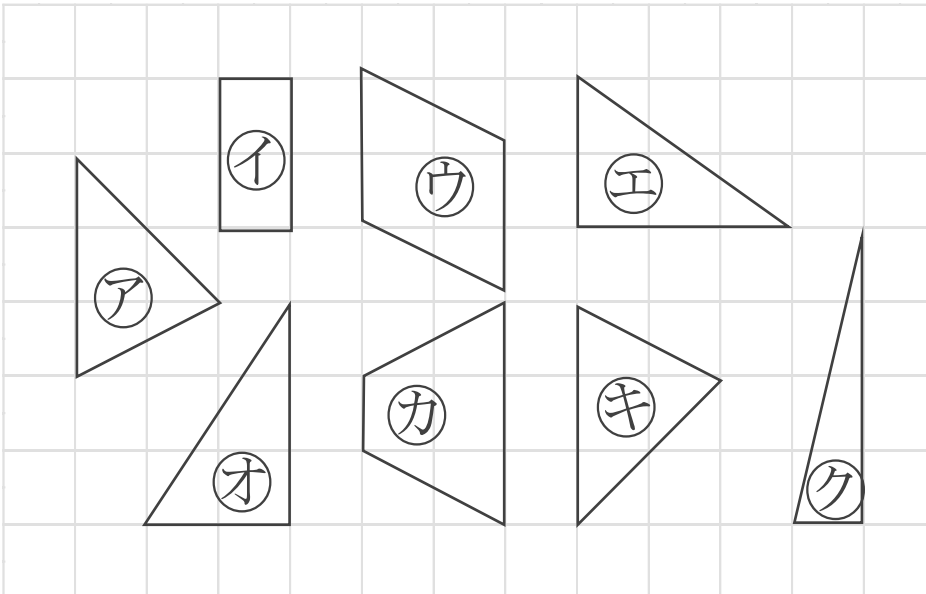

答え： ア と キ
 エ と オ

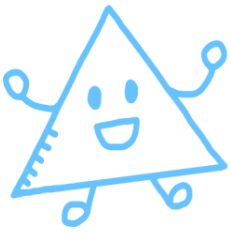

合同な図形 I

合同な図形探し



日にち： 月 日

名まえ _____

・ 次の図で、合同な図形はどれとどれですか。記号ですべて答えなさい。

①

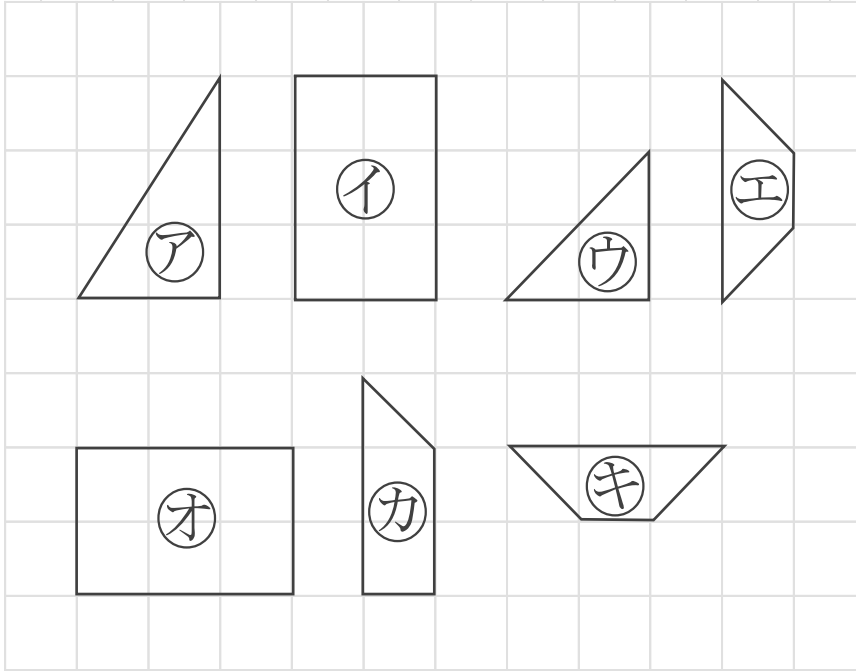

答え： イ と エ
エ と キ

②

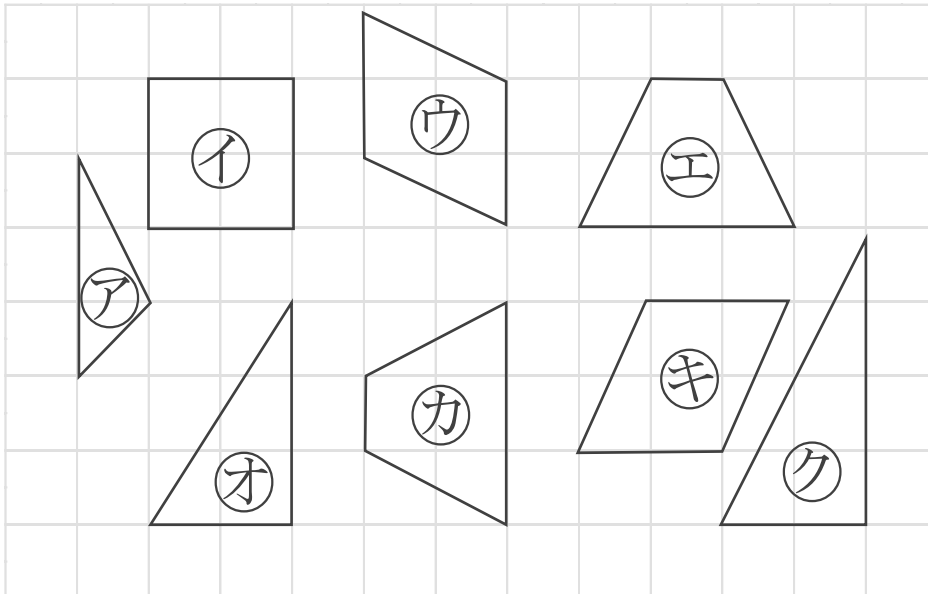

答え： ウ と キ
エ と カ

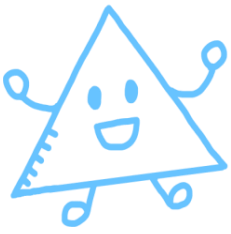

合同な図形①

合同な図形探し



日にち： 月 日

名まえ _____

・ 次の図で、合同な図形はどれとどれですか。記号ですべて答えなさい。

①

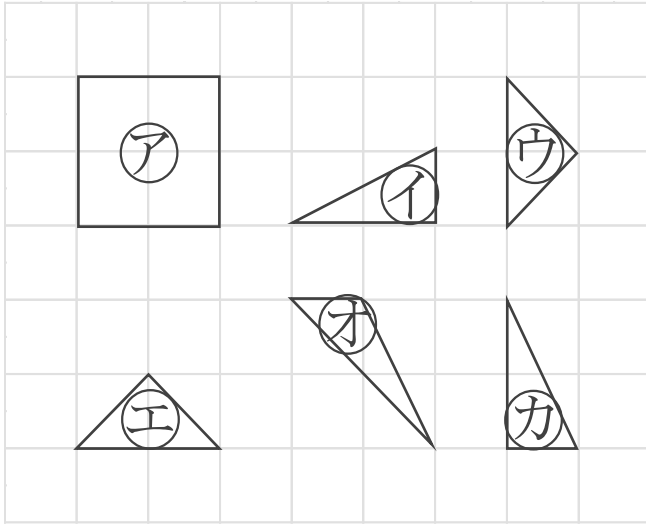

答え： ウ と エ
イ と カ

②

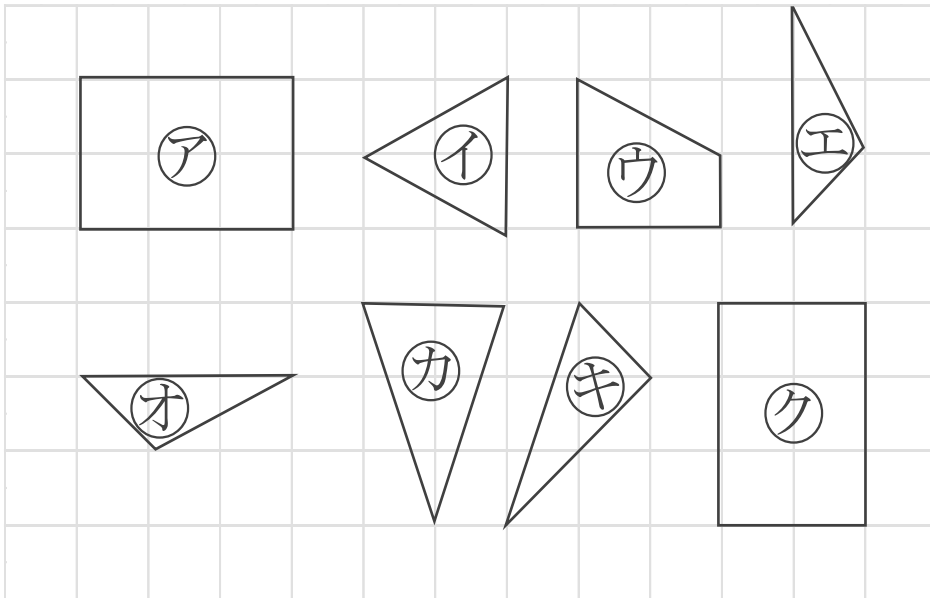

答え： ア と ク
エ と オ

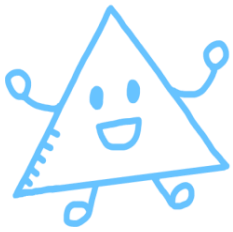

合同な図形①

合同な図形探し



日にち： 月 日

名まえ _____

・次の図で、合同な図形はどれとどれですか。記号ですべて答えなさい。

①

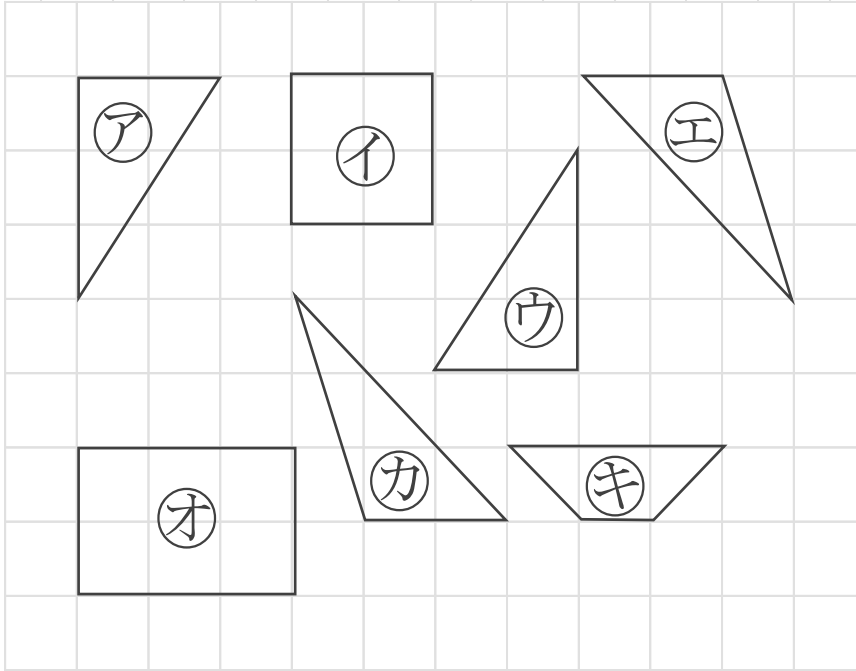

答え： ア と ウ
エ と カ

②

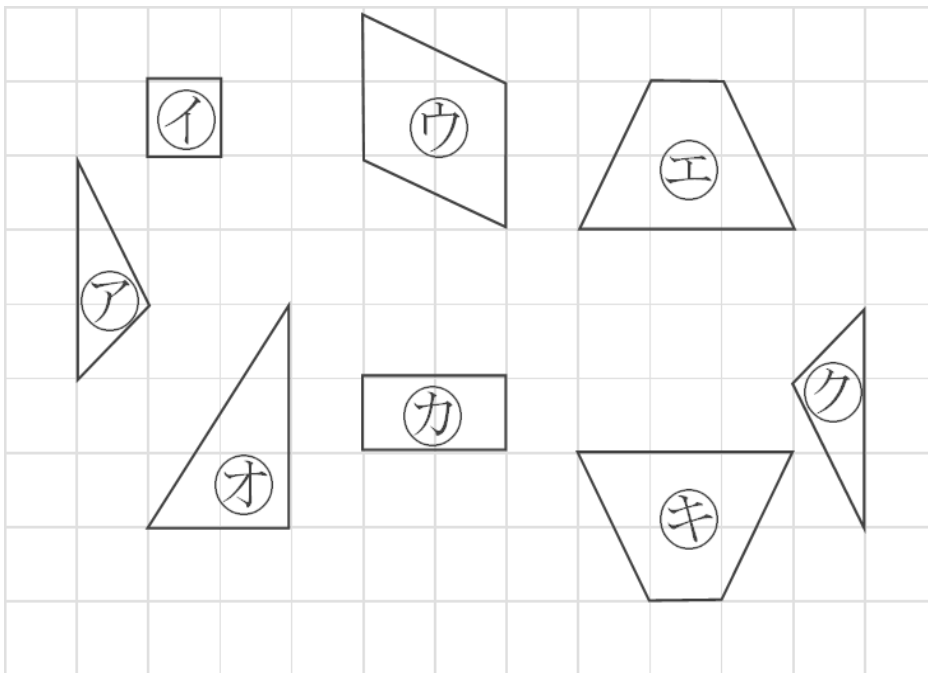

答え： ア と ク
エ と キ

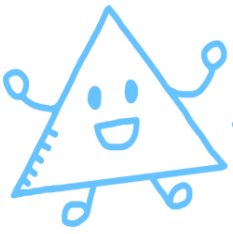

合同な図形①

合同な図形探し

12

日にち： 月 日

名まえ _____

・次の図で、合同な図形はどれとどれですか。記号ですべて答えなさい。

①

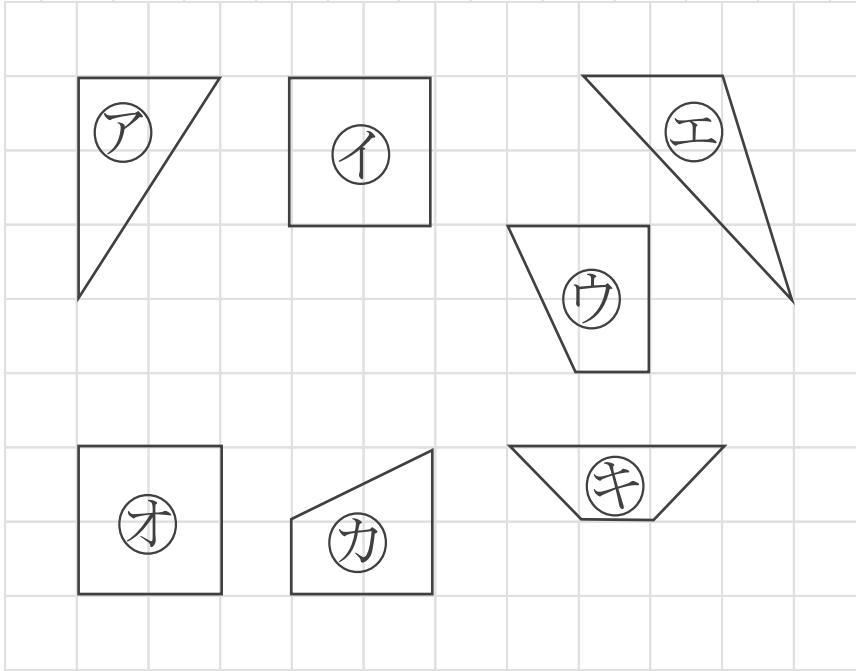

答え： ウ と カ
イ と オ

②

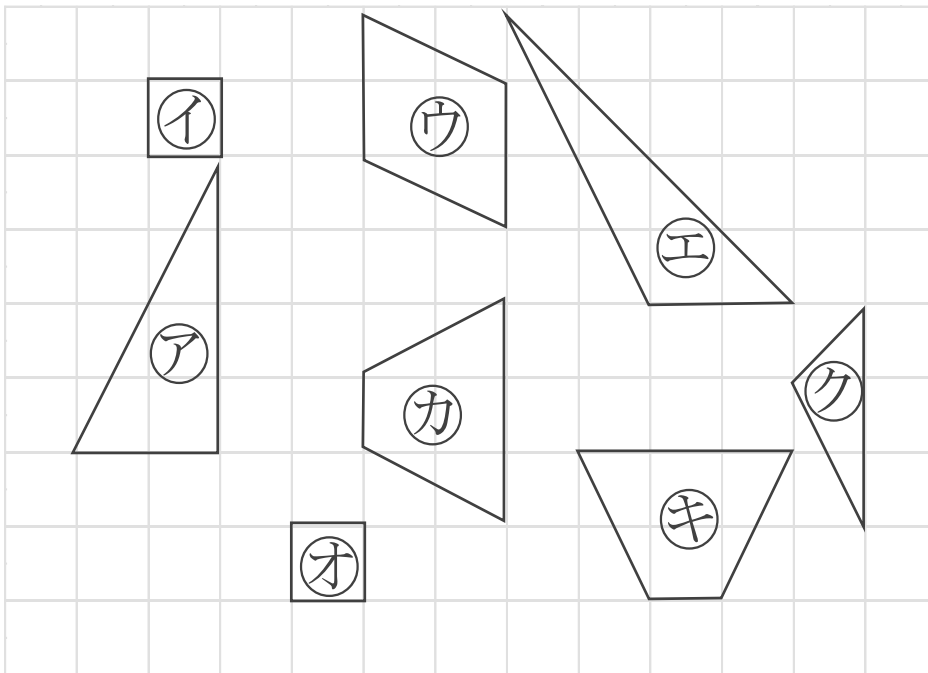

答え： イ と オ
カ と キ

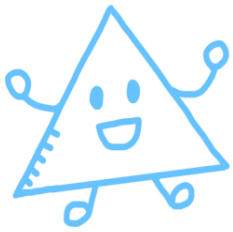

合同な図形 I

合同な図形探し

13

日にち： 月 日

名まえ _____

・ 次の図で、合同な図形はどれとどれですか。記号ですべて答えなさい。

①

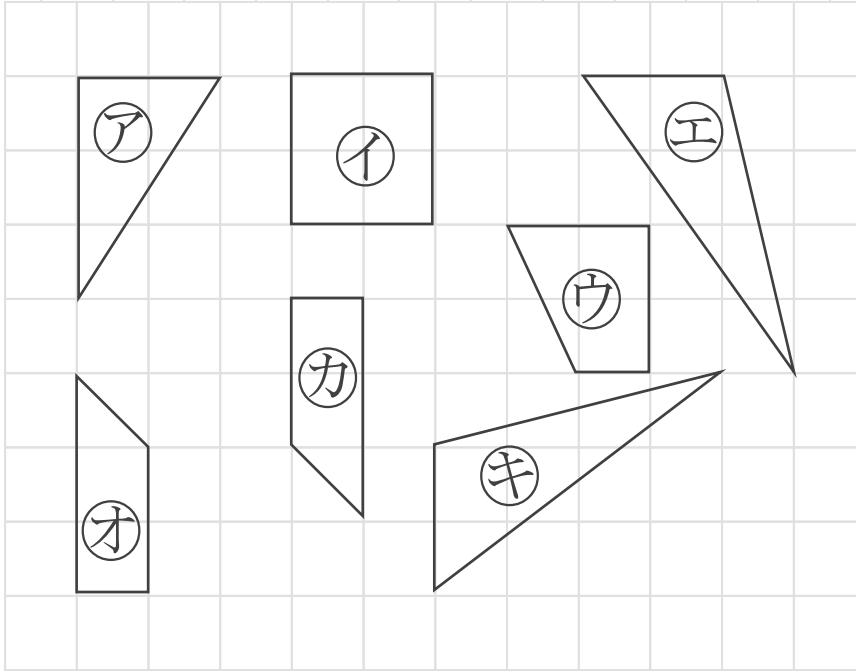

答え： エ と キ
オ と カ

②

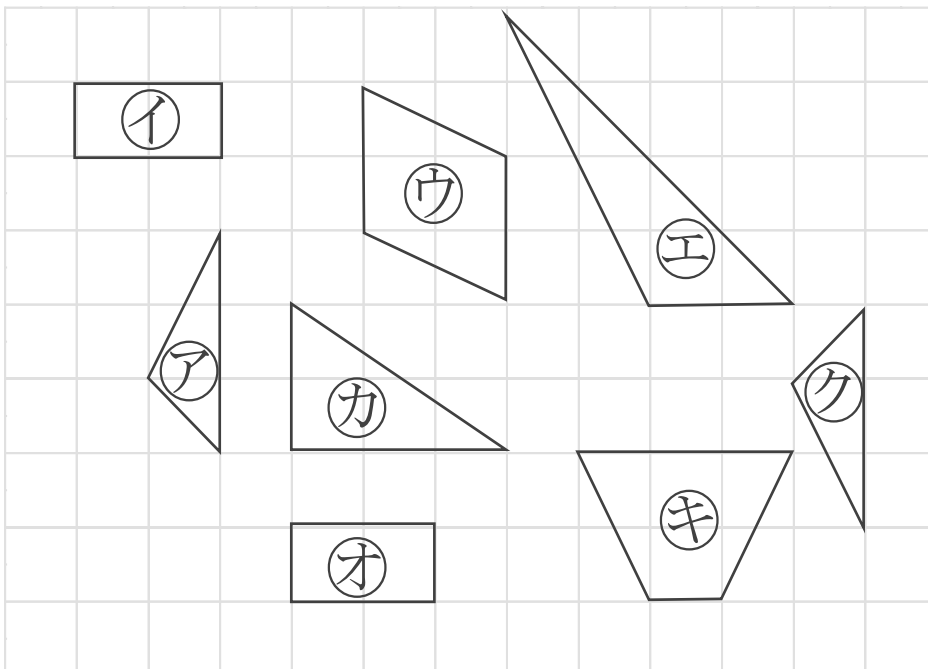

答え： イ と オ
ア と ク

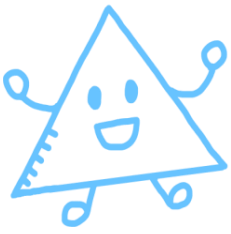

合同な図形 I

合同な図形探し

14

日にち： 月 日

名まえ _____

・ 次の図で、合同な図形はどれとどれですか。記号ですべて答えなさい。

①

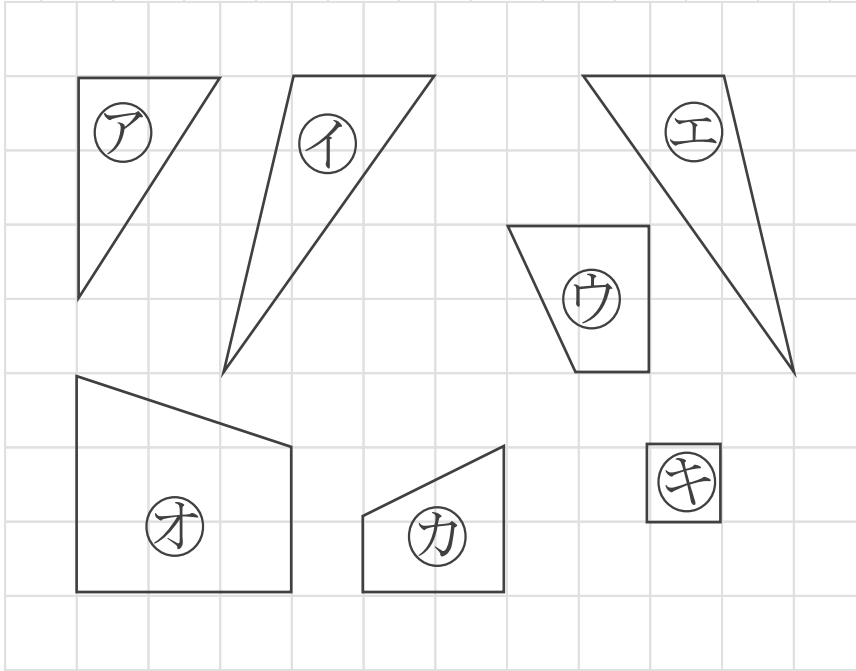

答え： イ と エ
ウ と カ

②

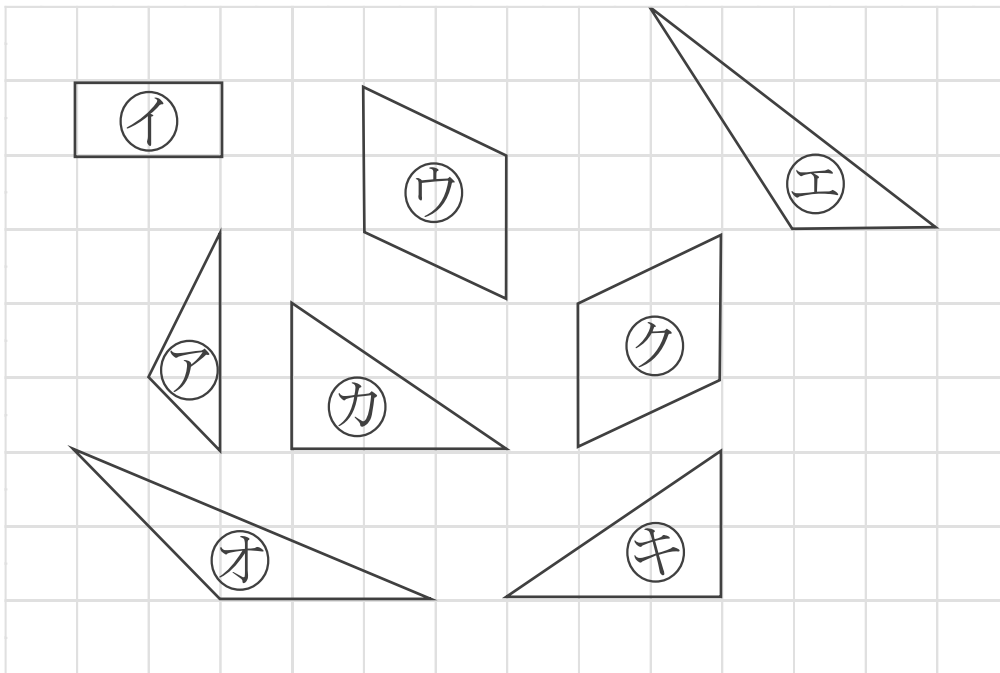

答え： ウ と ク
カ と キ

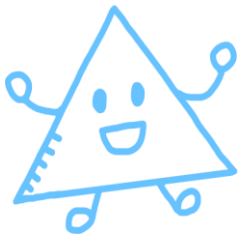

合同な図形 I

合同な図形探し

15

目指せ100点!



名まえ

・ 次の図で、合同な図形はどれとどれですか。記号ですべて答えなさい。

①

(各50点)

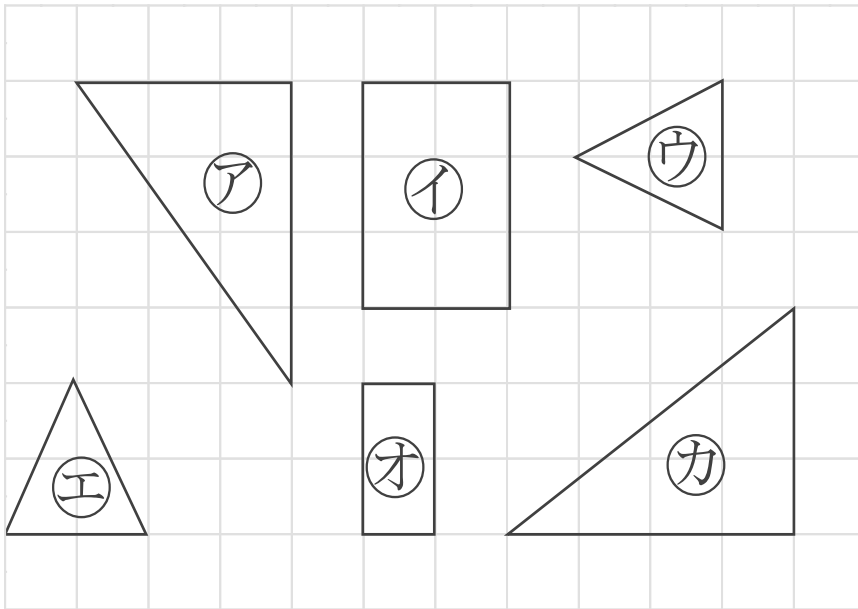

答え： ア と カ
ウ と エ

②

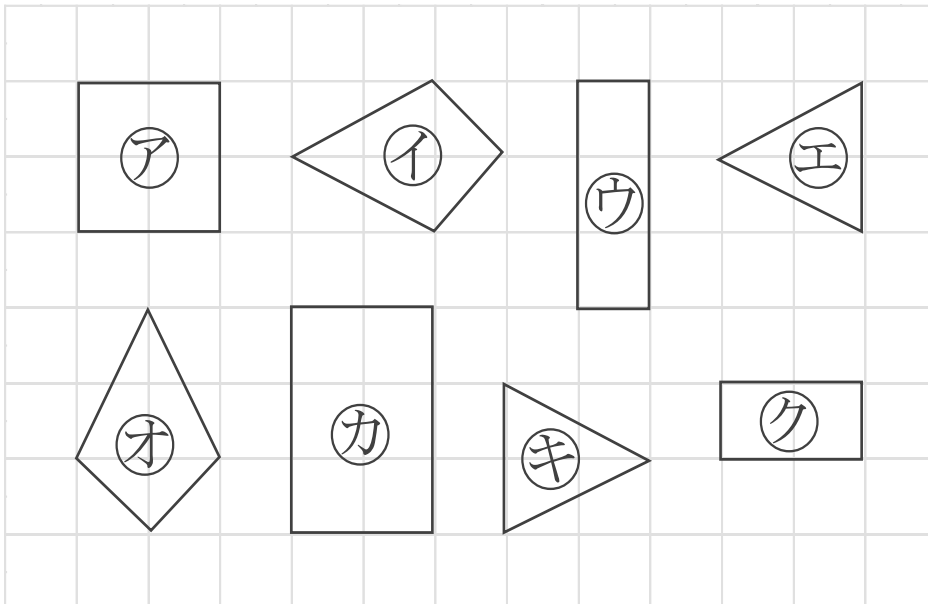

答え： イ と オ
エ と キ



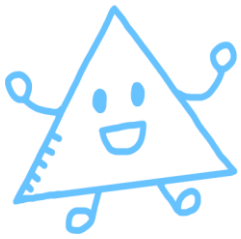

合同な図形 I

合同な図形探し

16

目指せ100点!



名まえ

・次の図で、合同な図形はどれとどれですか。記号ですべて答えなさい。
(各50点)

①

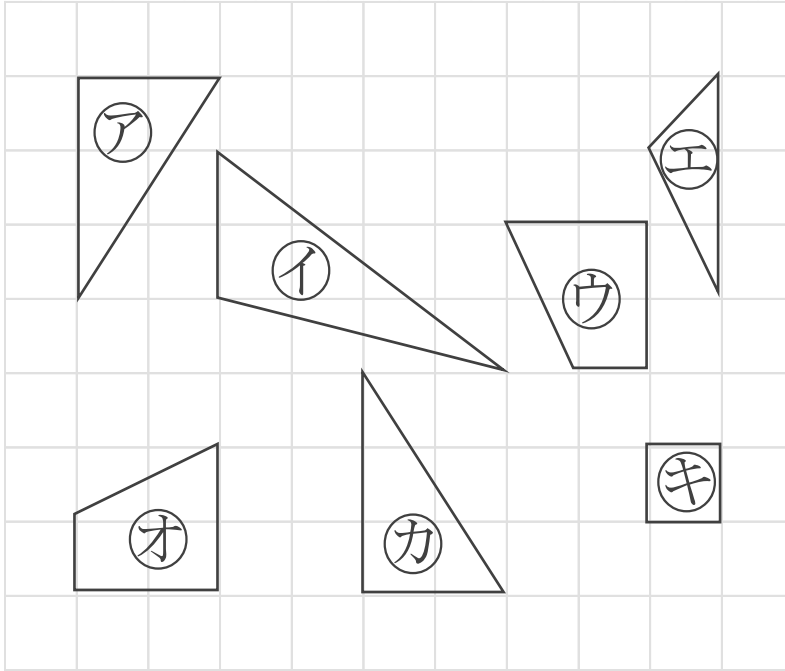

答え： ア と カ
ウ と オ

②

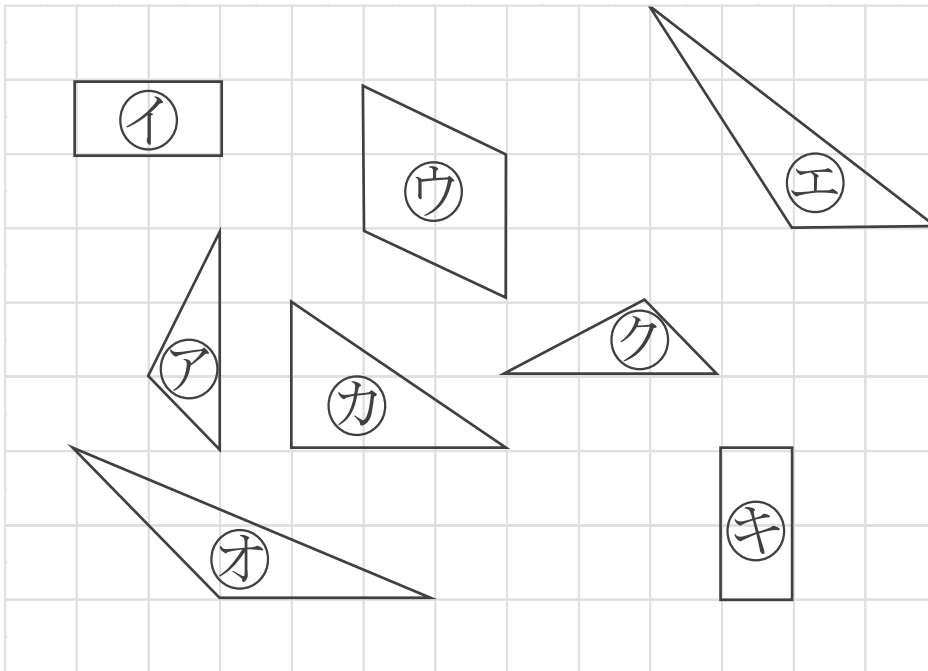

答え： ア と ク
イ と キ