



合同な図形 5

● 合同な三角形の作図
(1組の辺とその両端の角)



日にち： 月 日

名まえ _____

・ 次の三角形ABCと合同な三角形をかきなさい。(うすい字はなぞろう)

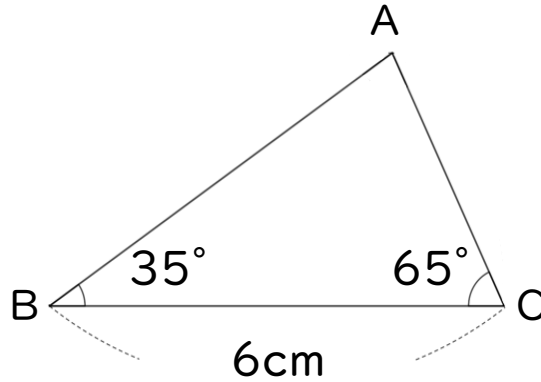

① 6cmの辺を引く。



② 分度器を使って35°はかる。

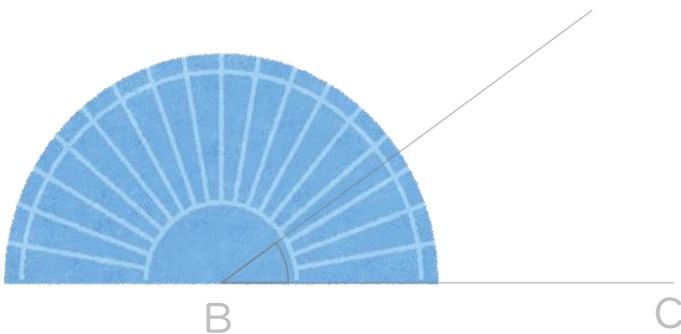

③ 分度器を使って65°はかる。

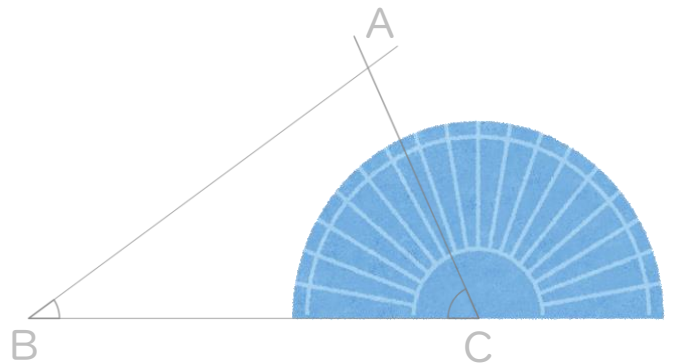



合同な図形 5

● 合同な三角形の作図
(1組の辺とその両端の角)



日にち： 月 日

名まえ _____

・ 次の三角形ABCと合同な三角形をかきなさい。(うすい字はなぞろう)

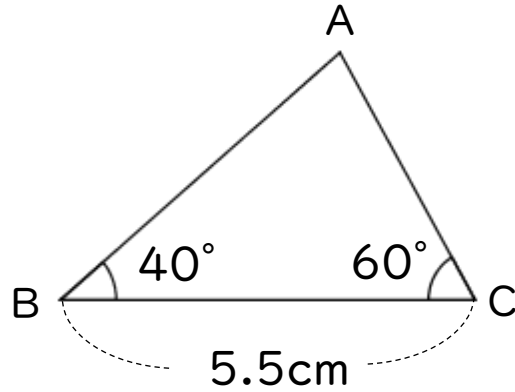

① 5.5cmの辺を引く。

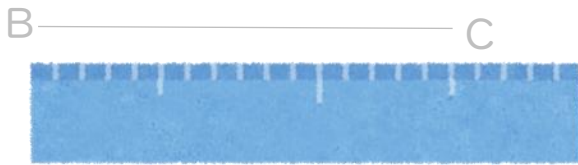

② 分度器を使って40°はかる。

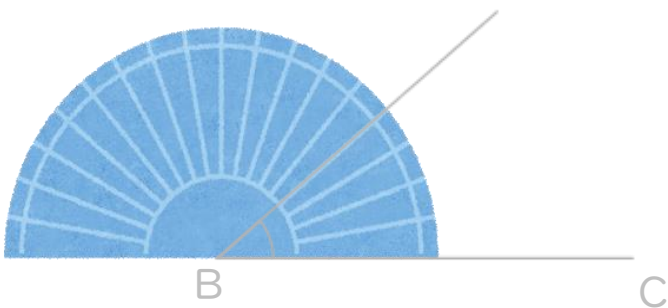

③ 分度器を使って60°はかる。

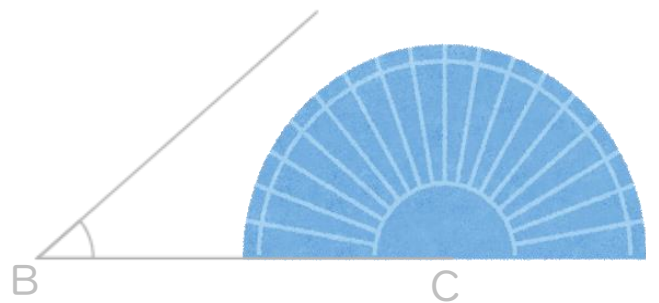



合同な図形 5

● 合同な三角形の作図
(1組の辺とその両端の角)



日にち： 月 日

名まえ _____

・ 次の三角形ABCと合同な三角形をかきなさい。(うすい字はなぞろう)

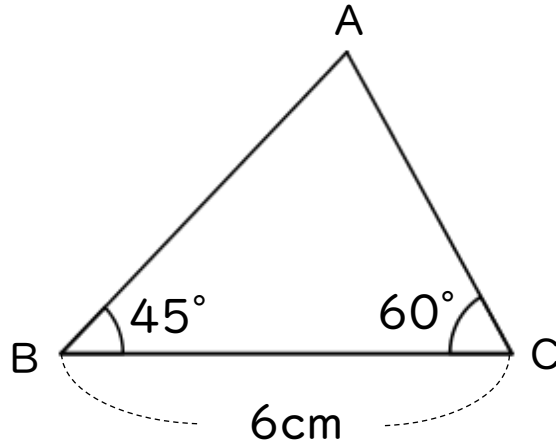

① 6cmの辺を引く。



② 分度器を使って45°はかる。

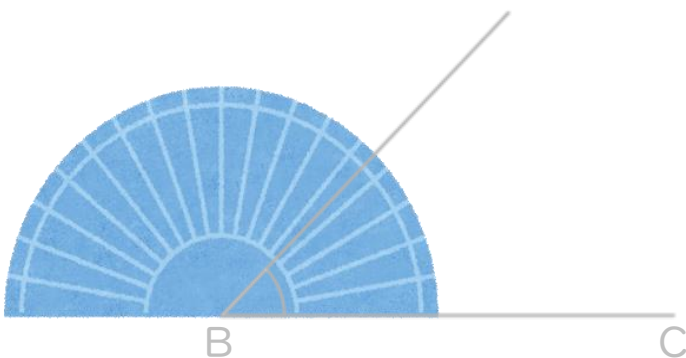

③ 分度器を使って60°はかる。

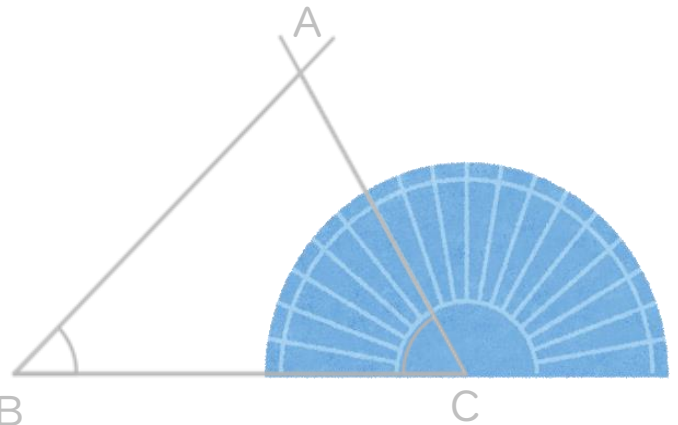



合同な図形 5

● 合同な三角形の作図
(1組の辺とその両端の角)



日にち： 月 日

名まえ _____

・ 次の三角形ABCと合同な三角形をかきなさい。

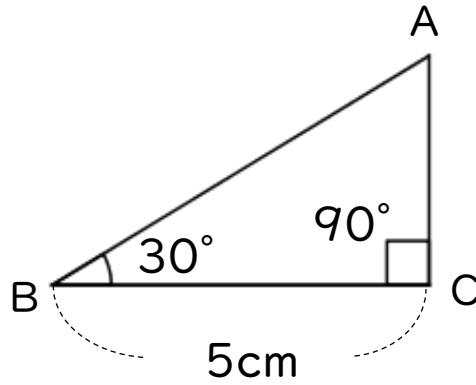

① 5cmの辺を引く。

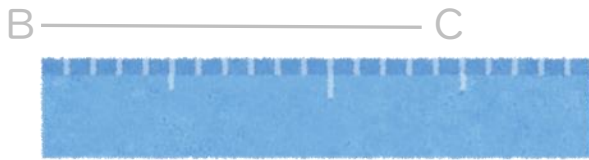

② 分度器を使って 30° はかる。

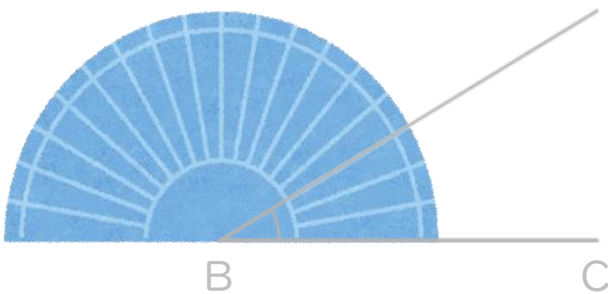

③ 分度器を使って 90° はかる。

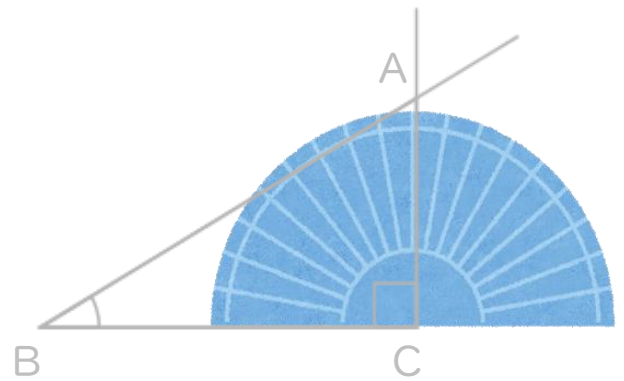



合同な図形 5

◎ 合同な三角形の作図
(1組の辺とその両端の角)



日にち： 月 日

名まえ _____

1 次の三角形ABCと合同な三角形をかきなさい。

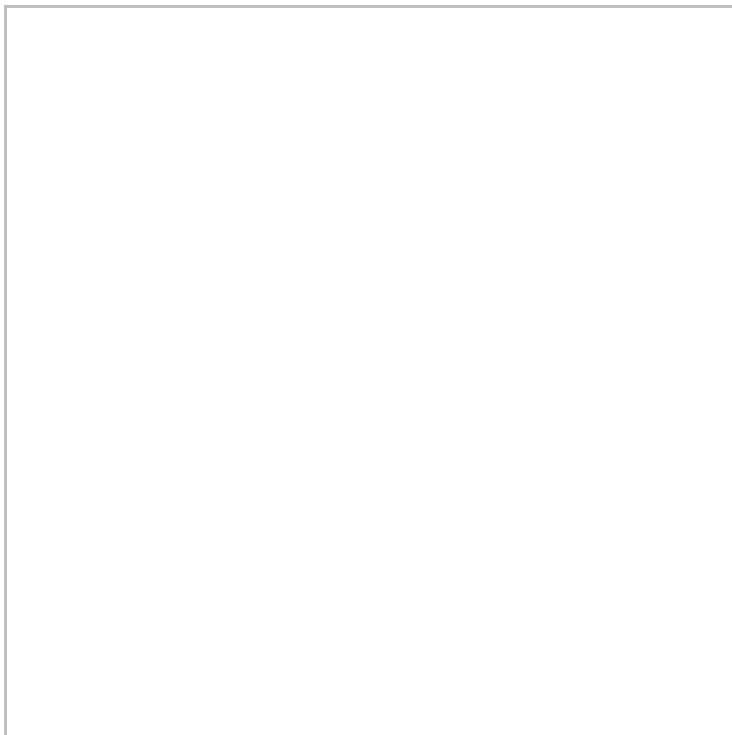
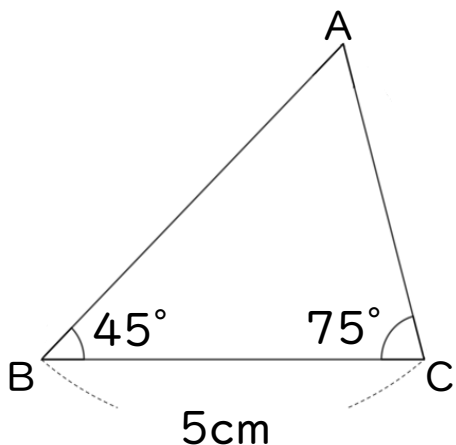

2 下の図のような三角形を、図にかかっている長さに直してかきましょう。(うすい字はなぞろう)

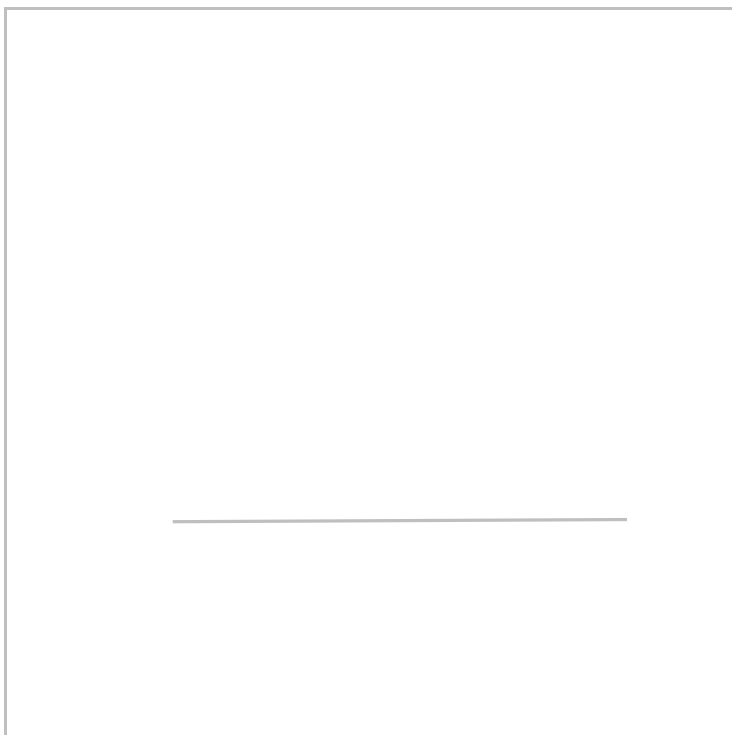
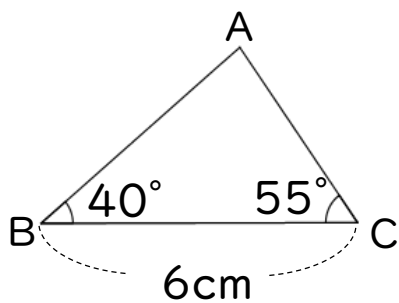



合同な図形 5

◎ 合同な三角形の作図
(1組の辺とその両端の角)



日にち： 月 日

名まえ _____

1 次の三角形ABCと合同な三角形をかきなさい。

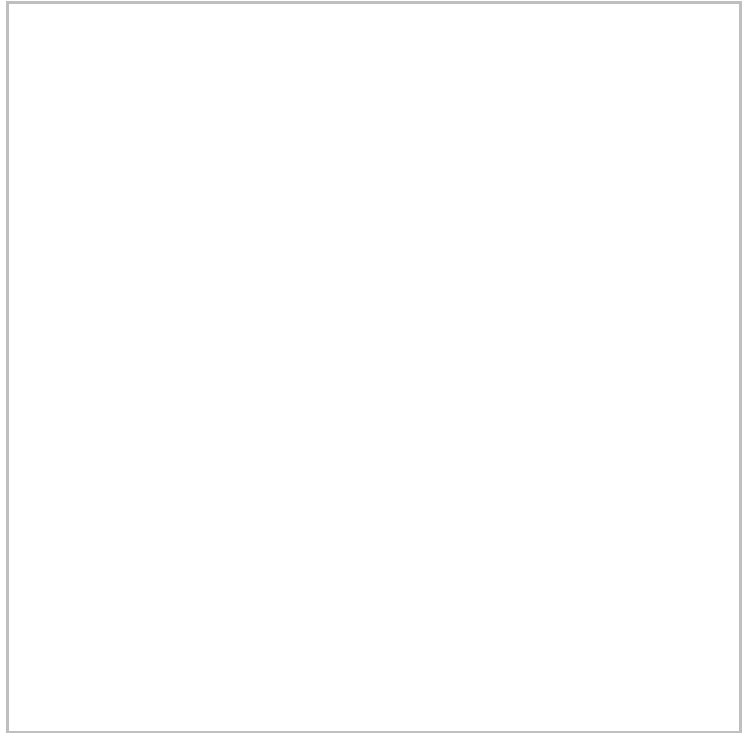
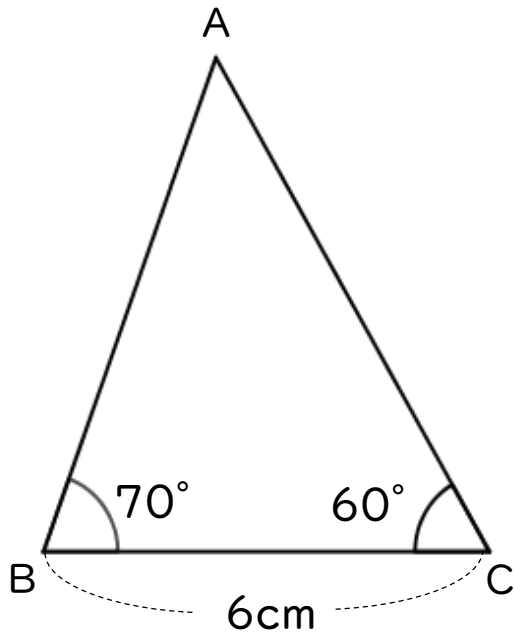

2 下の図のような三角形を、図にかかっている長さに直してかきましょう。

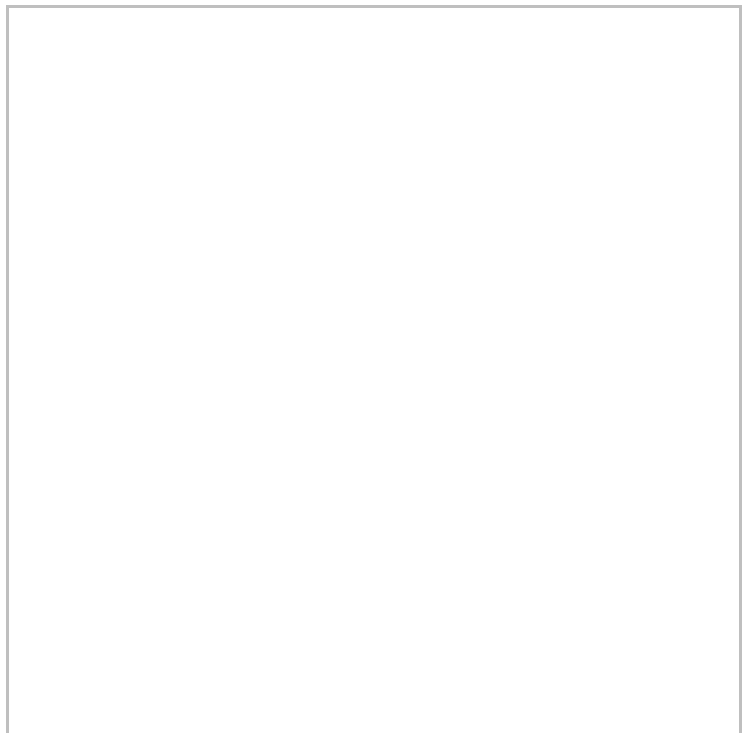
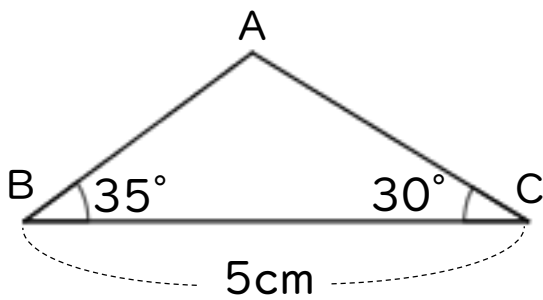



合同な図形 5

◎ 合同な三角形の作図
(1組の辺とその両端の角)



日にち： 月 日

名まえ _____

1 次の三角形ABCと合同な三角形をかきなさい。

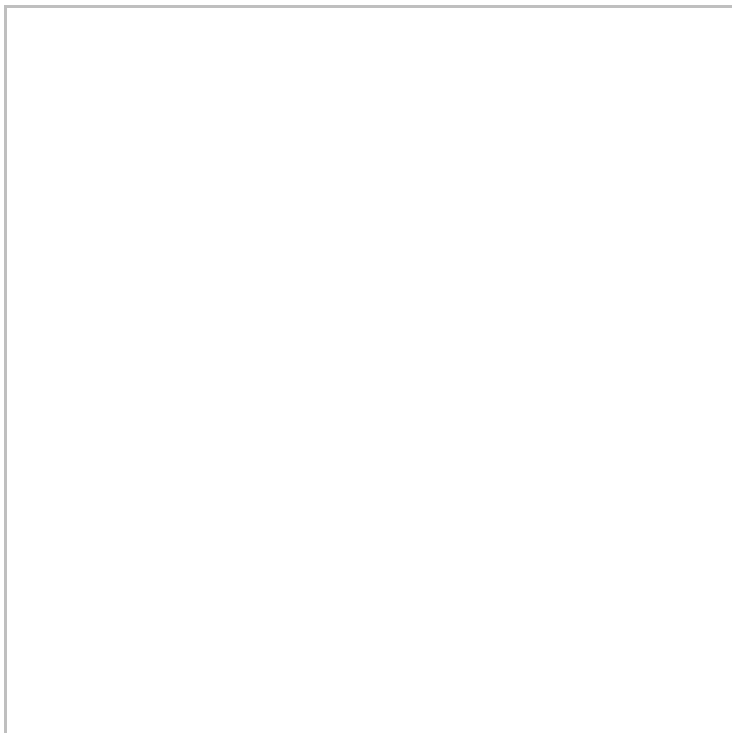
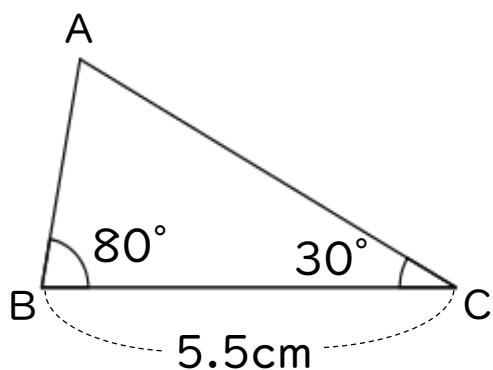

2 下の図のような三角形を、図にかかっている長さに直してかきましょう。

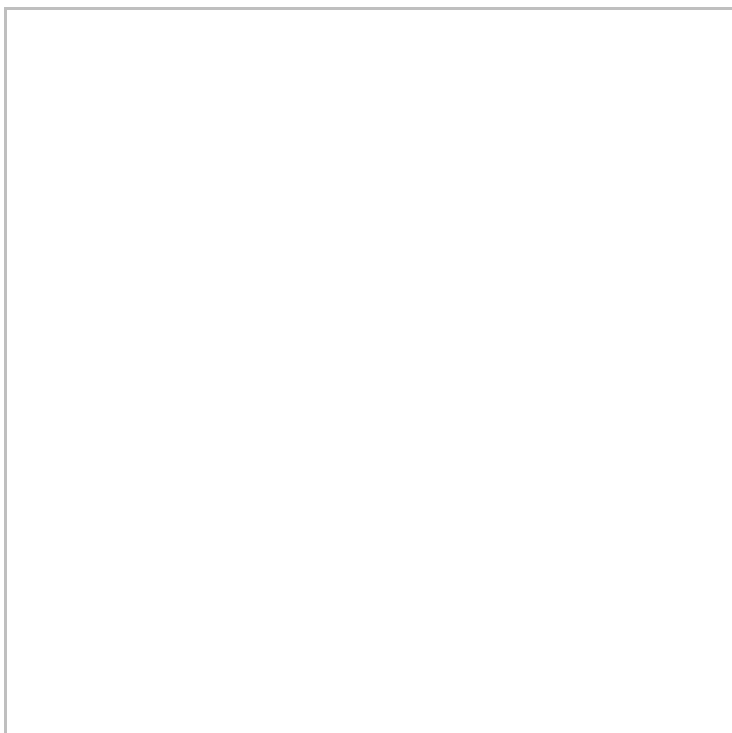
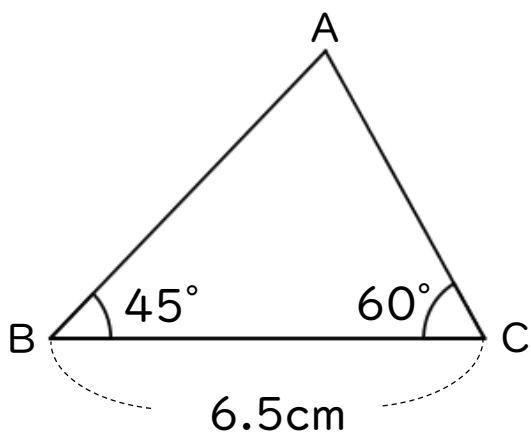



合同な図形 5

◎ 合同な三角形の作図
(1組の辺とその両端の角)



日にち： 月 日

名まえ _____

1 次の三角形ABCと合同な三角形をかきなさい。

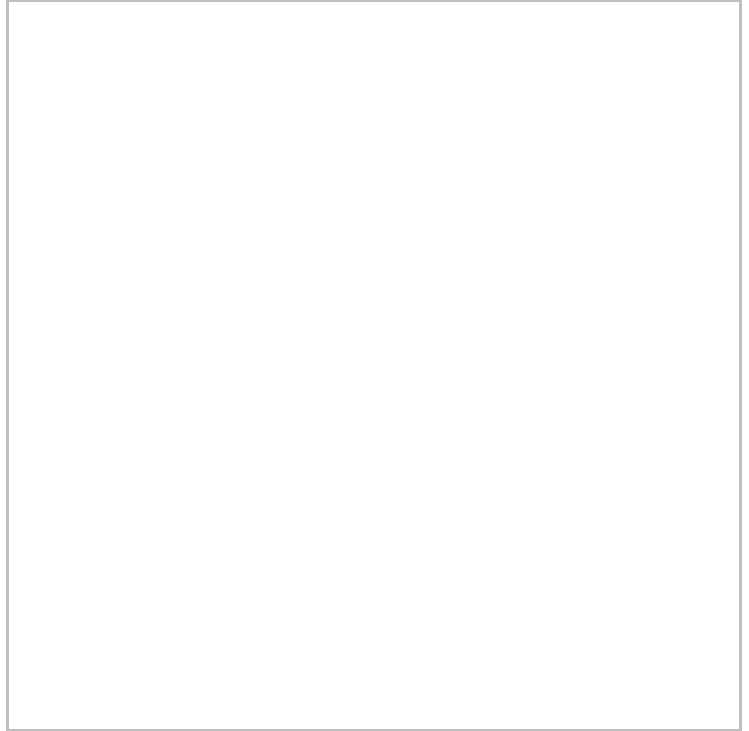
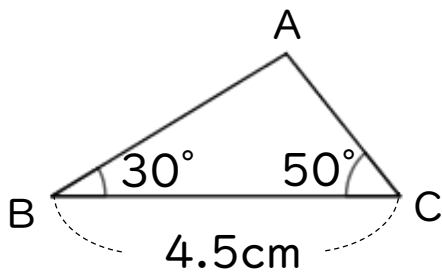

2 下の図のような三角形を、図にかかっている長さに直してかきましょう。

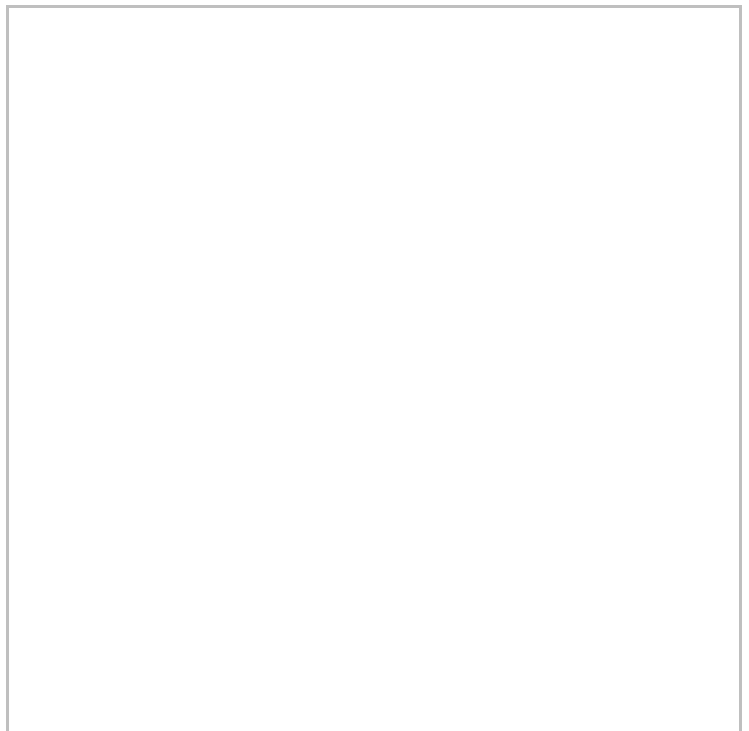
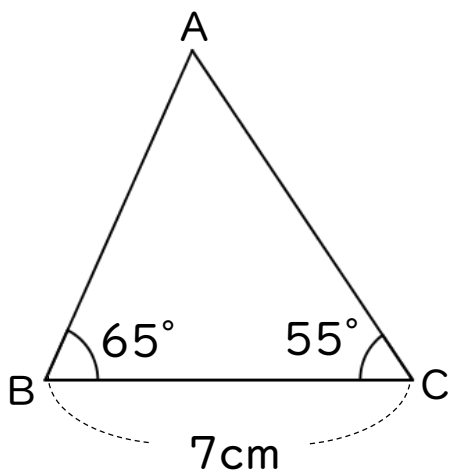



合同な図形 5

◎ 合同な三角形の作図
(1組の辺とその両端の角)



日にち： 月 日

名まえ _____

1 次の三角形ABCと合同な三角形をかきなさい。

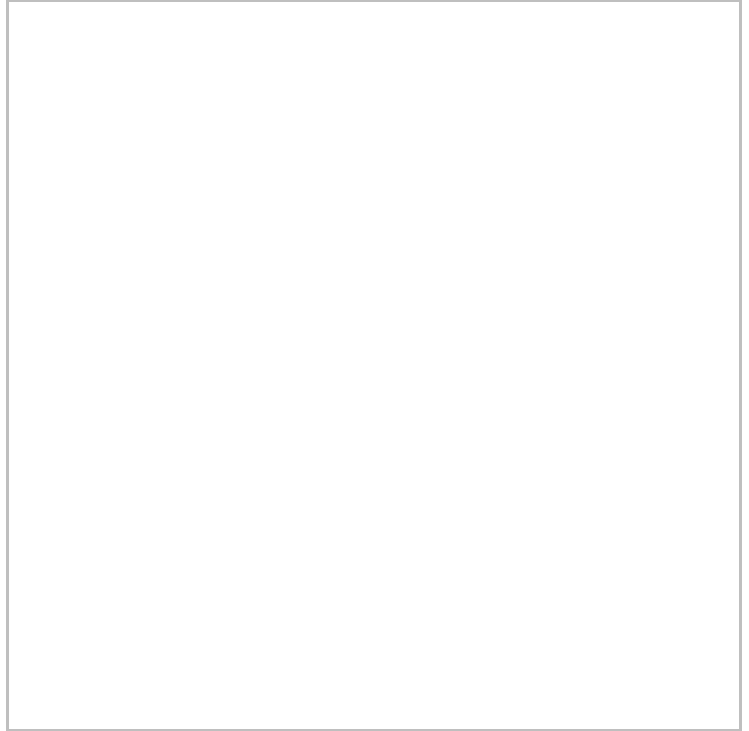
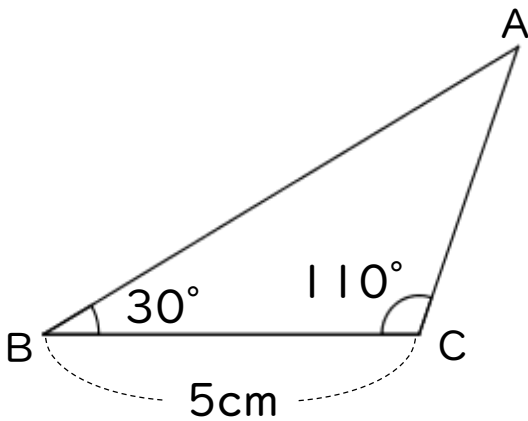

2 下の図のような三角形を、図にかかっている長さに直してかきましょう。

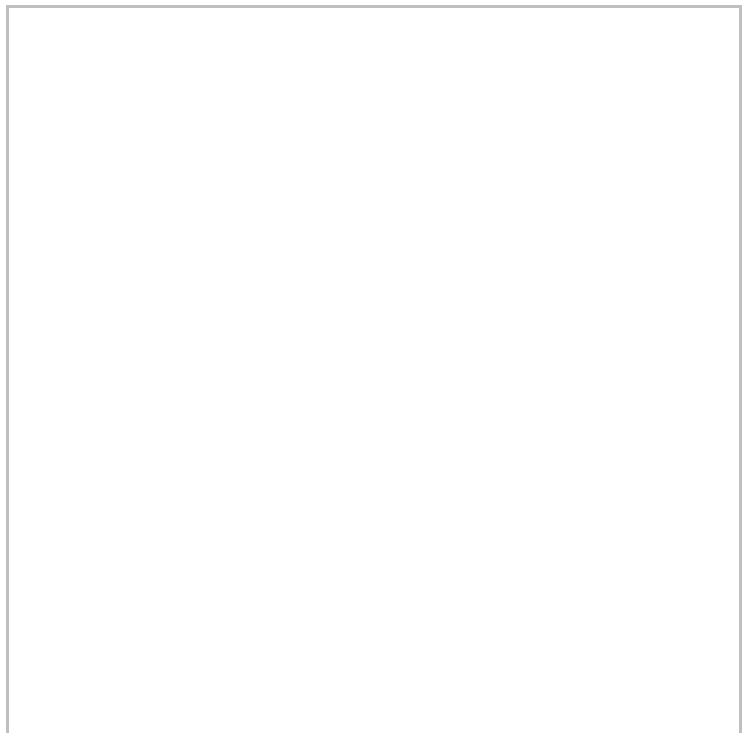
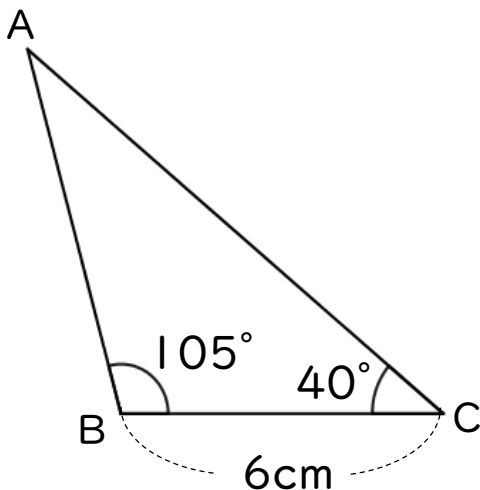



合同な図形 5

● 合同な三角形の作図
(1組の辺とその両端の角)



日にち： 月 日

名まえ _____

・ 下の図のような三角形を、図にかかっている長さに直してかきましょう。

①

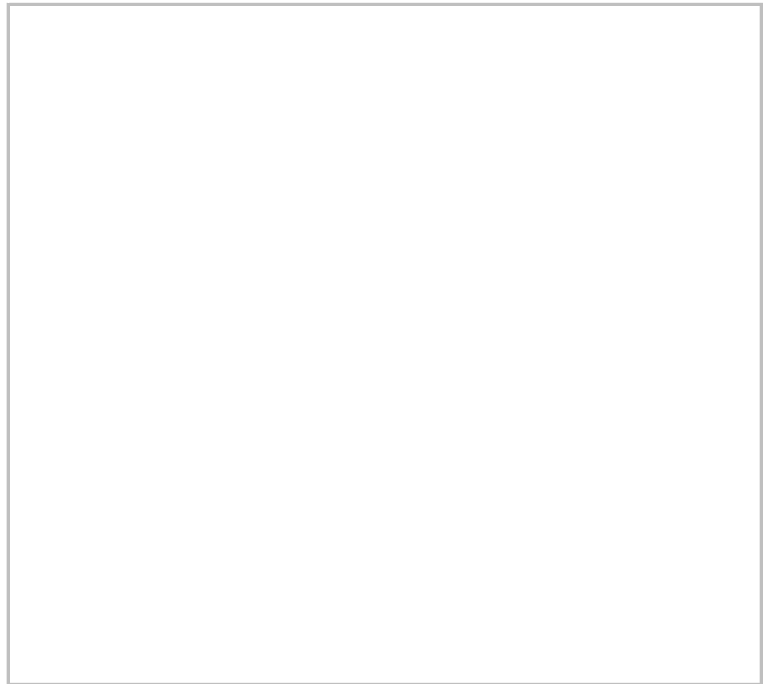
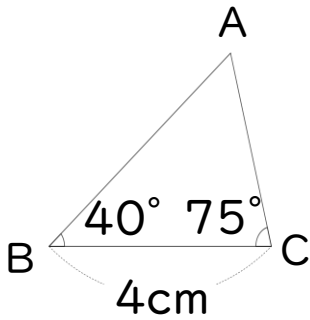

②

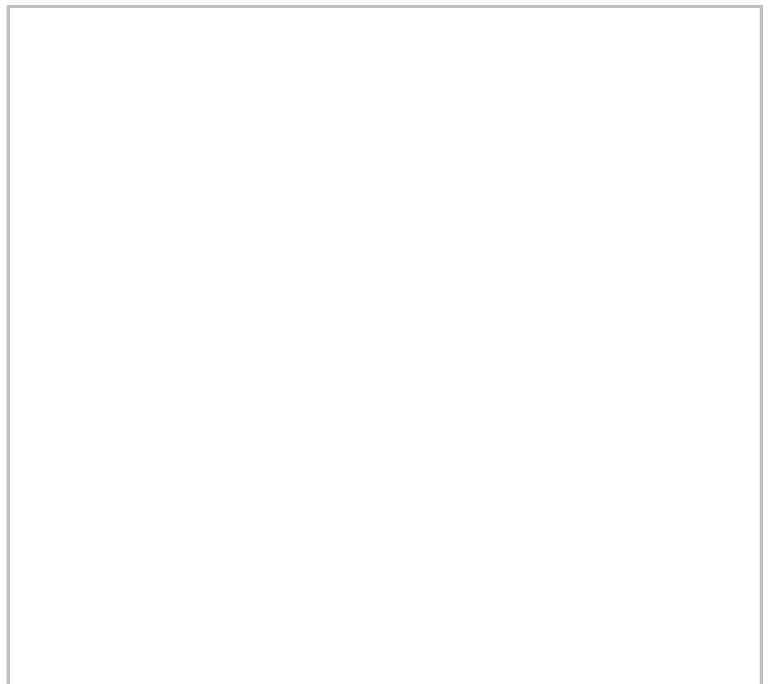
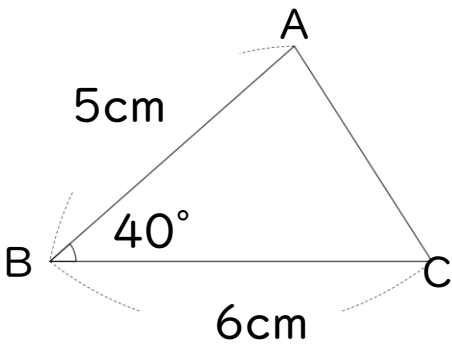



合同な図形 5

● 合同な三角形の作図
(1組の辺とその両端の角)



日にち： 月 日

名まえ _____

・ 下の図のような三角形を、図にかかっている長さに直してかきましょう。

①

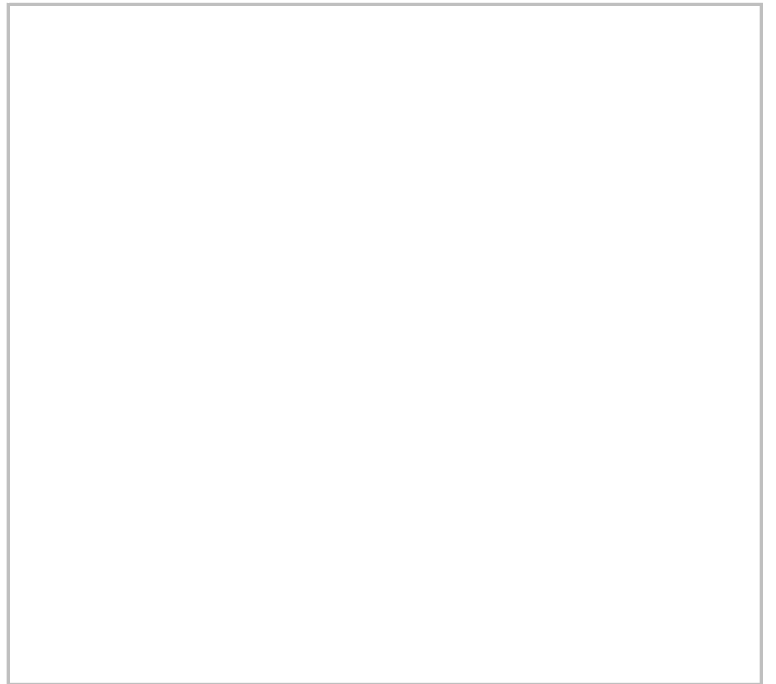
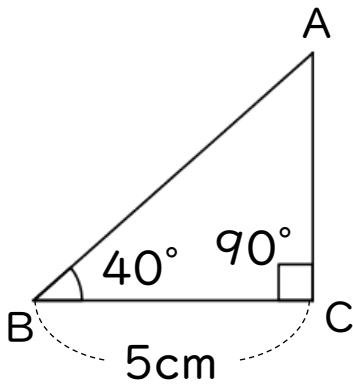

②

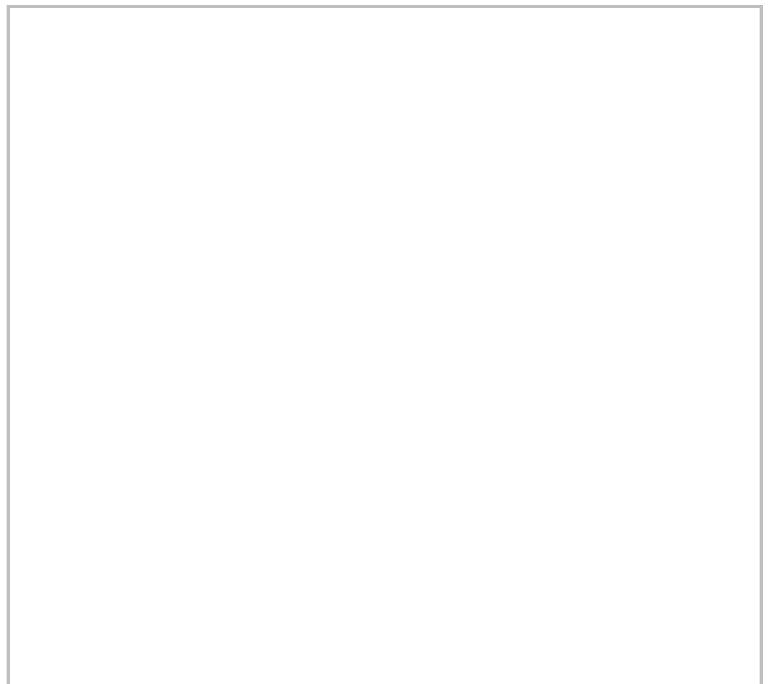
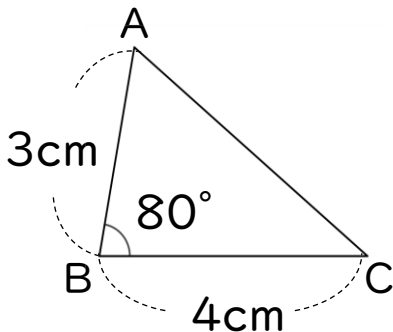

⑪ 仕上げ



合同な図形 5

● 合同な三角形の作図
(1組の辺とその両端の角)



日にち： 月 日

名まえ _____

・ 下の図のような三角形を、図にかかっている長さに直してかきましょう。

①

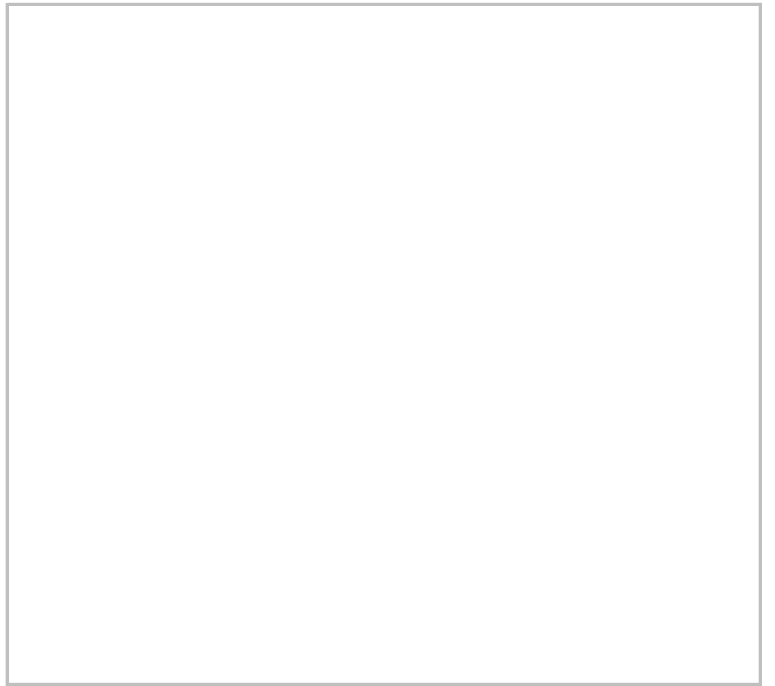
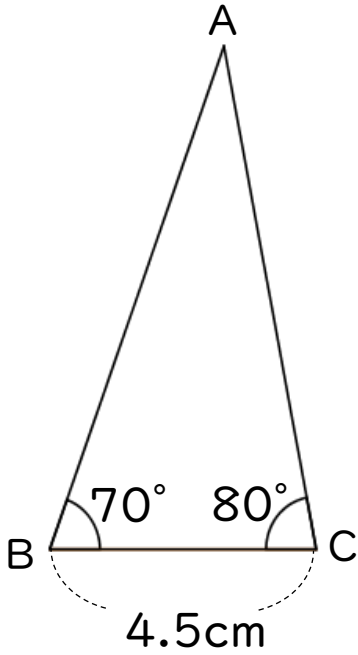

②

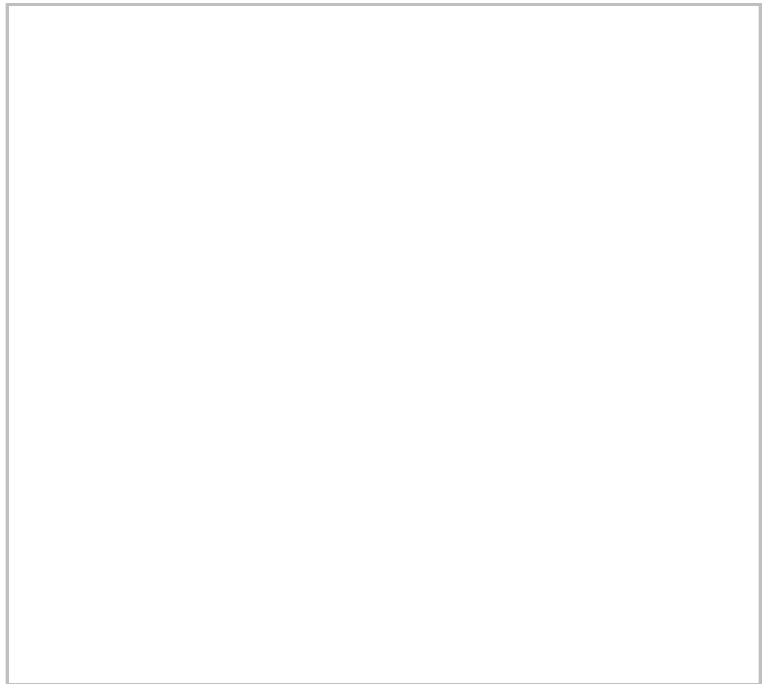
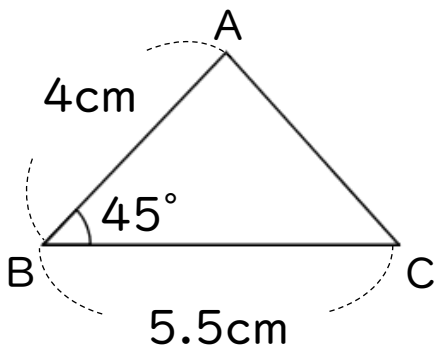

⑫ 仕上げ



合同な図形 5

● 合同な三角形の作図
(1組の辺とその両端の角)



日にち： 月 日

名まえ _____

・ 下の図のような三角形を、図にかかれている長さに直してかきましょう。

①

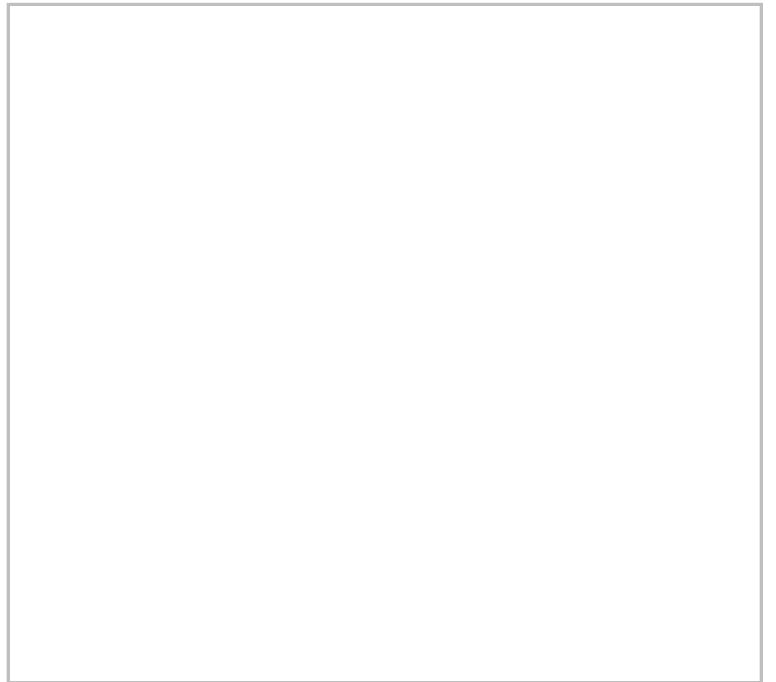
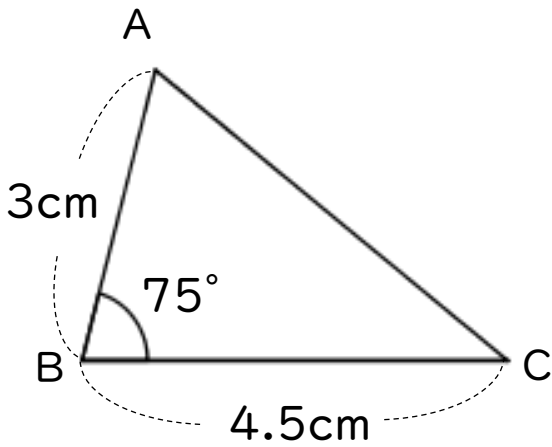

②

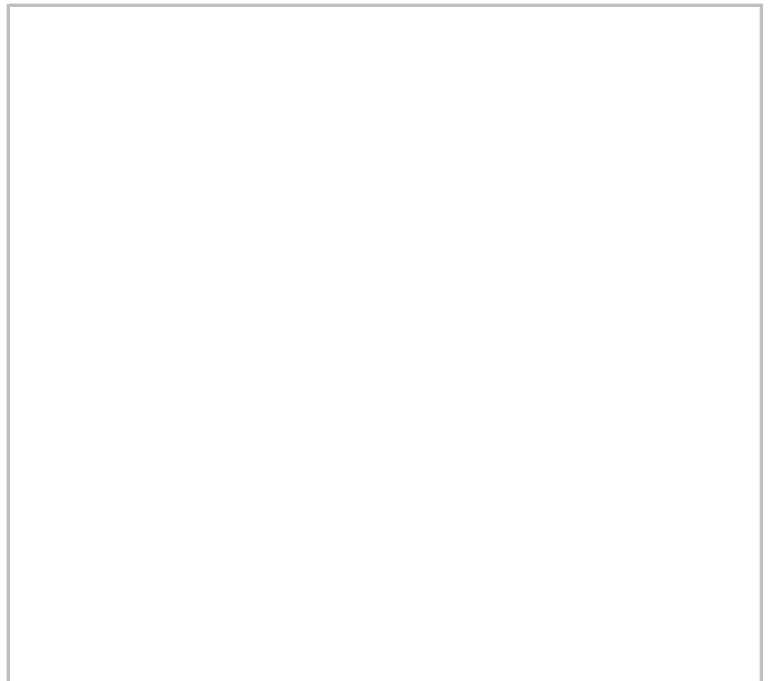
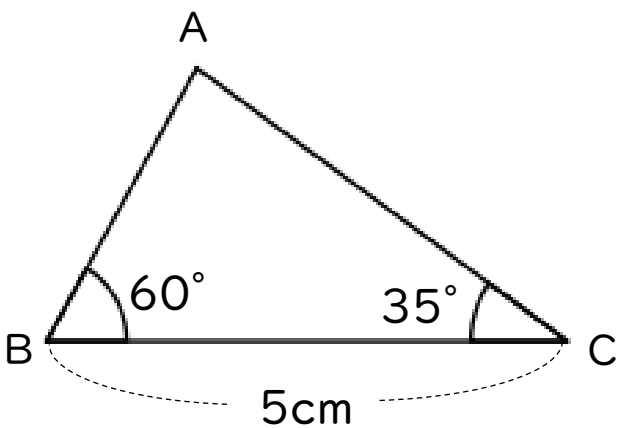



合同な図形 5

● 合同な三角形の作図
(1組の辺とその両端の角)



日にち： 月 日

名まえ _____

・ 下の図のような三角形を、図にかかっている長さに直してかきましょう。

①

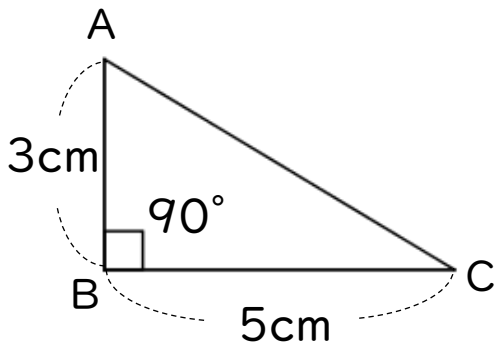

②

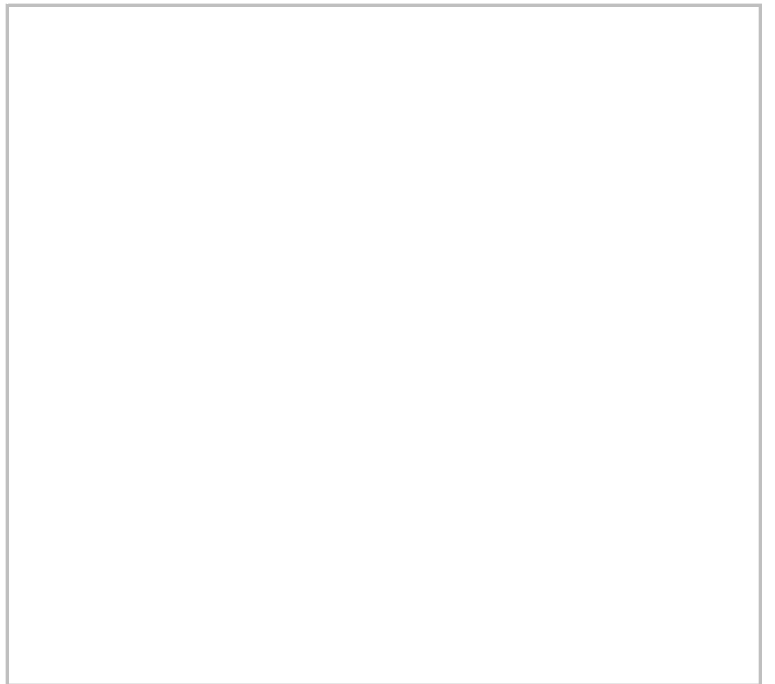
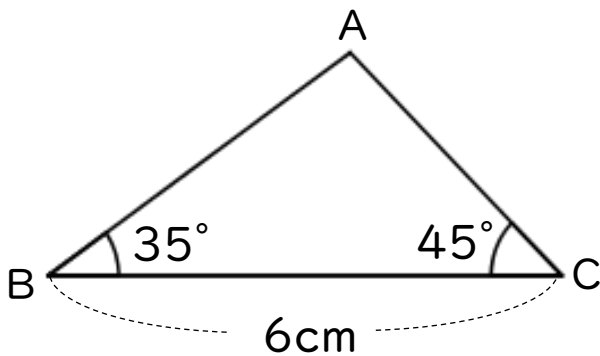



合同な図形 5

● 合同な三角形の作図
(1組の辺とその両端の角)

15

目指せ50点!

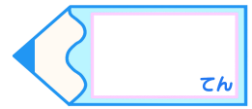

名まえ _____

- 下の図のような三角形を、図にかかれている長さに直してかきましょう。(各50点)

①

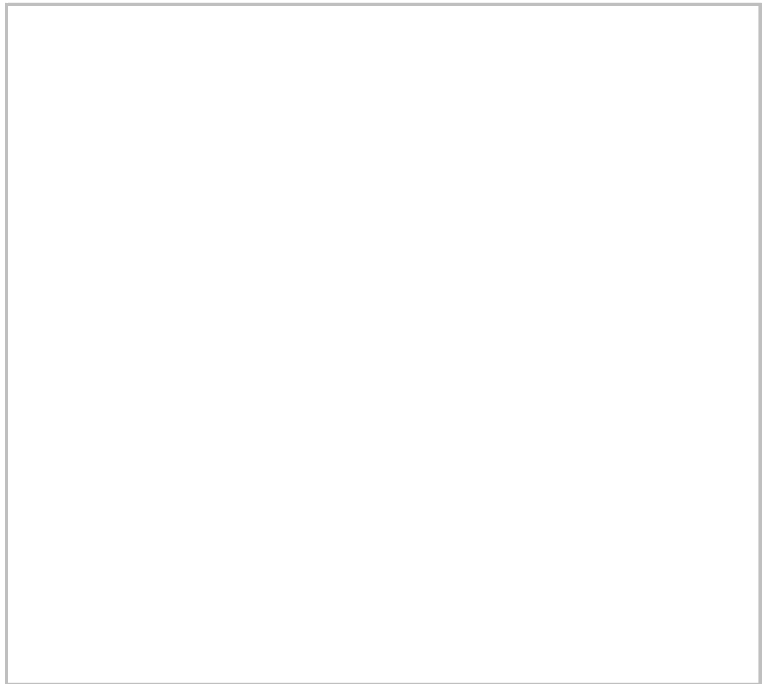
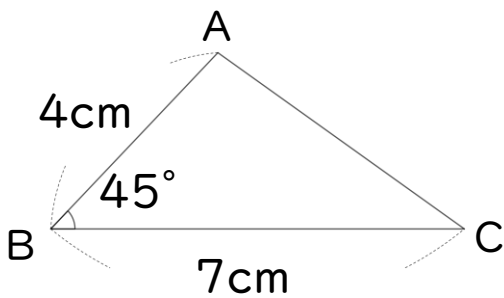

②

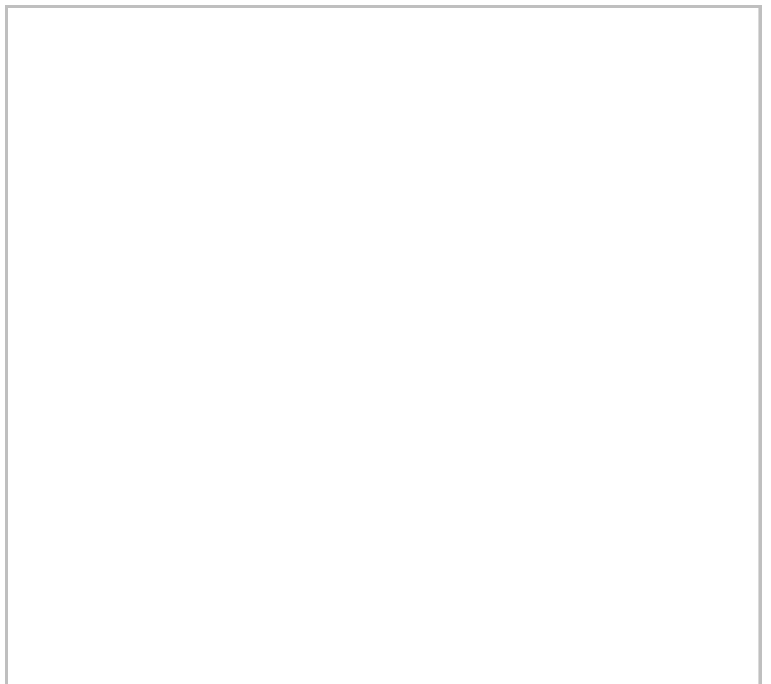
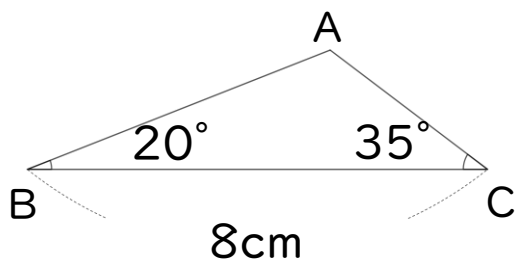



合同な図形 5

● 合同な三角形の作図
(1組の辺とその両端の角)

16

目指せ50点!



名まえ _____

・下の図のような三角形を、図にかかれている長さに直してかきましょう。(各50点)

①

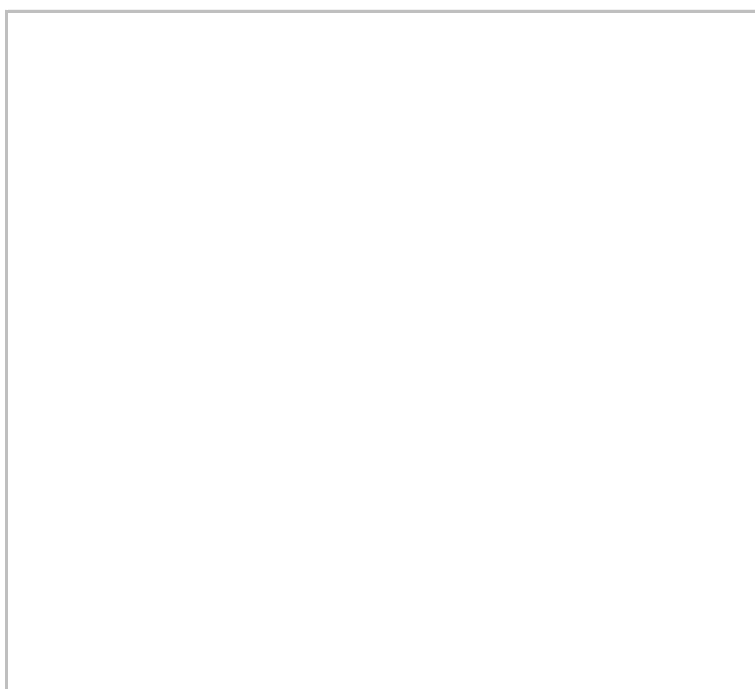
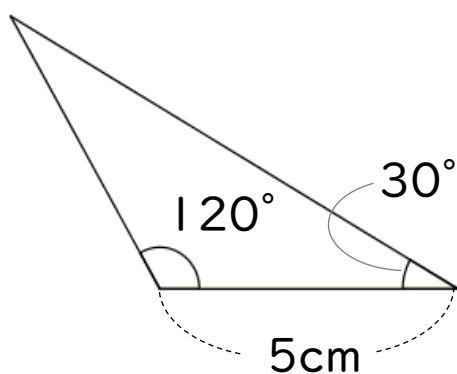

②

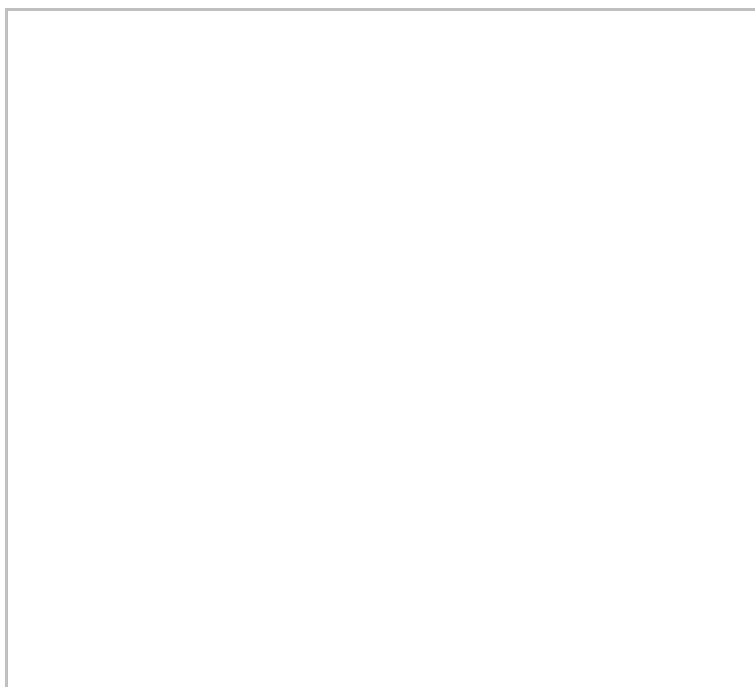
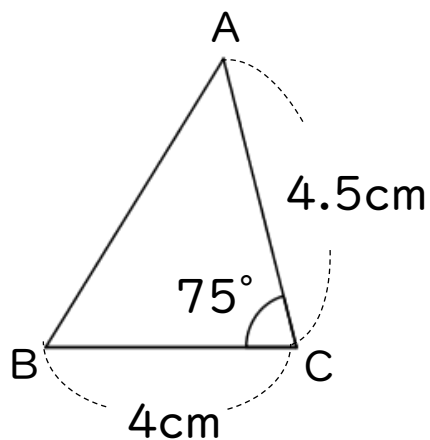



合同な図形 5

● 合同な三角形の作図
(1組の辺とその両端の角)



日にち： 月 日

名まえ _____

・ 次の三角形ABCと合同な三角形をかきなさい。(うすい字はなぞろう)

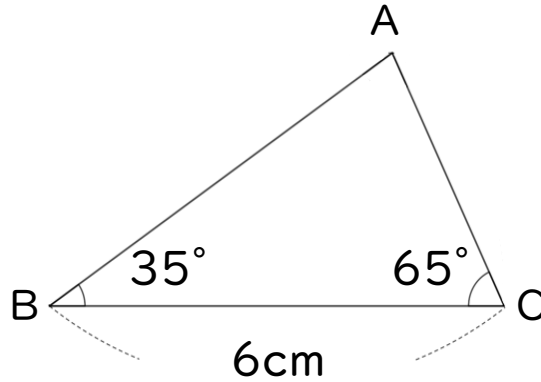

① 6cmの辺を引く。



② 分度器を使って35°はかる。

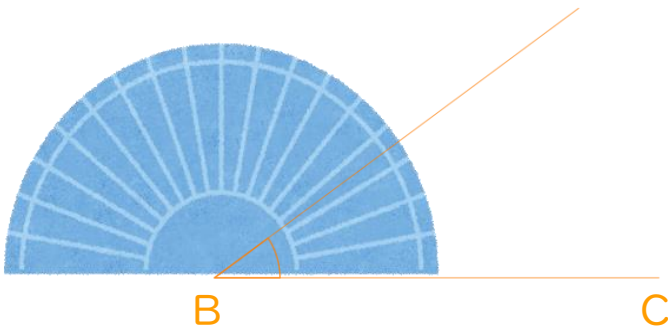

③ 分度器を使って65°はかる。

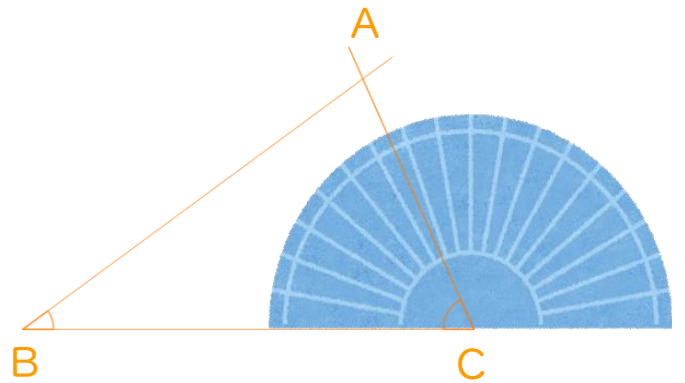



合同な図形 5

● 合同な三角形の作図
(1組の辺とその両端の角)



日にち： 月 日

名まえ _____

・ 次の三角形ABCと合同な三角形をかきなさい。(うすい字はなぞろう)

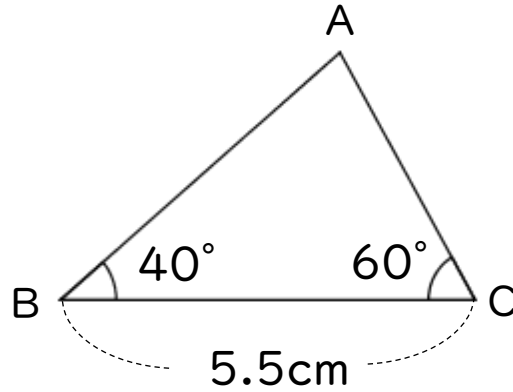

① 5.5cmの辺を引く。



② 分度器を使って 40° をはかる。

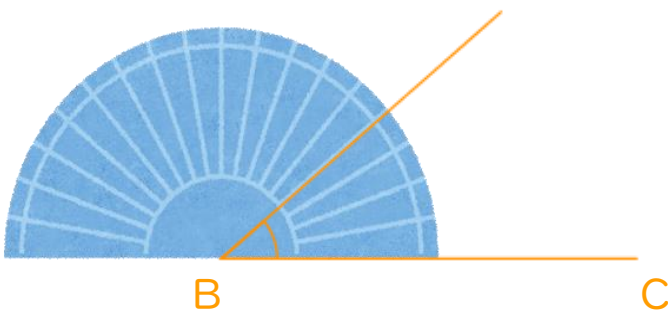

③ 分度器を使って 60° をはかる。

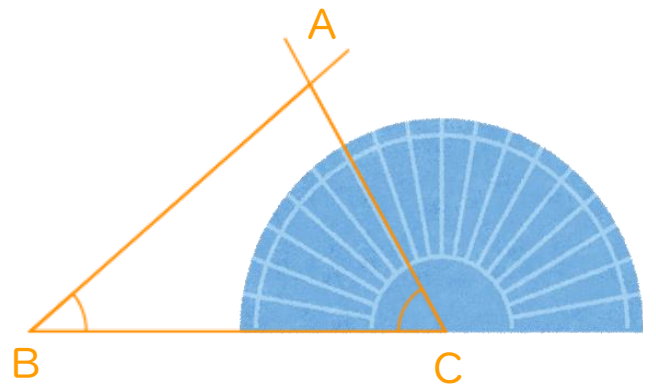



合同な図形 5

● 合同な三角形の作図
(1組の辺とその両端の角)



日にち： 月 日

名まえ _____

・ 次の三角形ABCと合同な三角形をかきなさい。(うすい字はなぞろう)

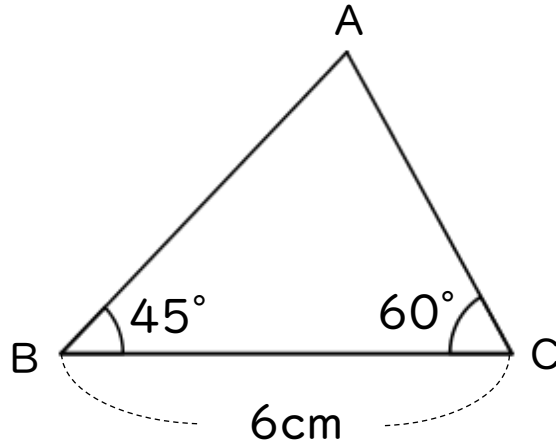

① 6cmの辺を引く。



② 分度器を使って45°はかる。

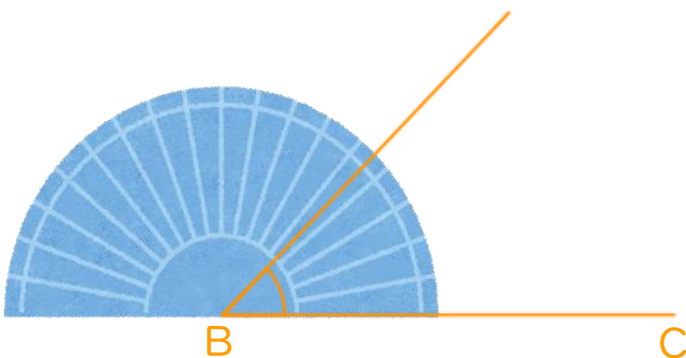

③ 分度器を使って60°はかる。

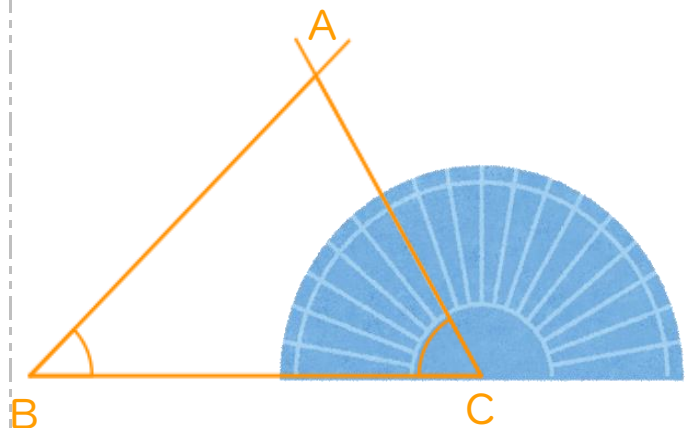



合同な図形 5

● 合同な三角形の作図
(1組の辺とその両端の角)



日にち： 月 日

名まえ _____

・ 次の三角形ABCと合同な三角形をかきなさい。

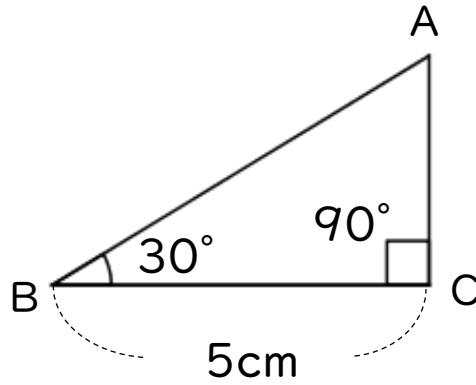

① 5cmの辺を引く。



② 分度器を使って 30° をはかる。

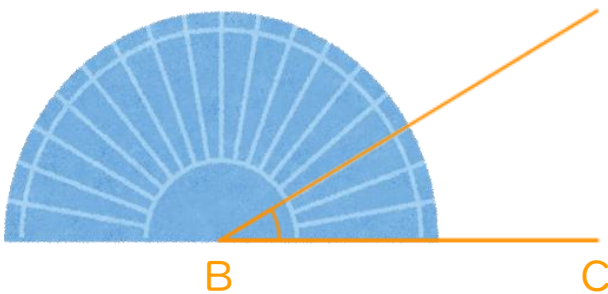

③ 分度器を使って 90° をはかる。

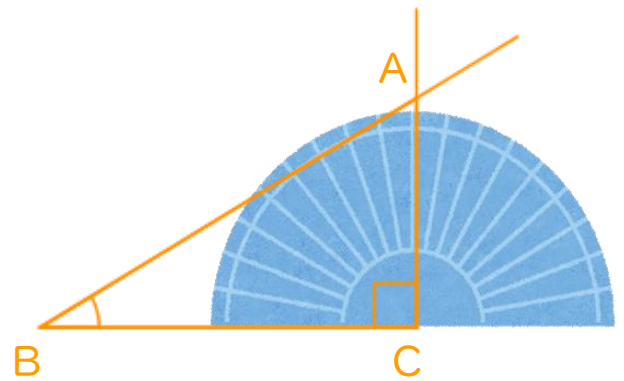



合同な図形 5

◎ 合同な三角形の作図
(1組の辺とその両端の角)



日にち： 月 日

名まえ _____

1 次の三角形ABCと合同な三角形をかきなさい。

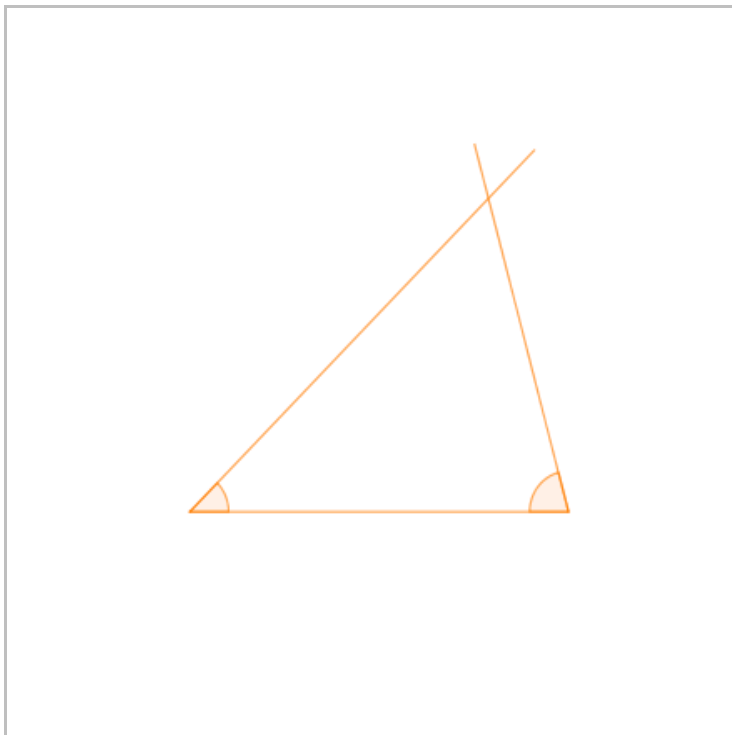
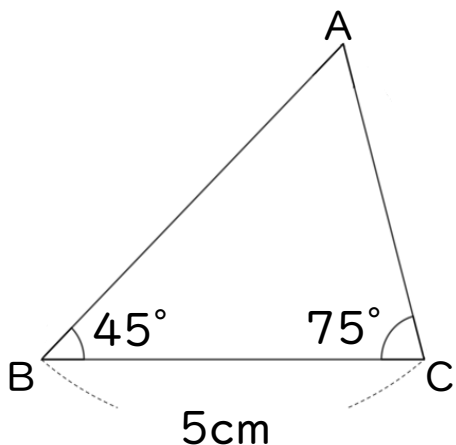

2 下の図のような三角形を、図にかかされている長さに直してかきましょう。(うすい字はなぞろう)

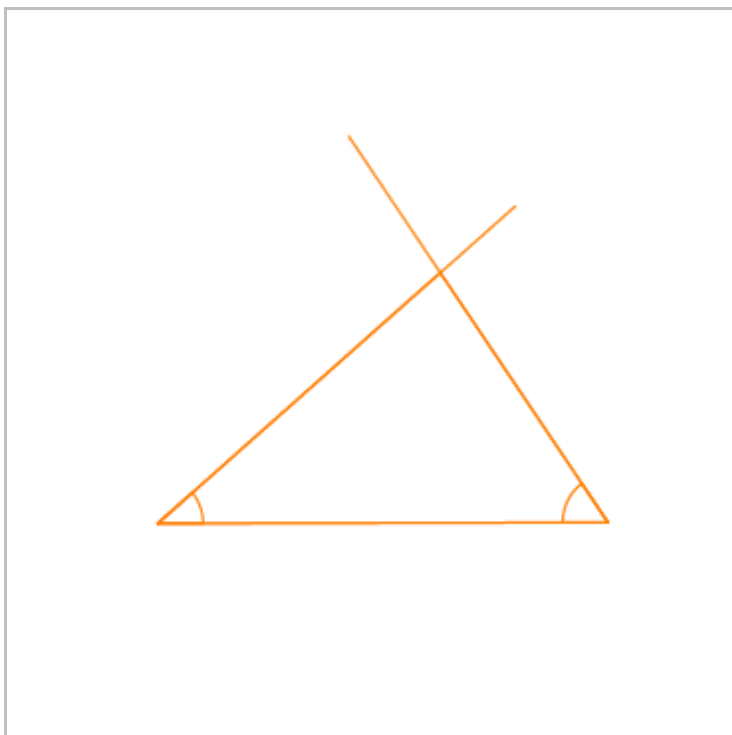
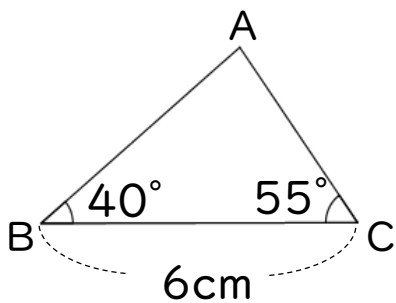



合同な図形 5

◎ 合同な三角形の作図
(1組の辺とその両端の角)



日にち： 月 日

名まえ _____

1 次の三角形ABCと合同な三角形をかきなさい。

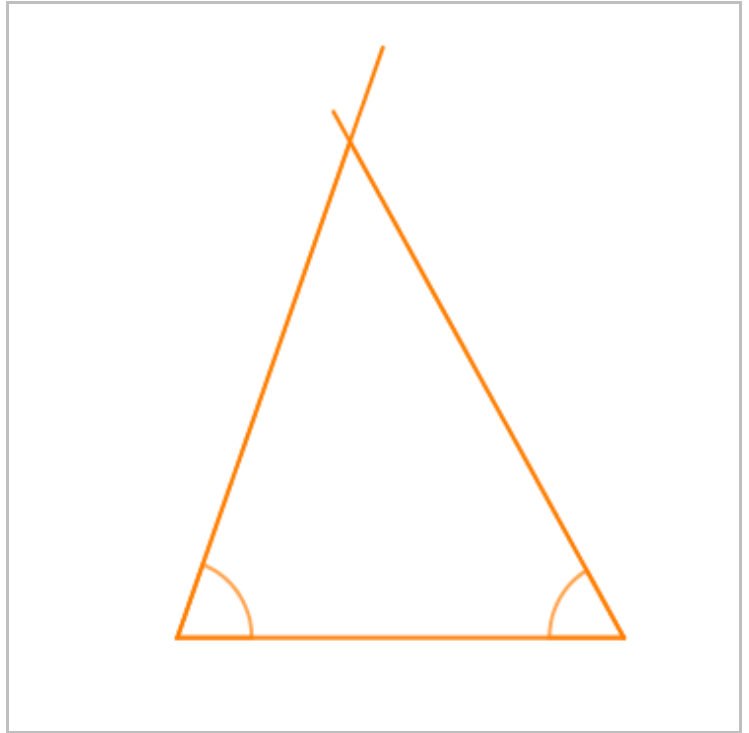
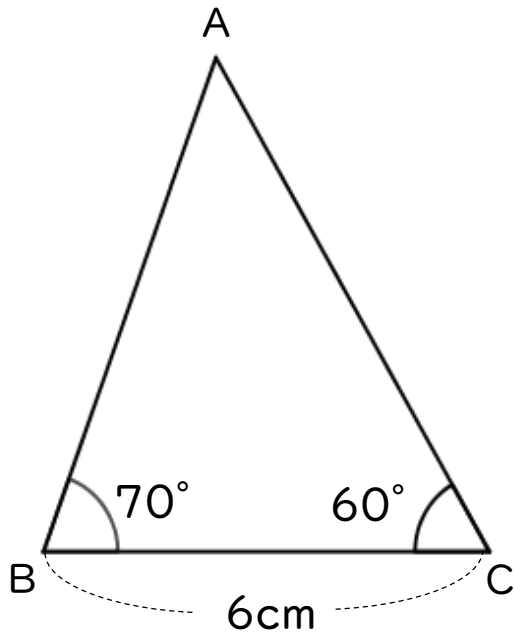

2 下の図のような三角形を、図にかかっている長さに直してかきましょう。

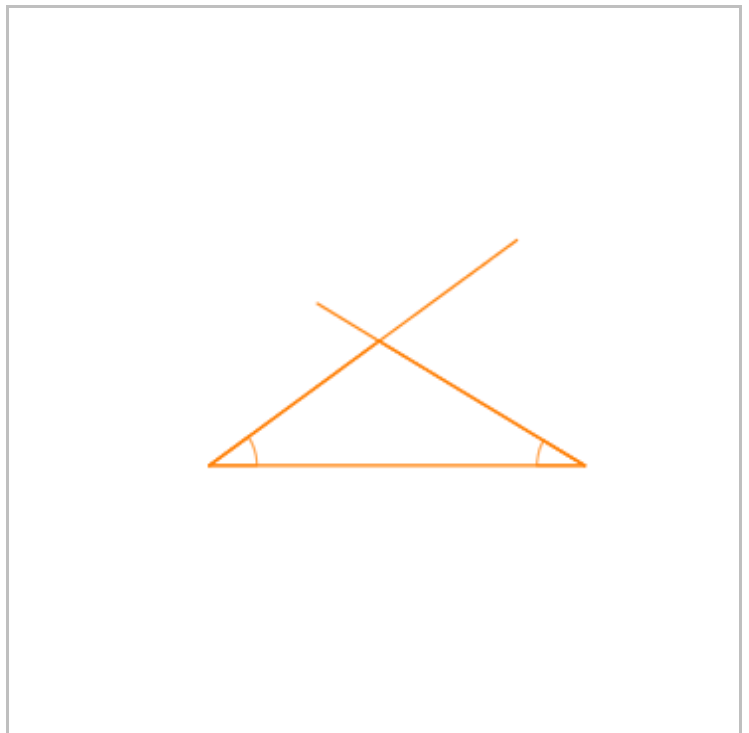
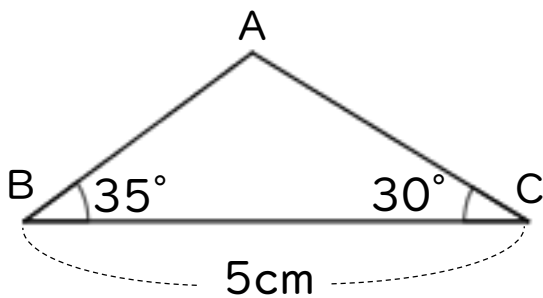



合同な図形 5

● 合同な三角形の作図
(1組の辺とその両端の角)



日にち： 月 日

名まえ _____

1 次の三角形ABCと合同な三角形をかきなさい。

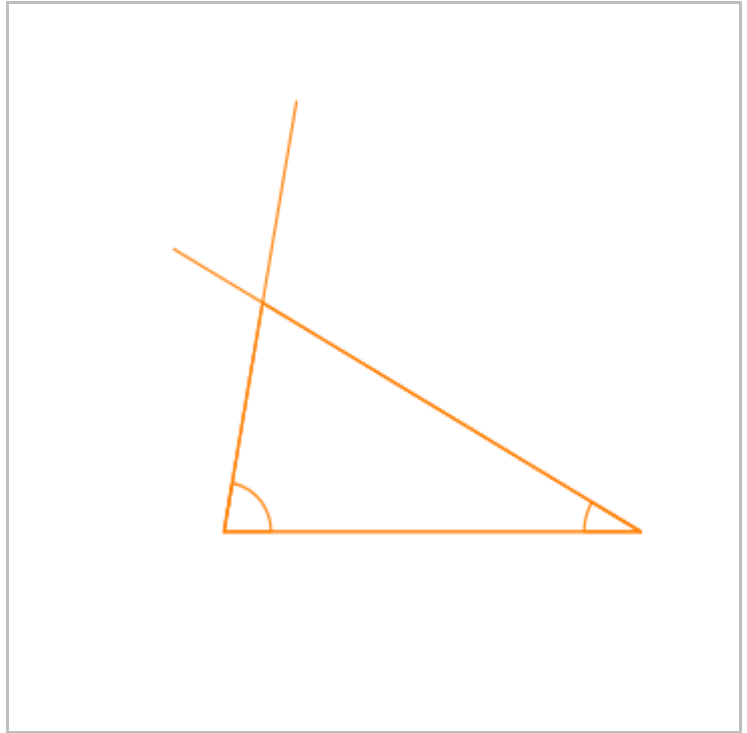
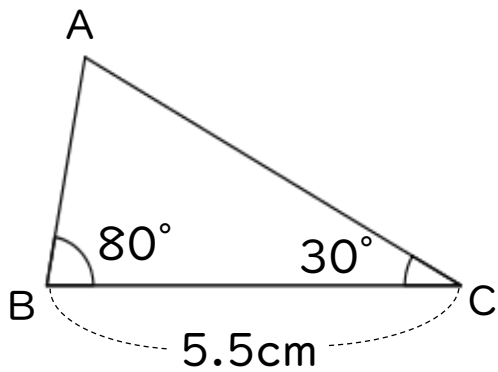

2 下の図のような三角形を、図にかかっている長さに直してかきましょう。

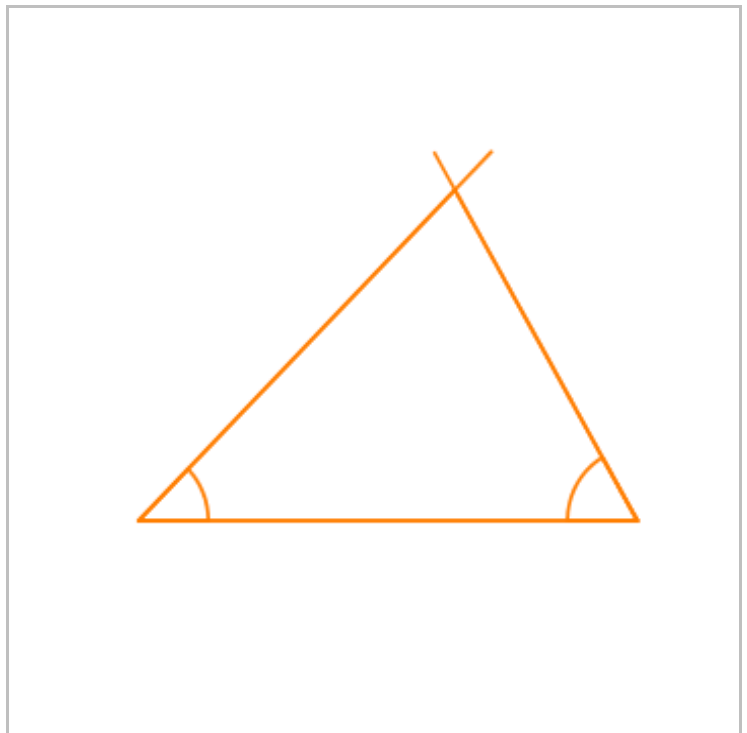
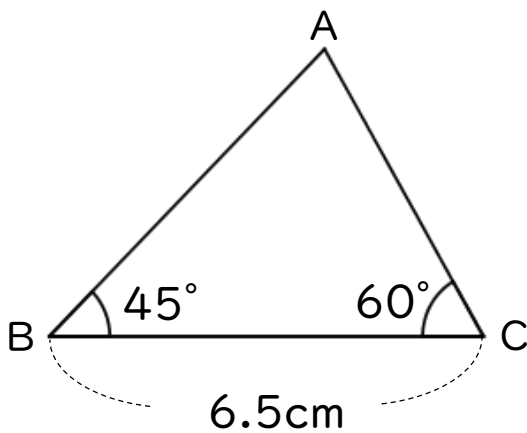



合同な図形 5

◎ 合同な三角形の作図
(1組の辺とその両端の角)



日にち： 月 日

名まえ _____

1 次の三角形ABCと合同な三角形をかきなさい。

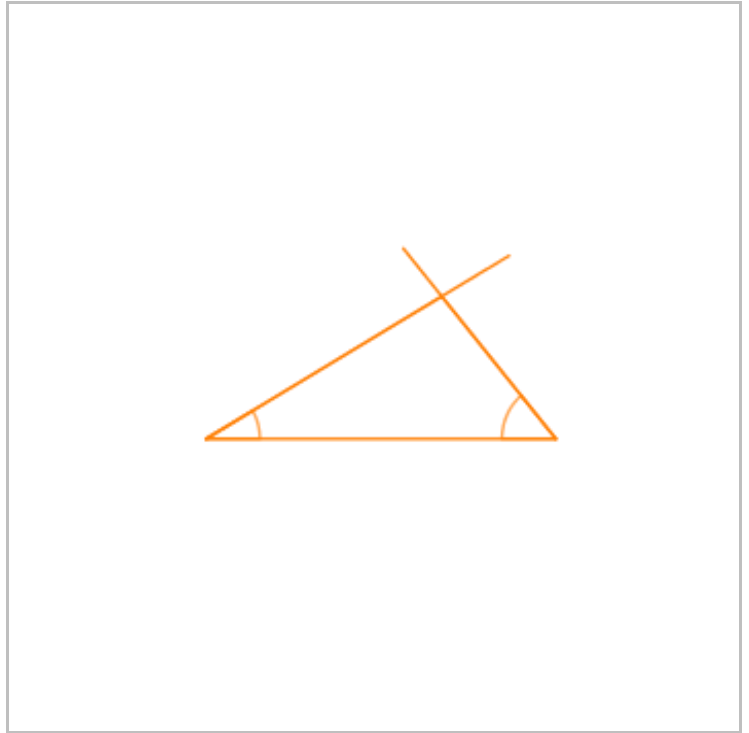
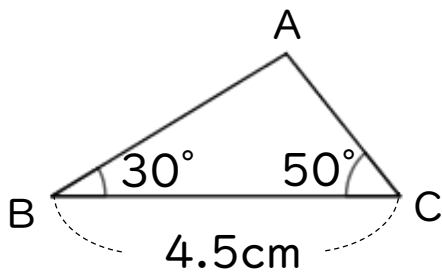

2 下の図のような三角形を、図にかかっている長さに直してかきましょう。

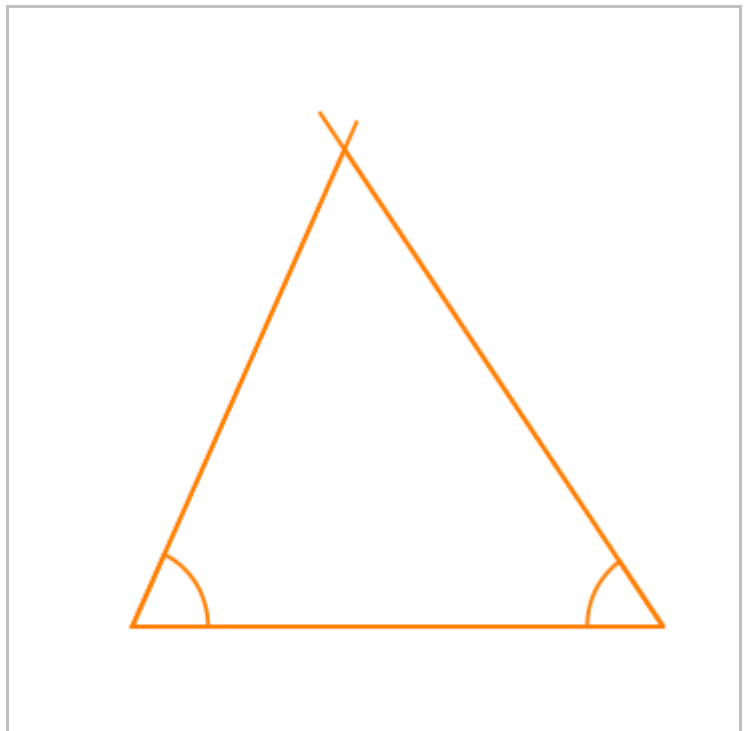
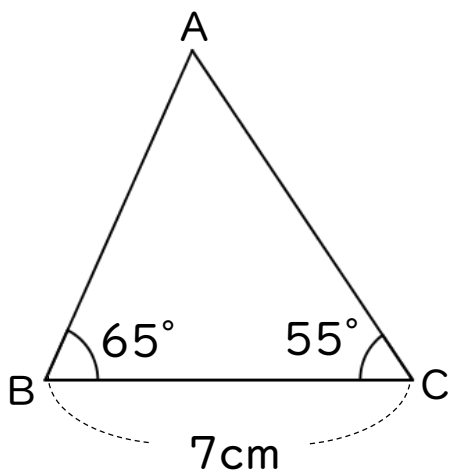



合同な図形 5

◎ 合同な三角形の作図
(1組の辺とその両端の角)



日にち： 月 日

名まえ _____

1 次の三角形ABCと合同な三角形をかきなさい。

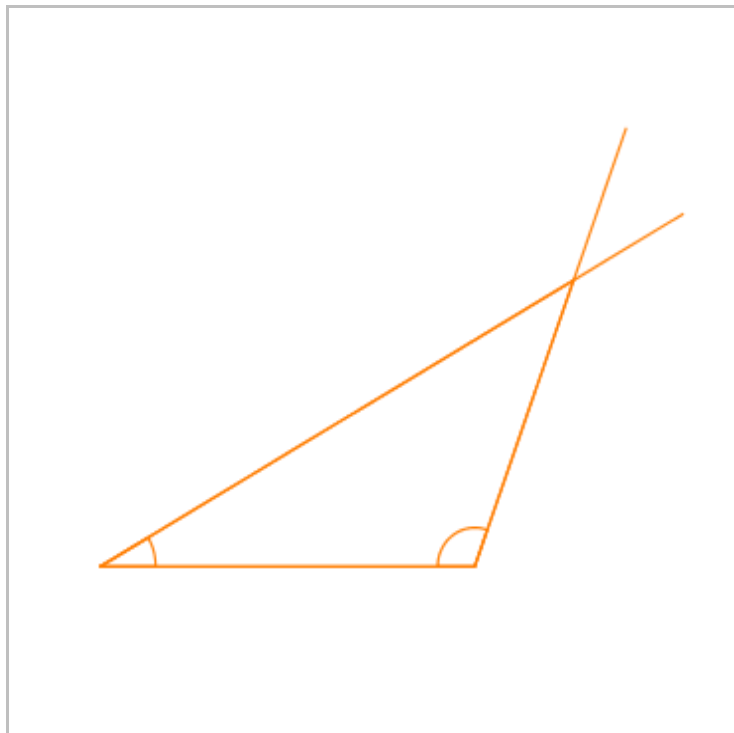
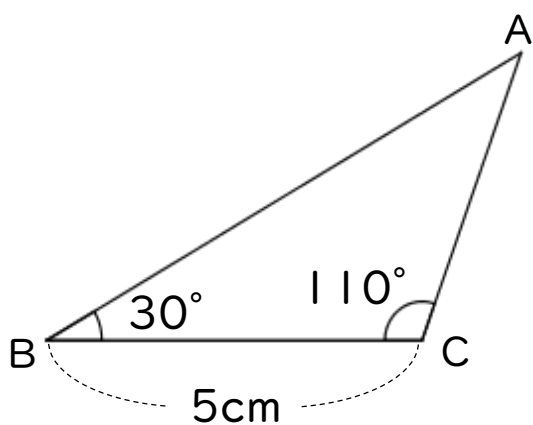

2 下の図のような三角形を、図にかかれていまする長さに直してかきましょう。

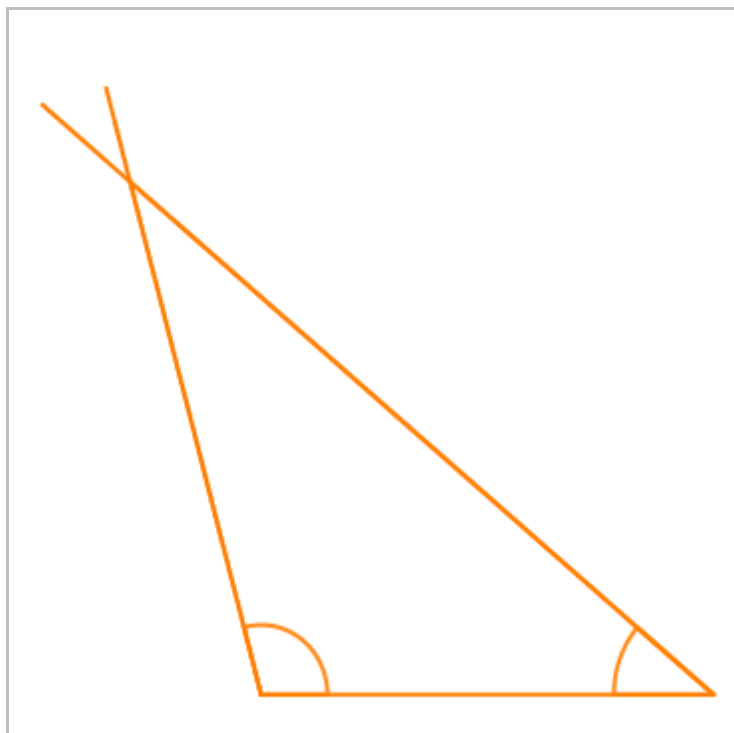
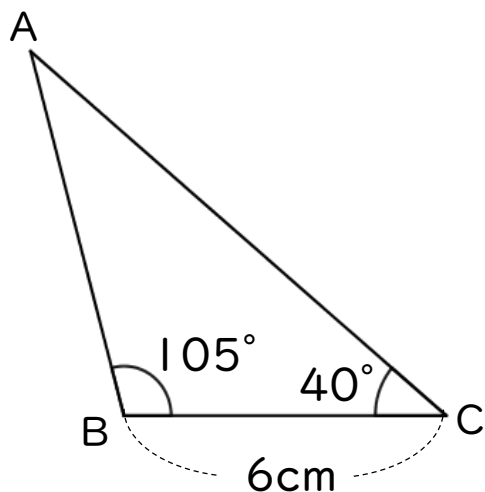



合同な図形 5

● 合同な三角形の作図
(1組の辺とその両端の角)



日にち： 月 日

名まえ _____

・ 下の図のような三角形を、図にかかっている長さに直してかきましょう。

①

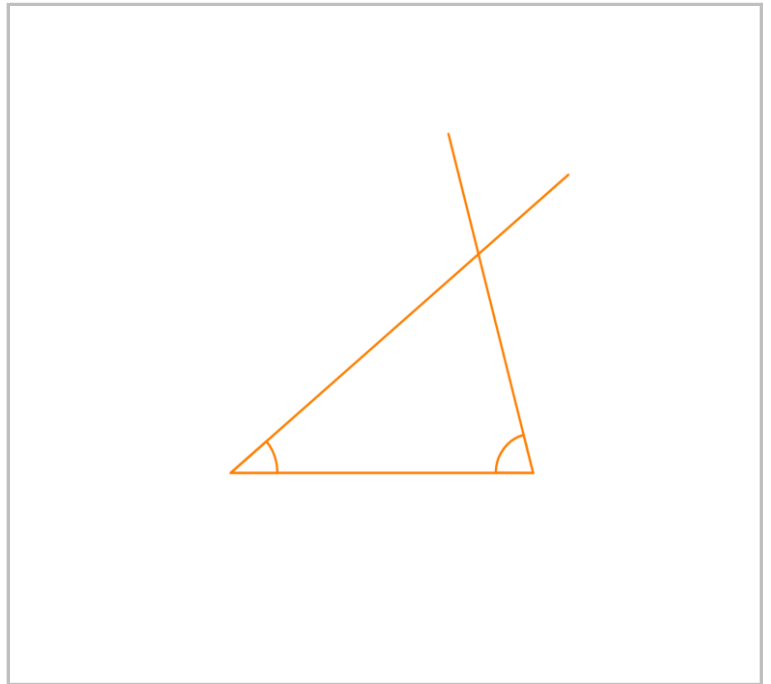
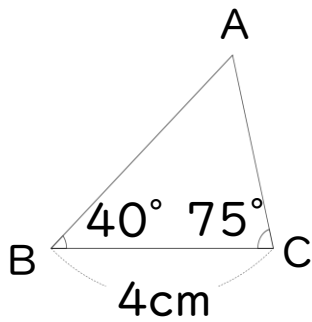

②

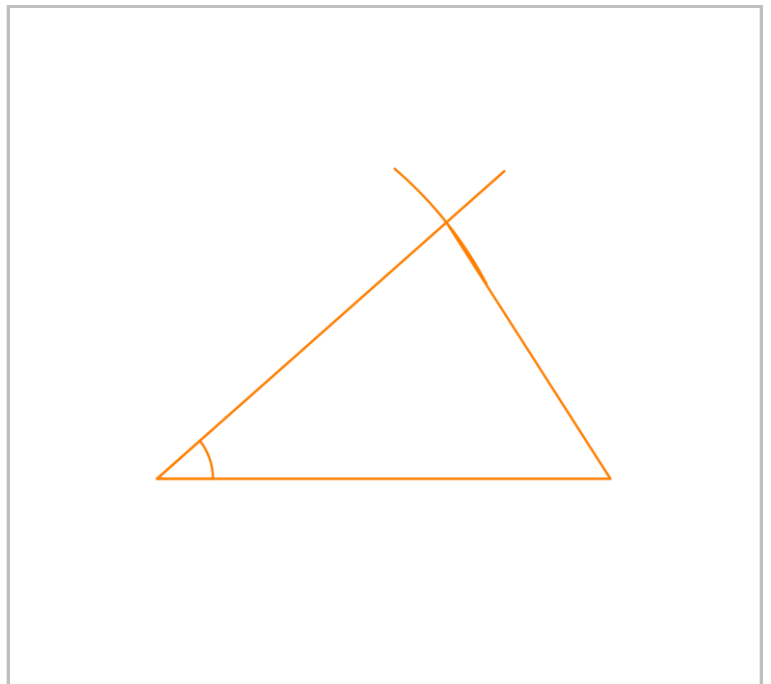
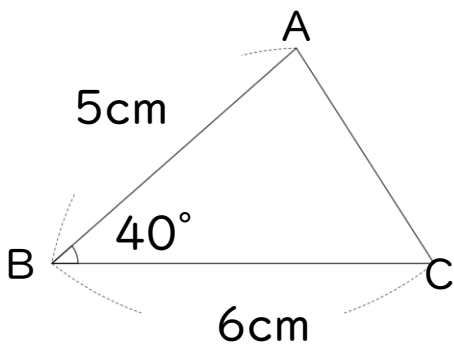



合同な図形 5

● 合同な三角形の作図
(1組の辺とその両端の角)



日にち： 月 日

名まえ _____

・ 下の図のような三角形を、図にかかっている長さに直してかきましょう。

①

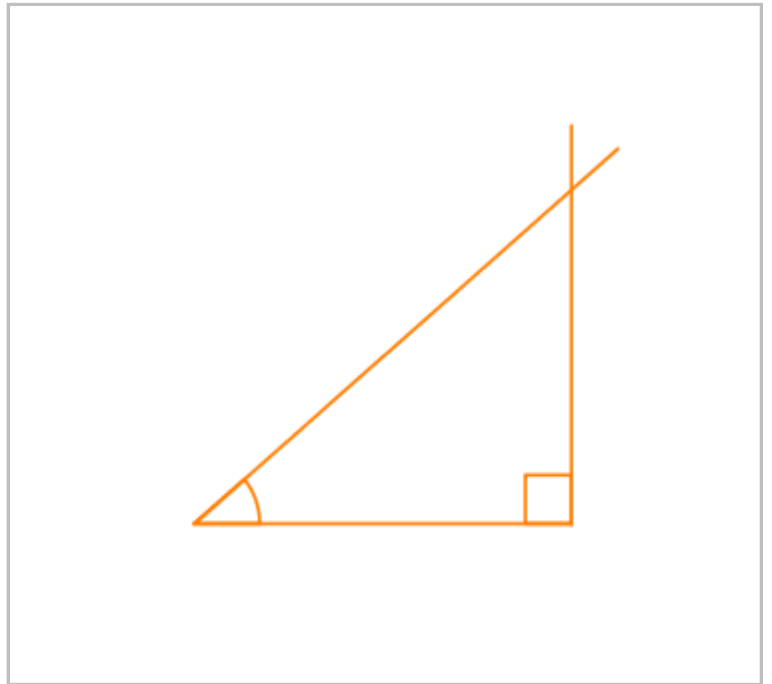
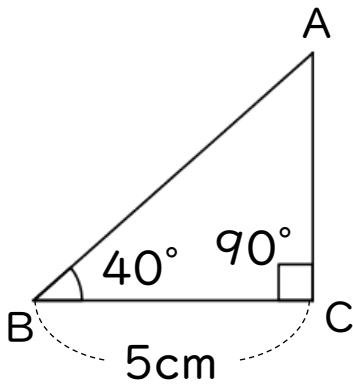

②

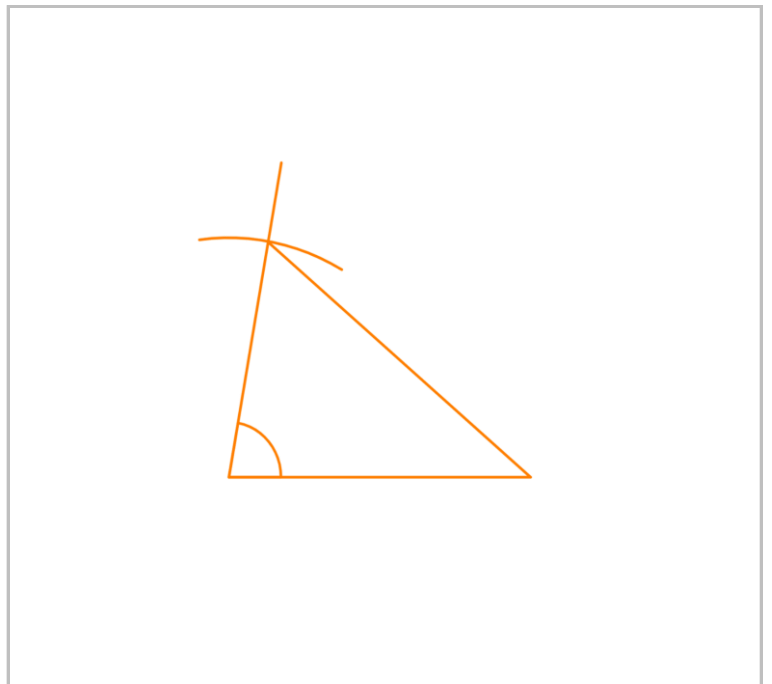
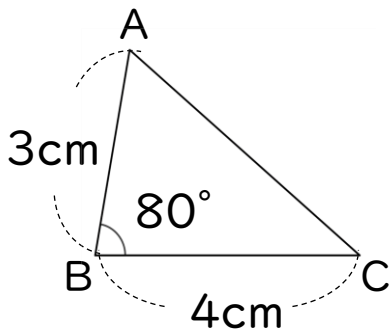



合同な図形 5

● 合同な三角形の作図
(1組の辺とその両端の角)



日にち： 月 日

名まえ _____

・ 下の図のような三角形を、図にかかっている長さに直してかきましょう。

①

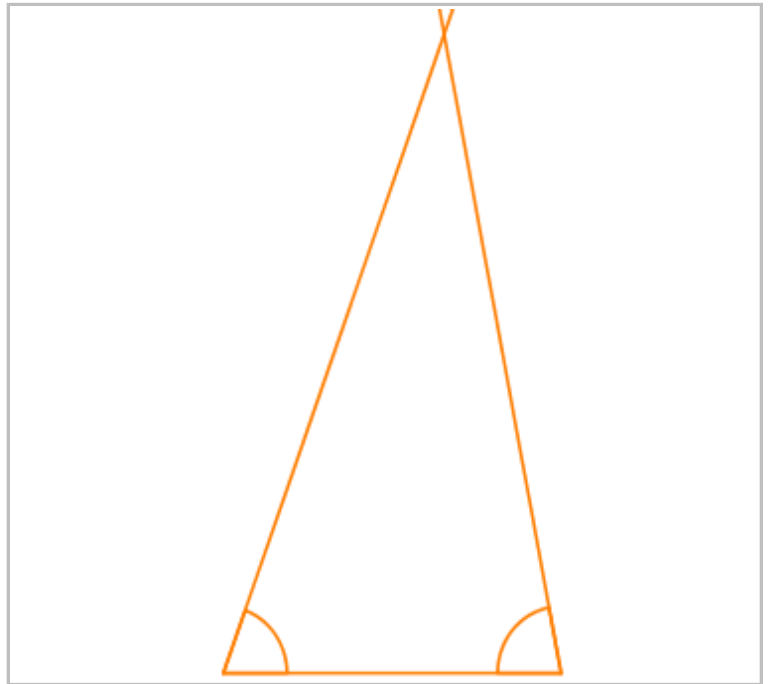
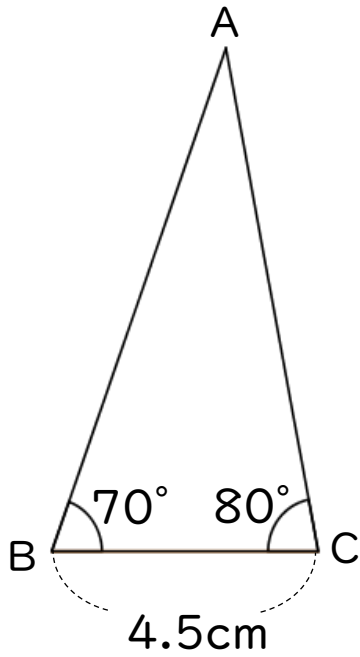

②

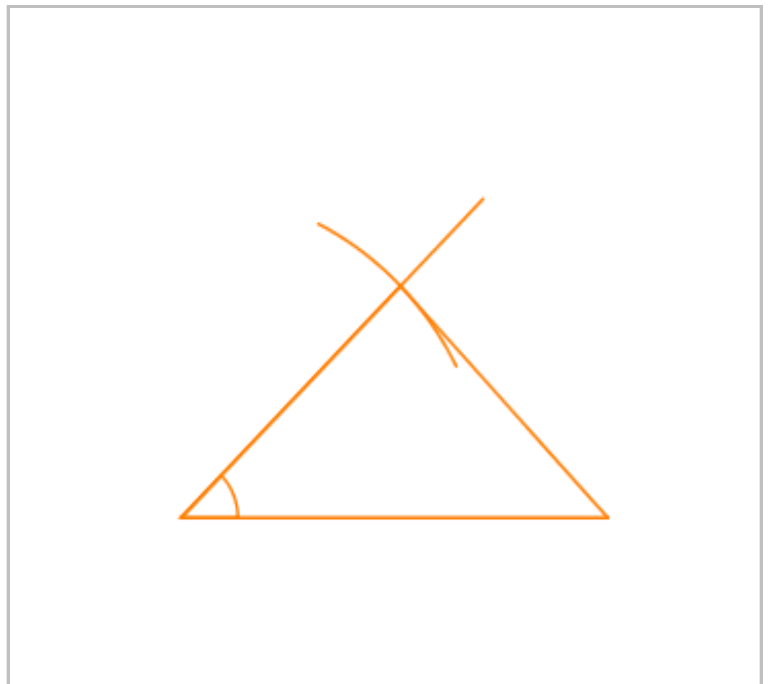
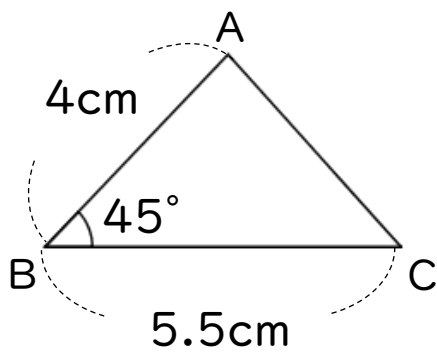



合同な図形 5

● 合同な三角形の作図
(1組の辺とその両端の角)



日にち： 月 日

名まえ _____

・ 下の図のような三角形を、図にかかっている長さに直してかきましょう。

①

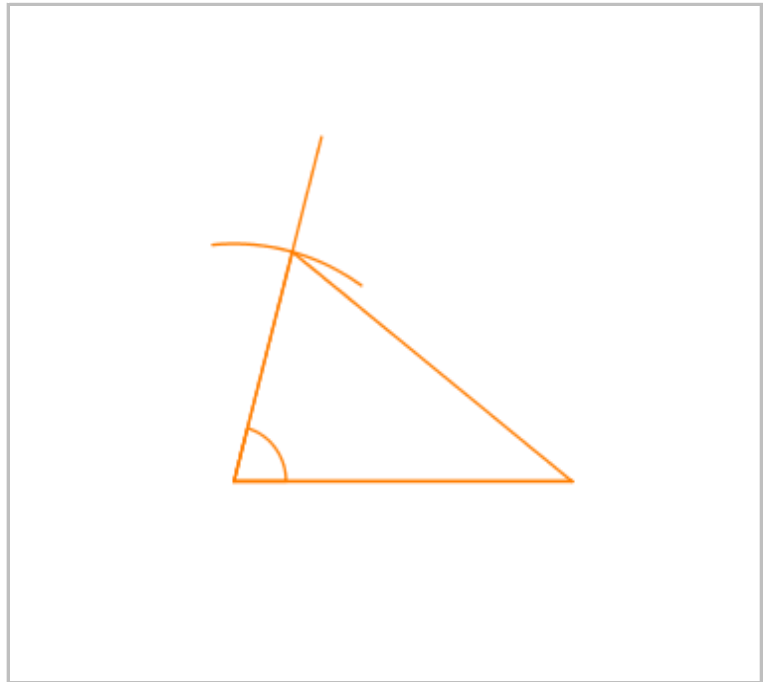
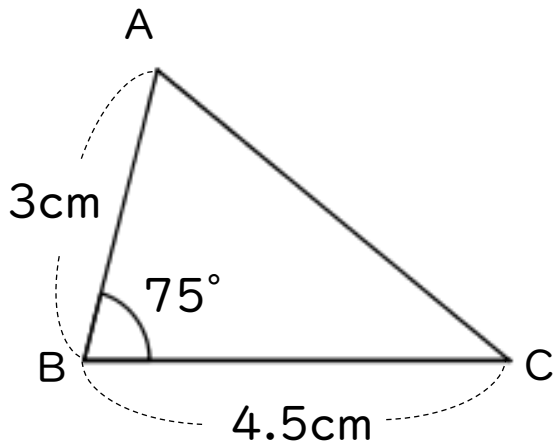

②

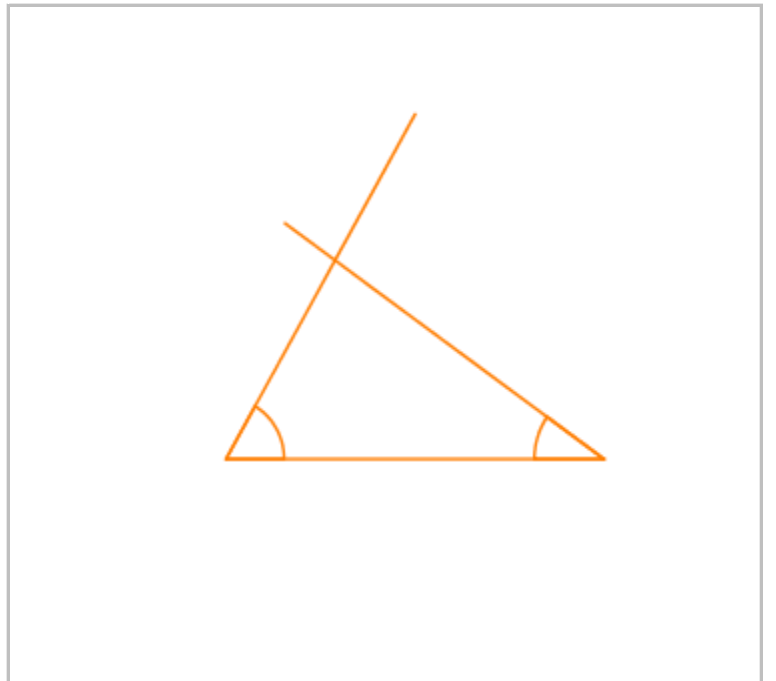
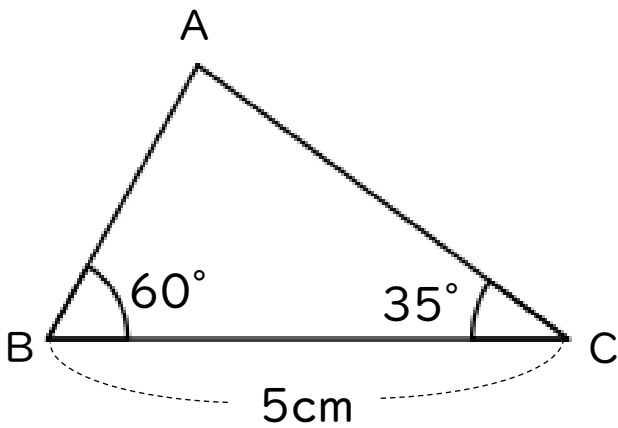



合同な図形 5

● 合同な三角形の作図
(1組の辺とその両端の角)

14

日にち： 月 日

名まえ _____

・ 下の図のような三角形を、図にかかっている長さに直してかきましょう。

①

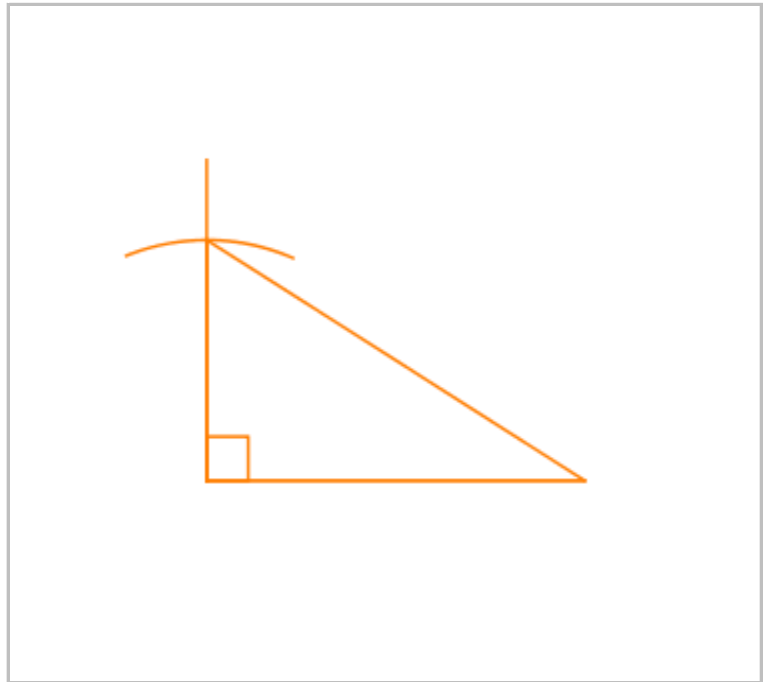
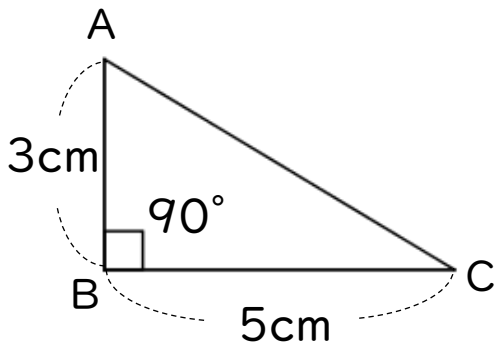

②

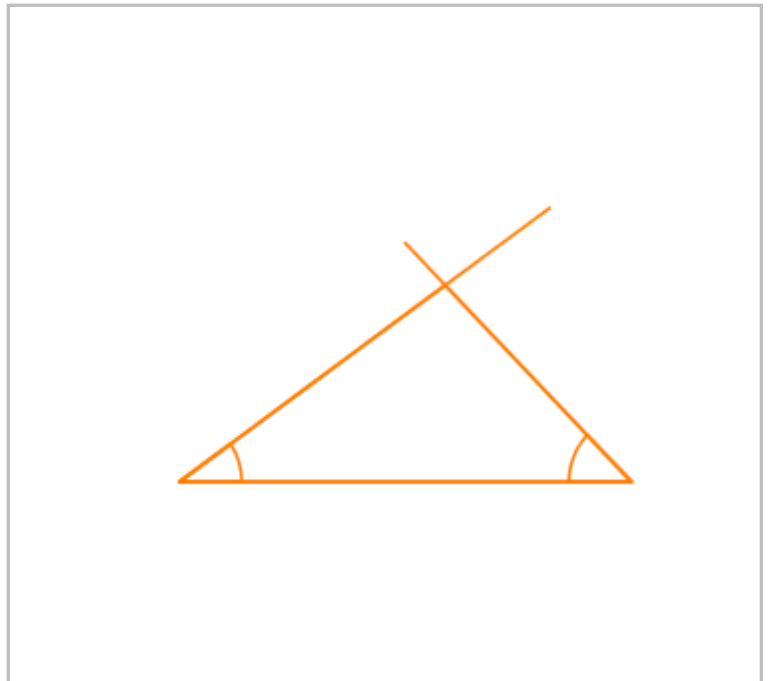
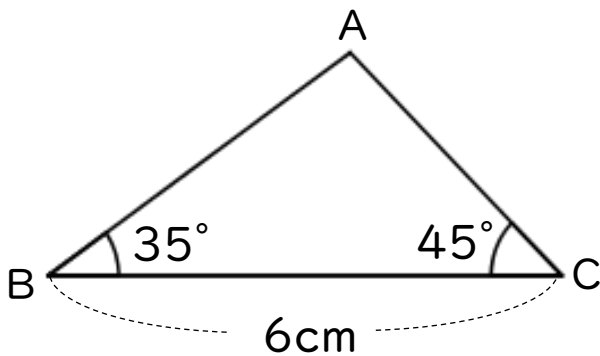



合同な図形 5

● 合同な三角形の作図
(1組の辺とその両端の角)

15

目指せ50点!



名まえ _____

・下の図のような三角形を、図にかかっている長さに直してかきましょう。(各50点)

①

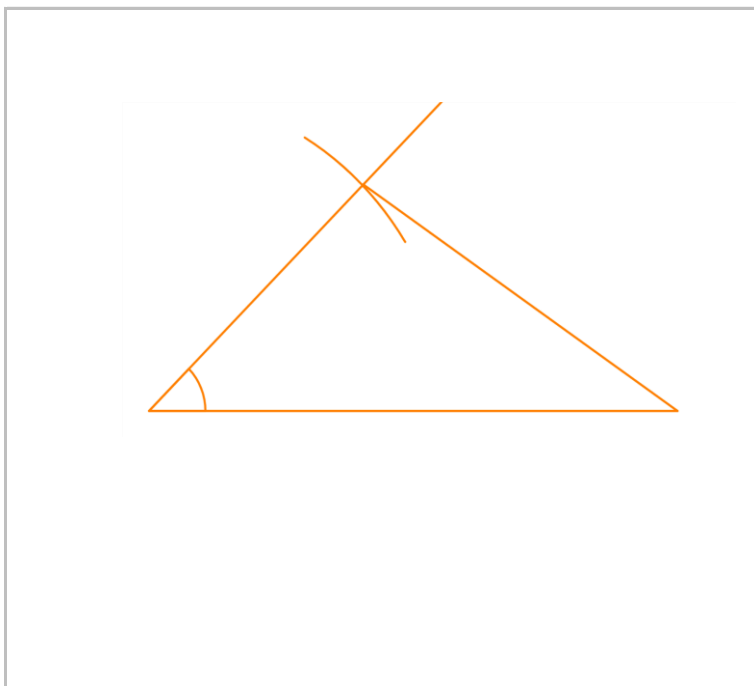
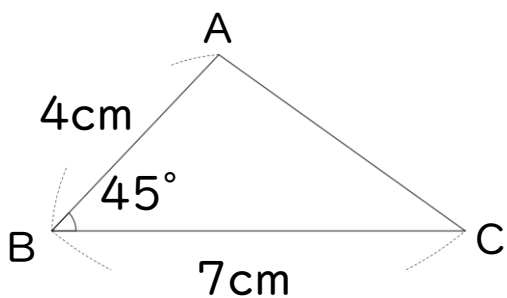

②

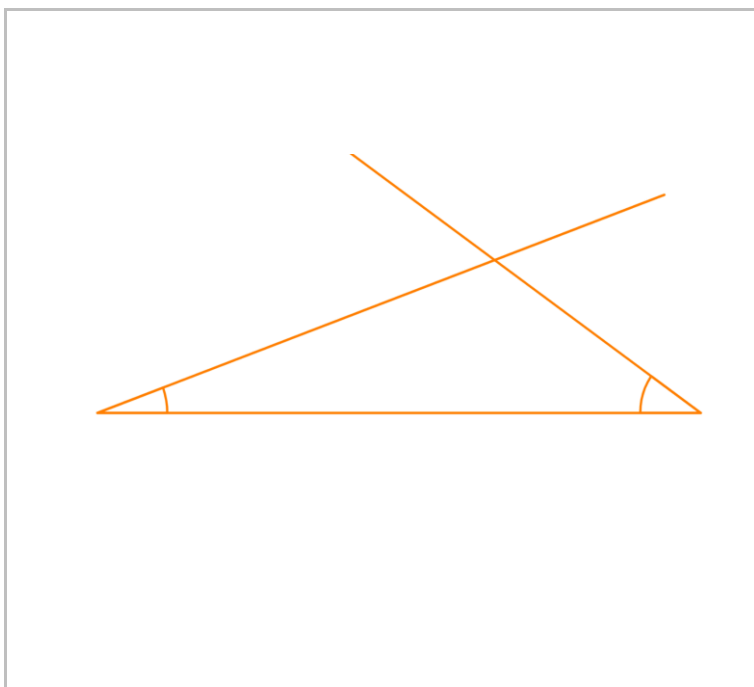
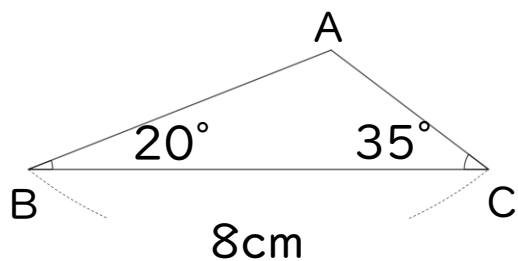



合同な図形 5

● 合同な三角形の作図
(1組の辺とその両端の角)

16

目指せ50点!



名まえ _____

・下の図のような三角形を、図にかかれている長さに直してかきましょう。(各50点)

①

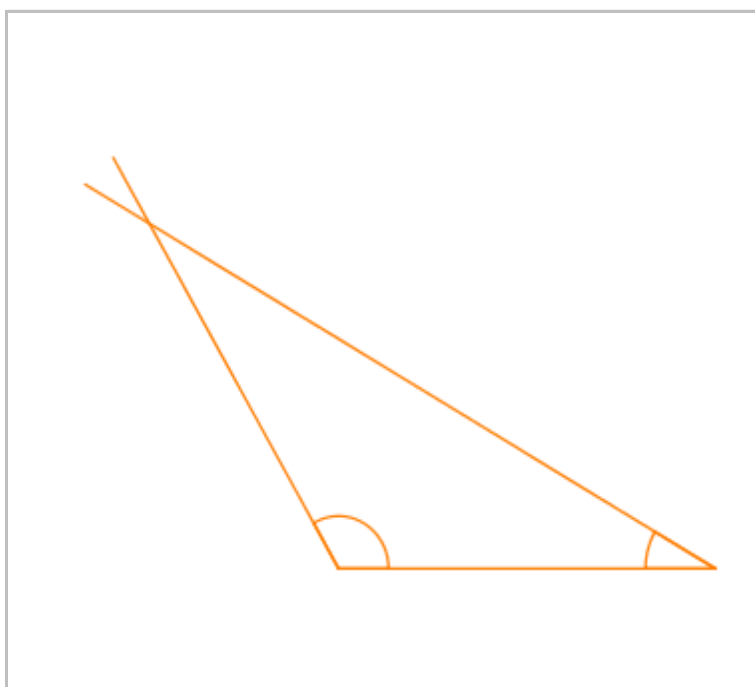
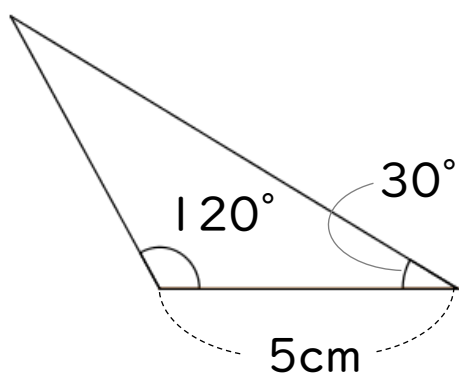

②

