



合同な図形 6

◎ 合同な三角形の作図
(3組の辺)



日にち： 月 日

名まえ _____

- ・ 次の三角形ABCと合同な三角形をかきましょう。
(うすい字は、なぞりましょう。)

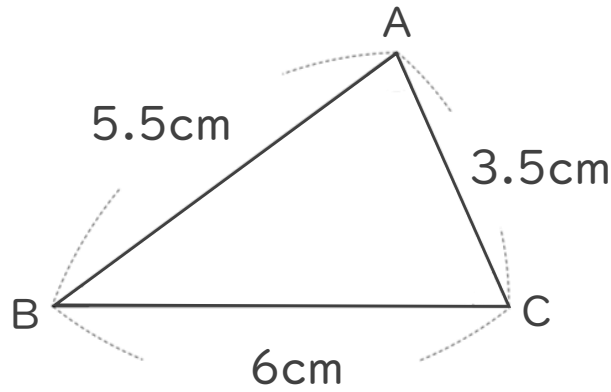

① 6cmの辺を引く。



② コンパスで5.5cmはかる。

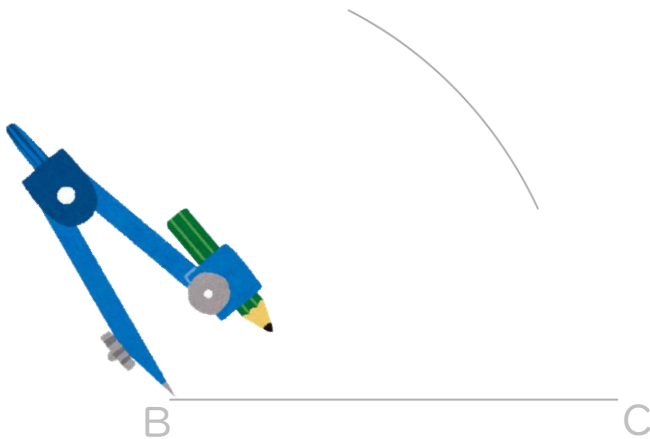

③ コンパスで3.5cmはかる。

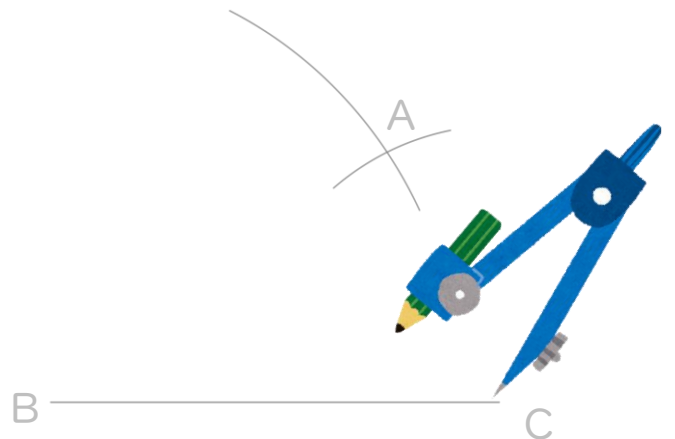

④ AとB、AとCを結ぶ。



合同な図形 6

◎ 合同な三角形の作図
(3組の辺)



日にち： 月 日

名まえ _____

・ 次の三角形ABCと合同な三角形をかきましょう。

(うすい字は、なぞりましょう。)

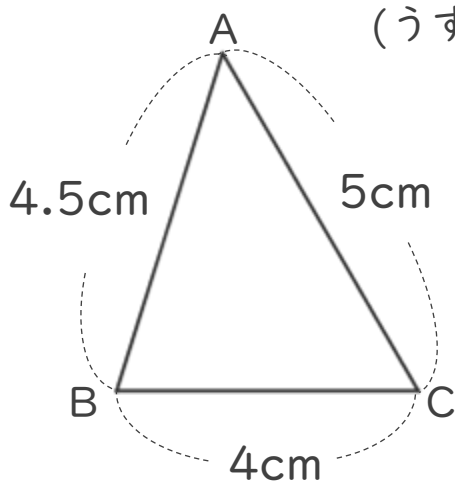

① 4cmの辺を引く。



② コンパスで4.5cmはかる。

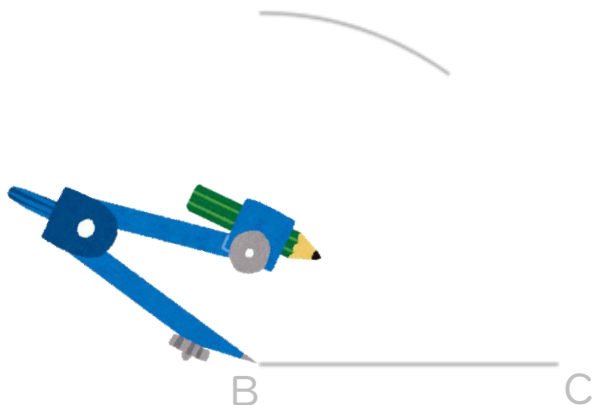

③ コンパスで5cmはかる。

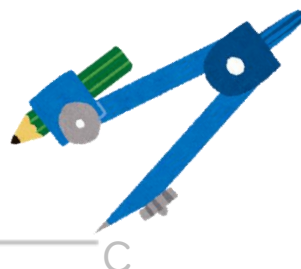

④ AとB、AとCを結ぶ。



合同な図形 6

◎ 合同な三角形の作図
(3組の辺)



日にち： 月 日

名まえ _____

・ 次の三角形ABCと合同な三角形をかきましょう。

(うすい字は、なぞりましょう。)

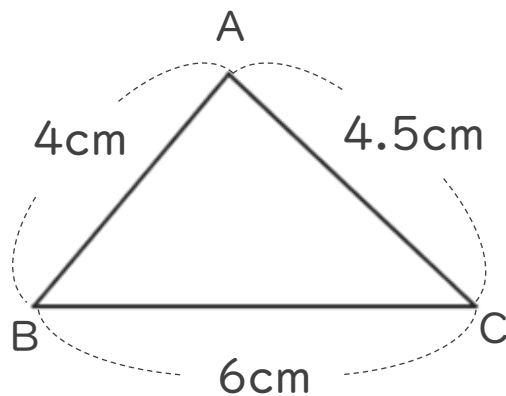

① 6cmの辺を引く。



② コンパスで4cmはかる。

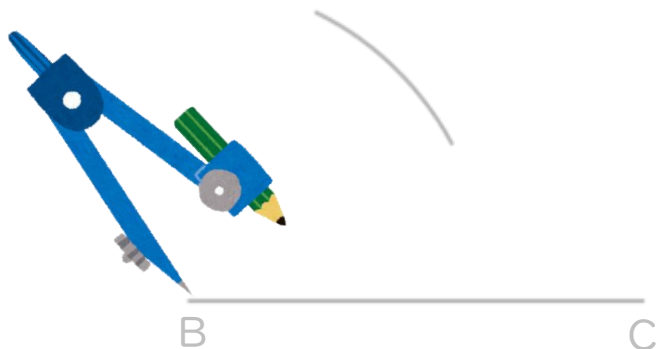

③ コンパスで4.5cmはかる。

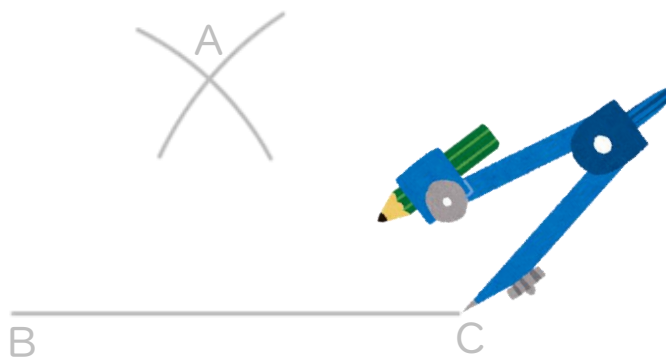

④ AとB、AとCを結ぶ。

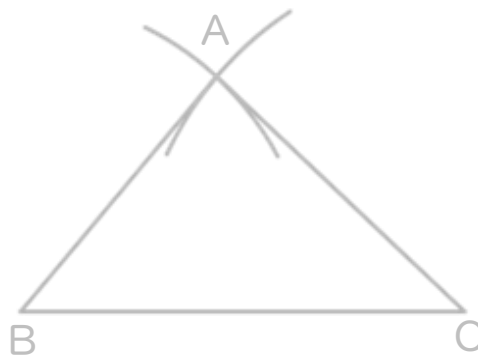



合同な図形 6

合同な三角形の作図
(3組の辺)



日にち： 月 日

名まえ _____

・ 次の三角形ABCと合同な三角形をかきましょう。

(うすい字は、なぞりましょう。)

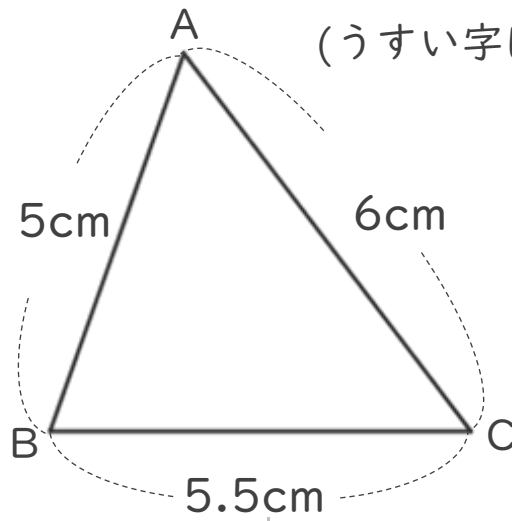

① 5.5cmの辺を引く。



② コンパスで5cmはかる。

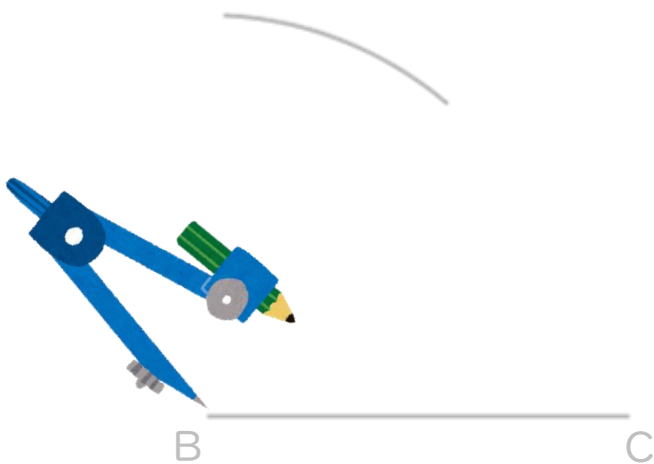

③ コンパスで6cmはかる。



④ AとB、AとCを結ぶ。

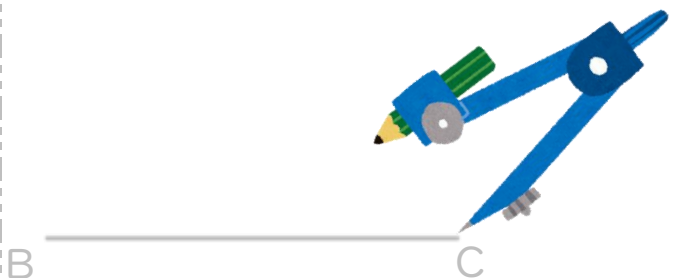



合同な図形 6

◎ 合同な三角形の作図
(3組の辺)



日にち： 月 日

名まえ _____

1 次の三角形ABCと合同な三角形をかきましょう。

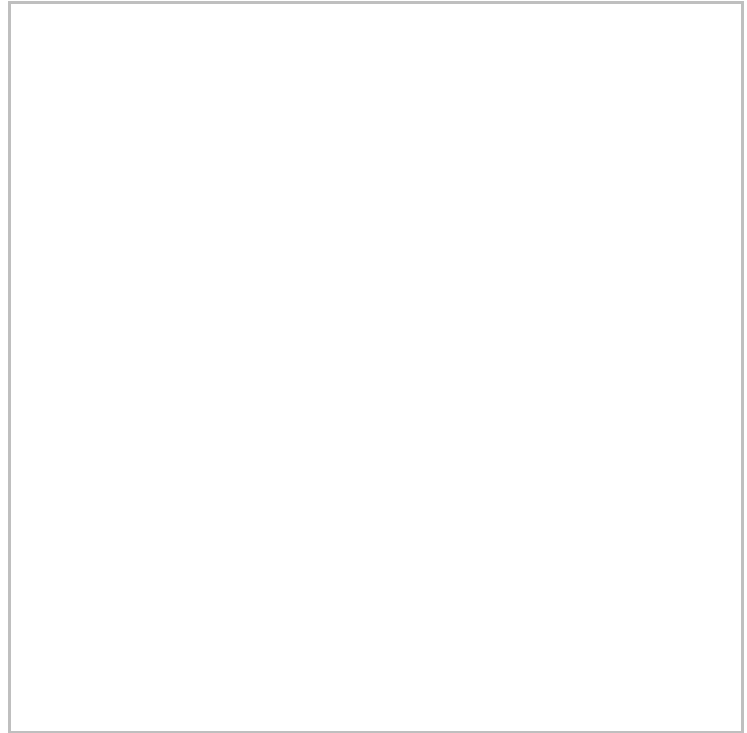
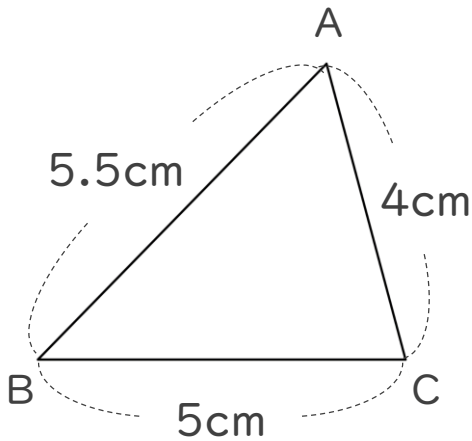

2 下の図のような三角形を、図にかかされている長さに直してかきましょう。(うすい字は、なぞりましょう。)

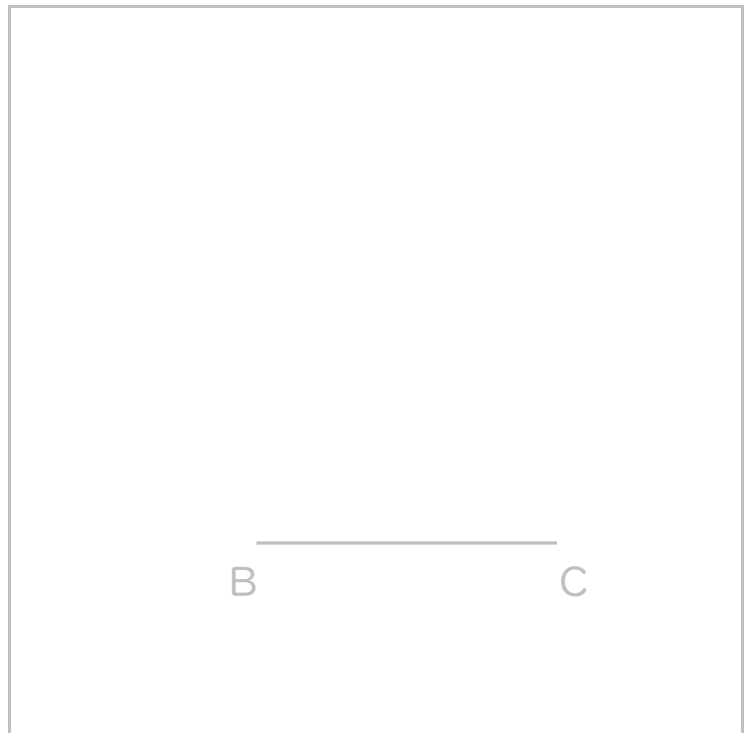
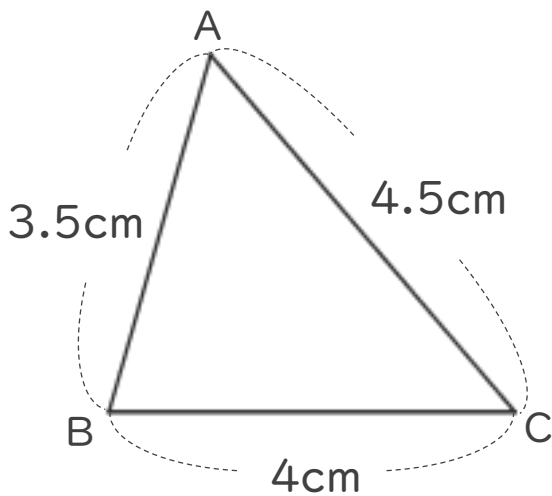



合同な図形 6

◎ 合同な三角形の作図
(3組の辺)



日にち： 月 日

名まえ _____

1 次の三角形ABCと合同な三角形をかきましょう。

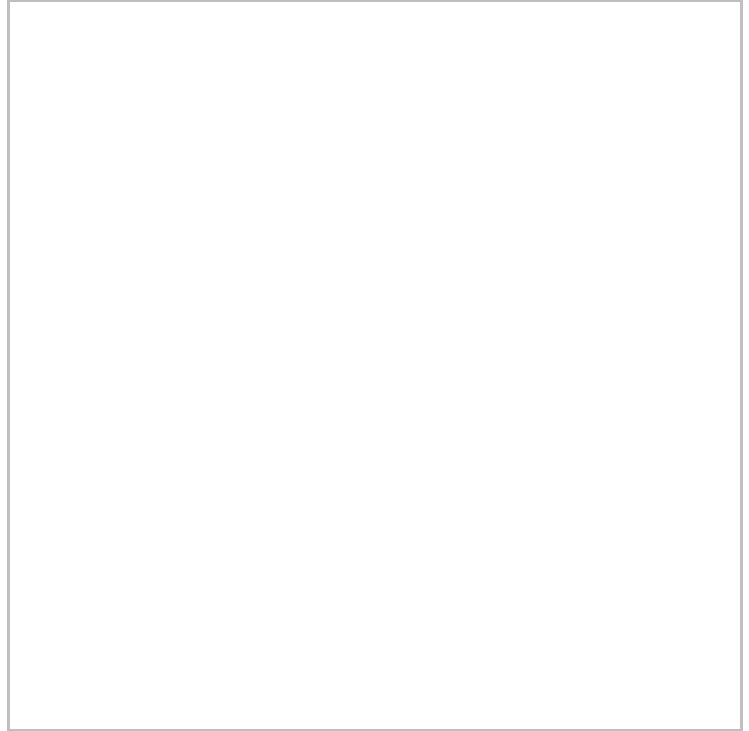
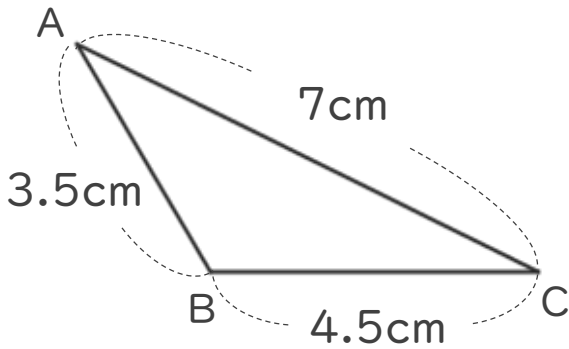

2 下の図のような三角形を、図にかかれています長さに直してかきましょう。

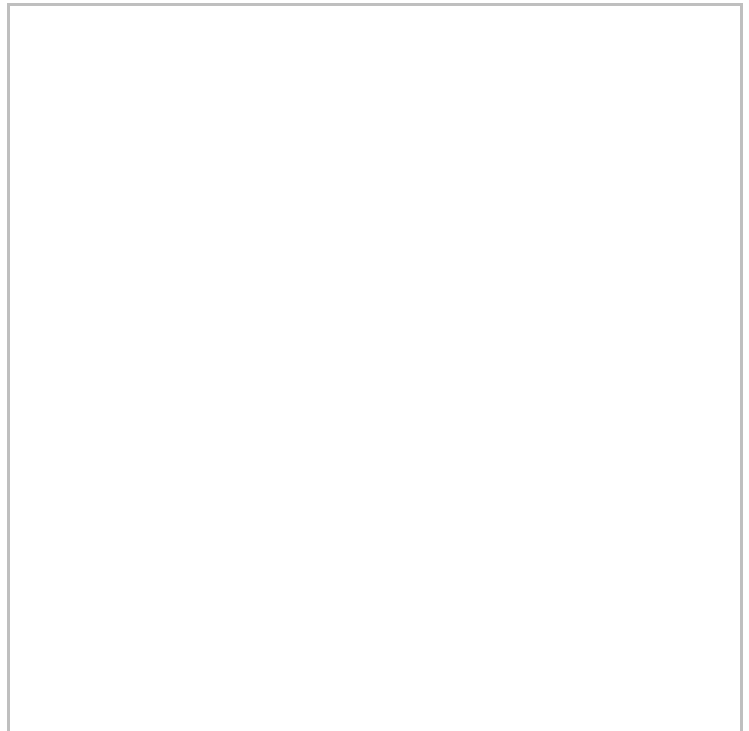
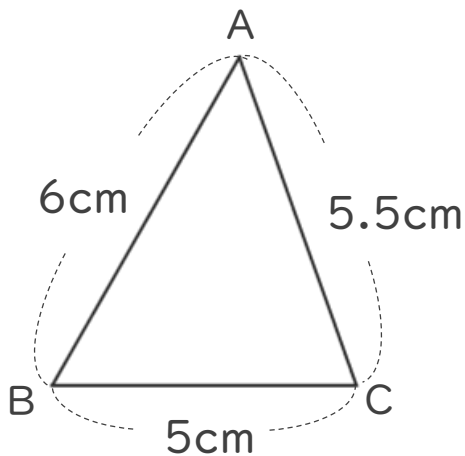



合同な図形 6

◎ 合同な三角形の作図
(3組の辺)



日にち： 月 日

名まえ _____

1 次の三角形ABCと合同な三角形をかきましょう。

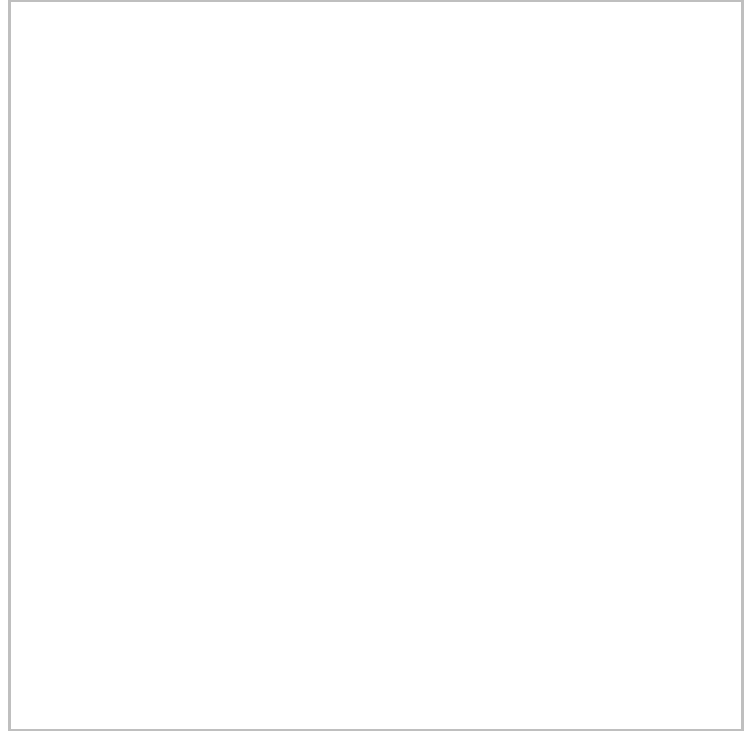
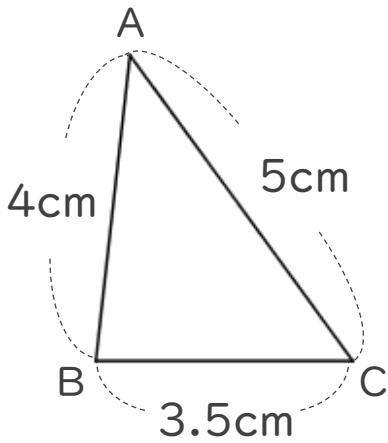

2 下の図のような三角形を、図にかかれてある長さに直してかきましょう。

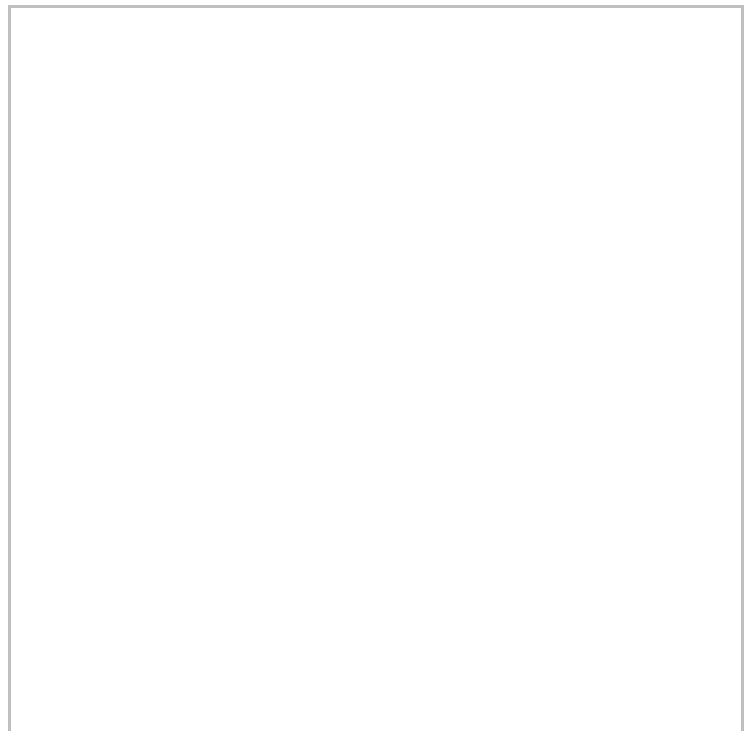
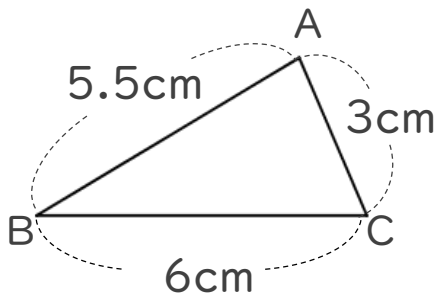



合同な図形 6

◎ 合同な三角形の作図
(3組の辺)



日にち： 月 日

名まえ _____

1 次の三角形ABCと合同な三角形をかきましょう。

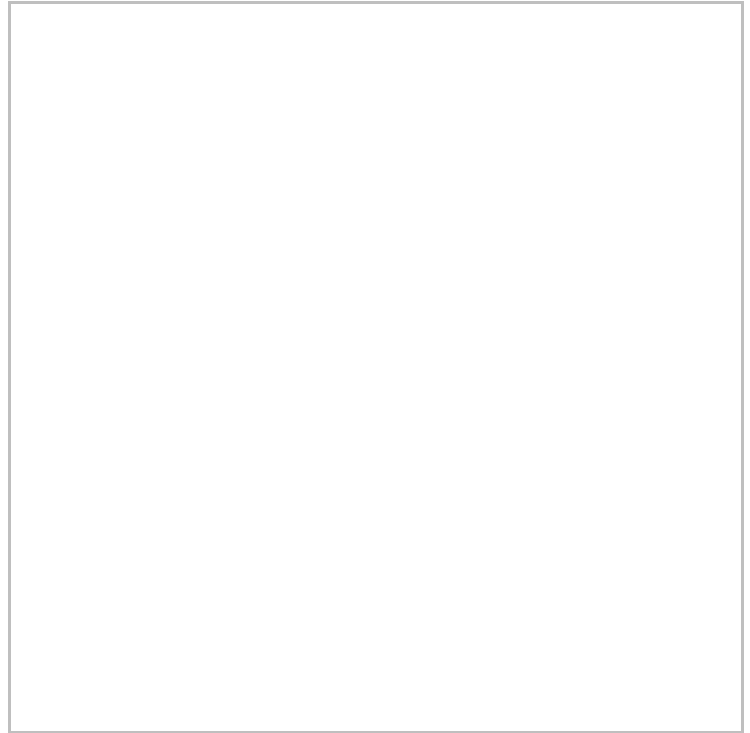
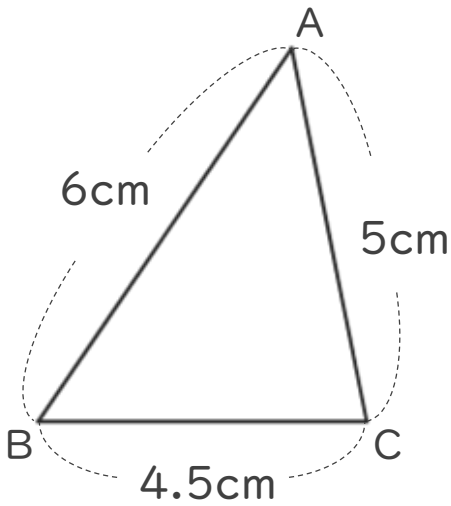

2 下の図のような三角形を、図にかかされている長さに直してかきましょう。

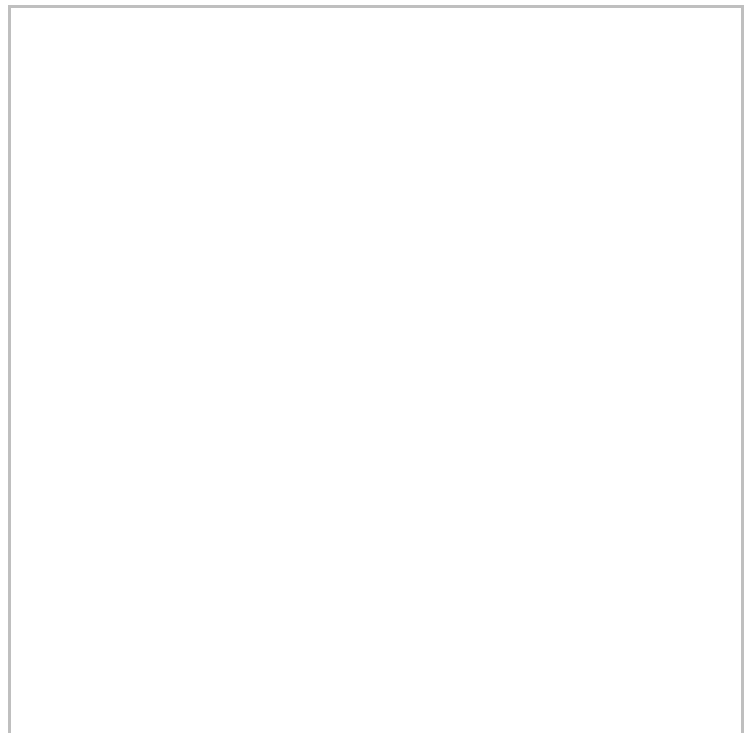
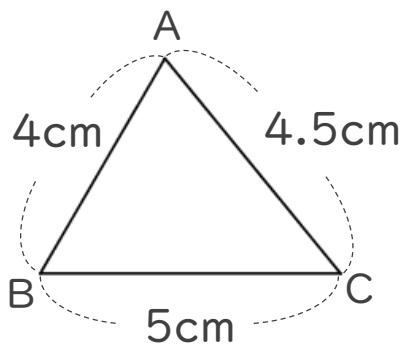



合同な図形 6

◎ 合同な三角形の作図
(3組の辺)



日にち： 月 日

名まえ _____

1 次の三角形ABCと合同な三角形をかきましょう。

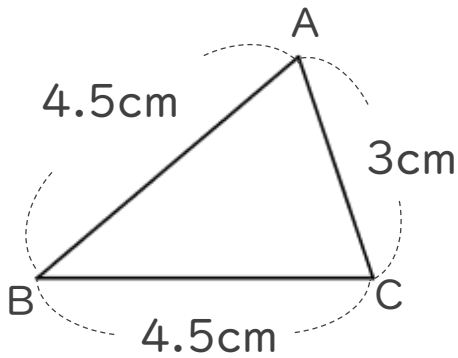

2 下の図のような三角形を、図にかかれてある長さに直してかきましょう。

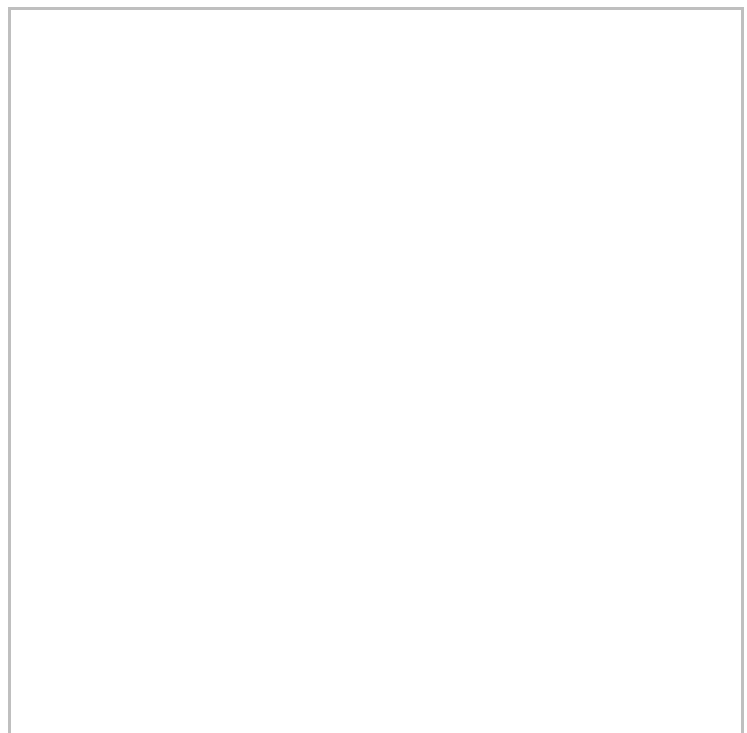
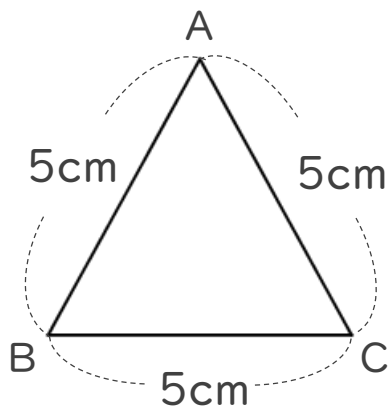



合同な図形 6

◎ 合同な三角形の作図
(3組の辺)



日にち： 月 日

名まえ _____

・ 下の図のような三角形を、図にかかっている長さに直してかきましょう。

①

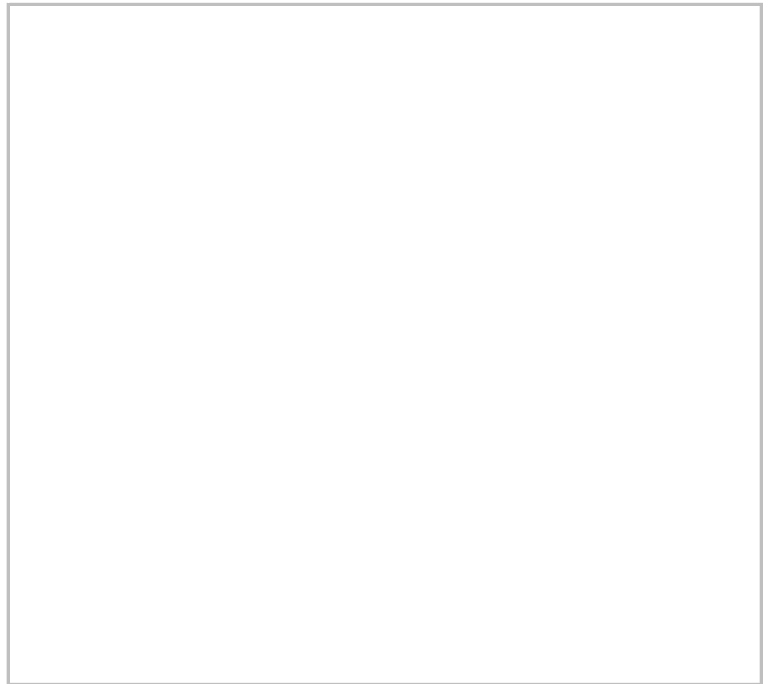
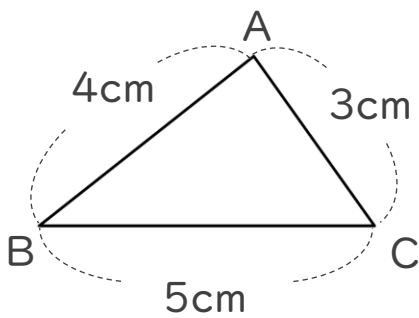

②

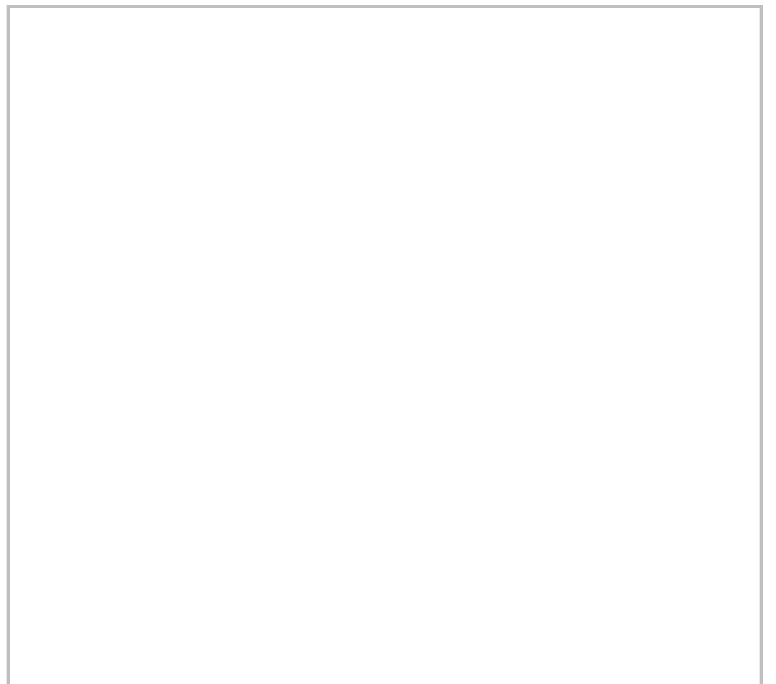
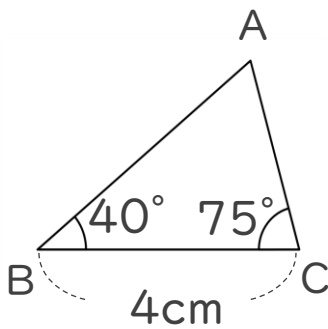



合同な図形 6

◎ 合同な三角形の作図
(3組の辺)



日にち： 月 日

名まえ _____

・ 下の図のような三角形を、図にかかっている長さに直してかきましょう。

①

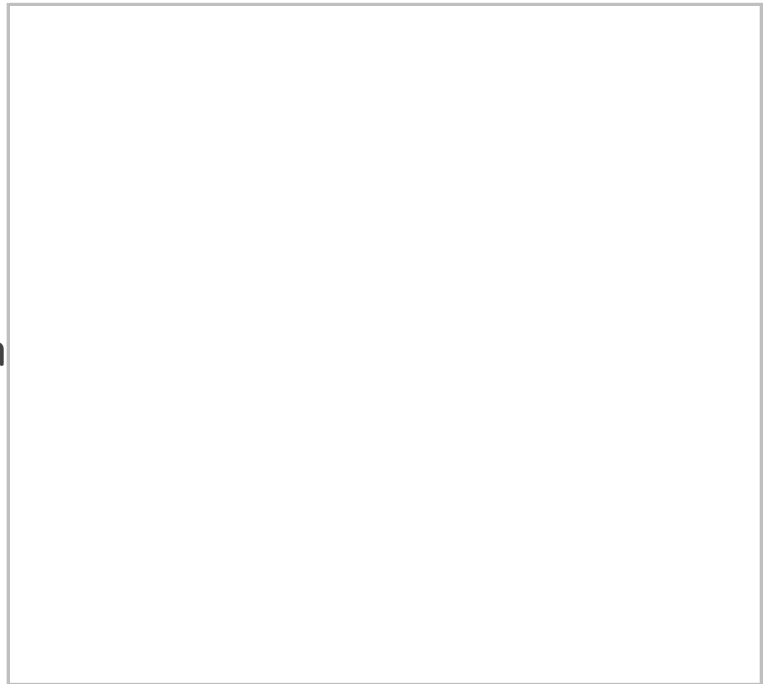
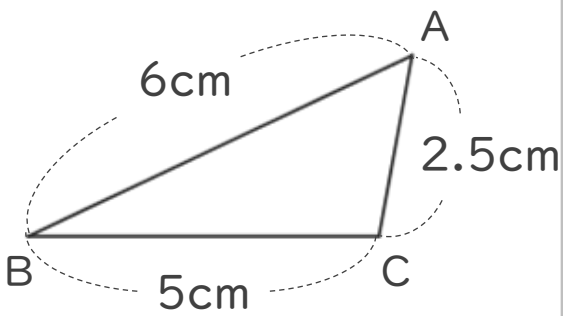

②

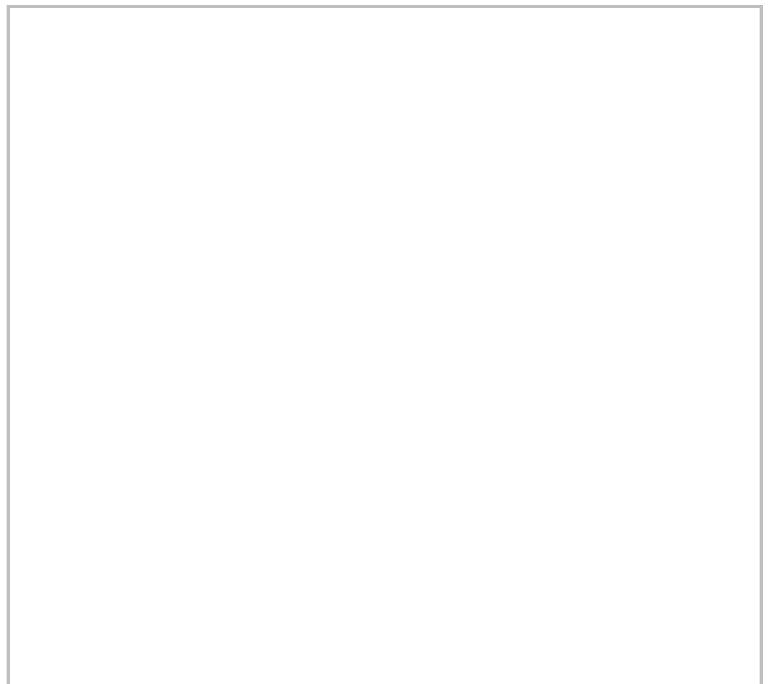
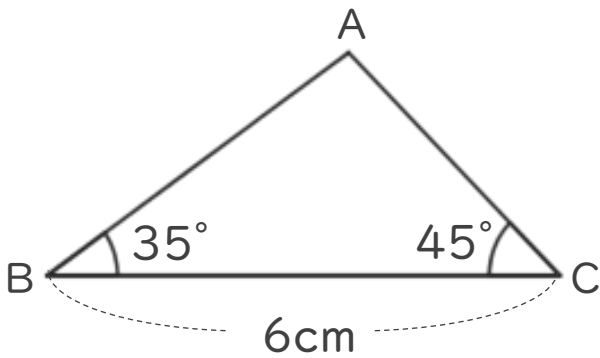



合同な図形 6

◎ 合同な三角形の作図
(3組の辺)



日にち： 月 日

名まえ _____

・ 下の図のような三角形を、図にかかれている長さに直してかきましょう。

①

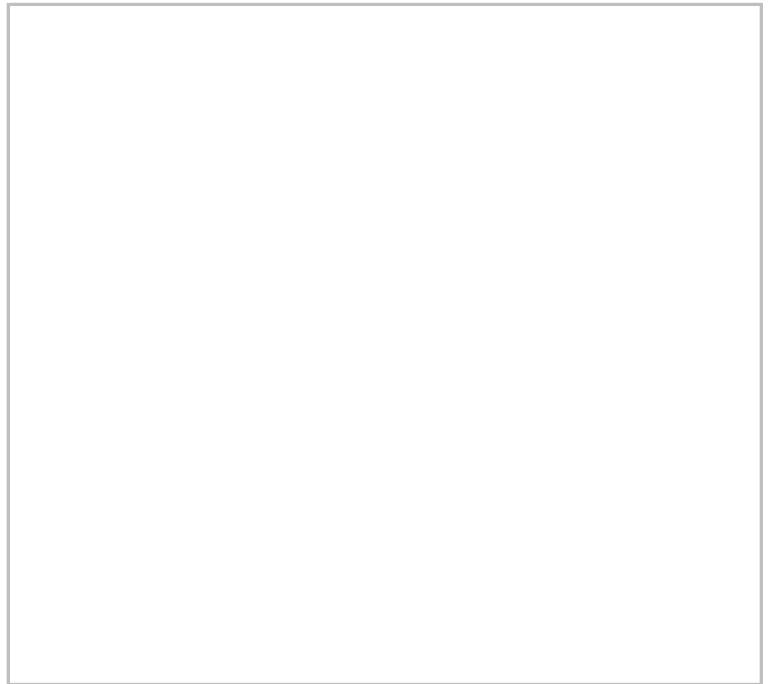
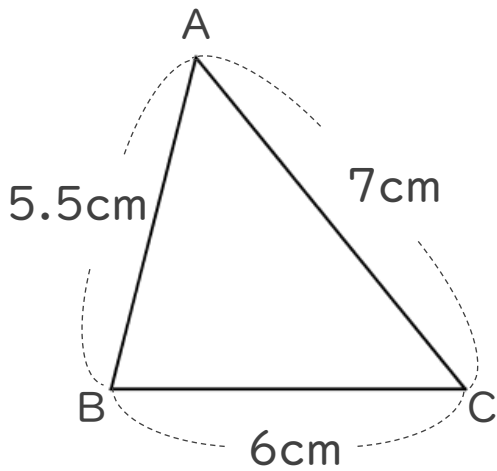

②

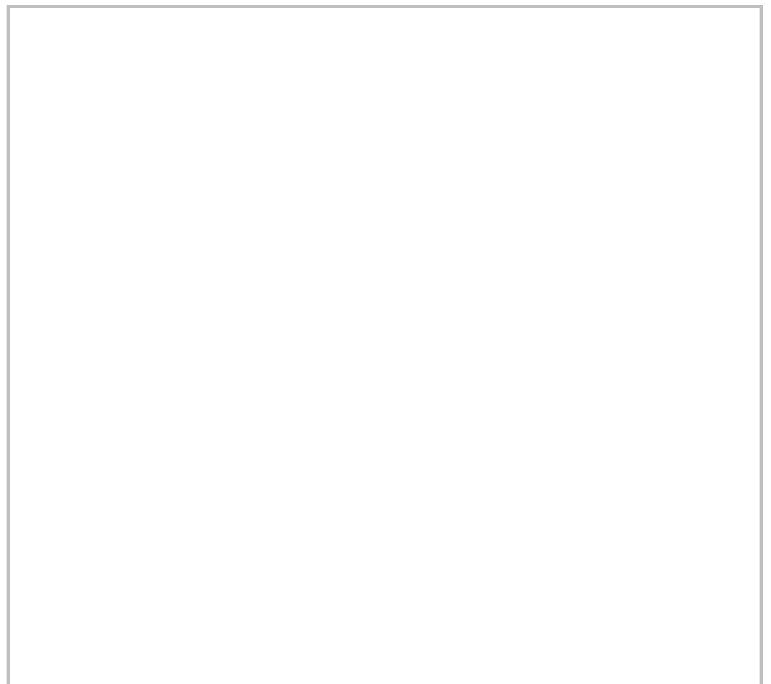
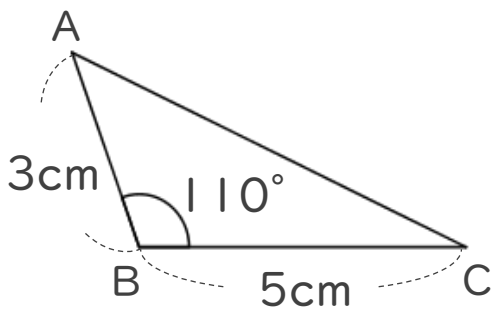



合同な図形 6

◎ 合同な三角形の作図
(3組の辺)



日にち： 月 日

名まえ _____

・ 下の図のような三角形を、図にかかっている長さに直してかきましょう。

①

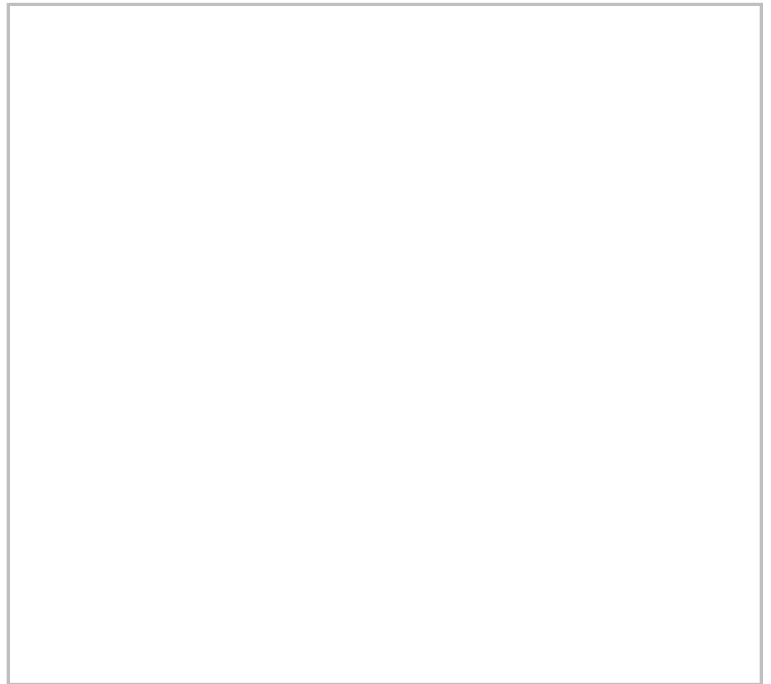
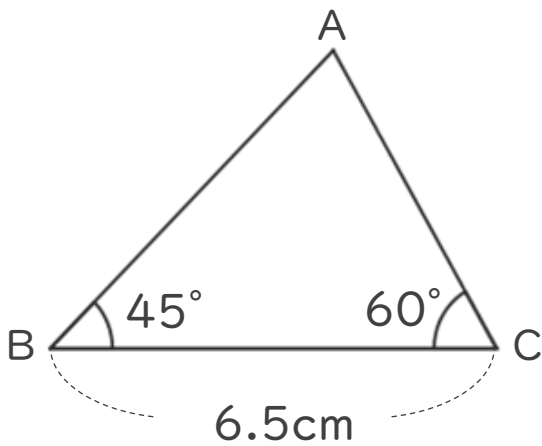

②

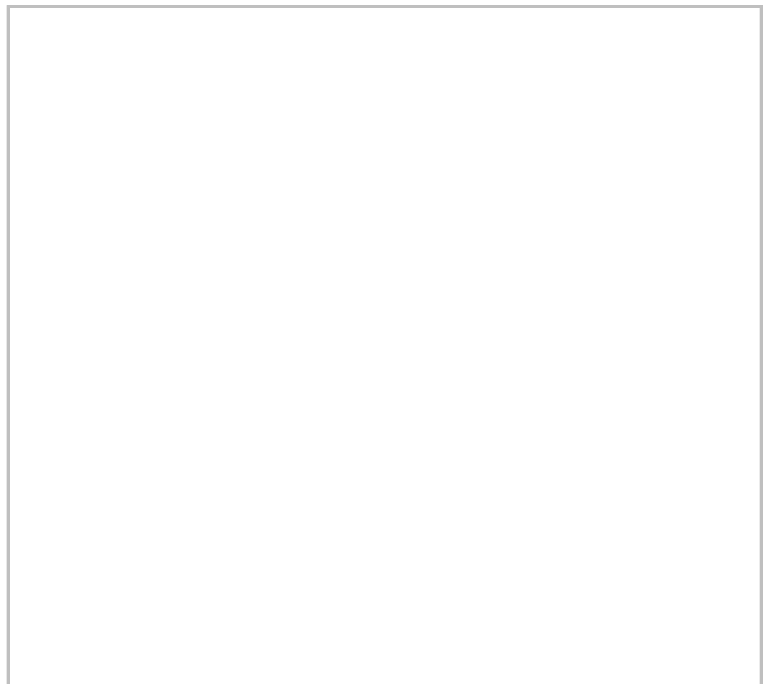
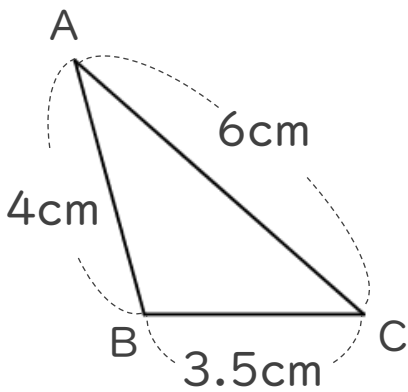



合同な図形 6

◎ 合同な三角形の作図
(3組の辺)



日にち： 月 日

名まえ _____

・ 下の図のような三角形を、図にかかっている長さに直して
かきましょう。

①

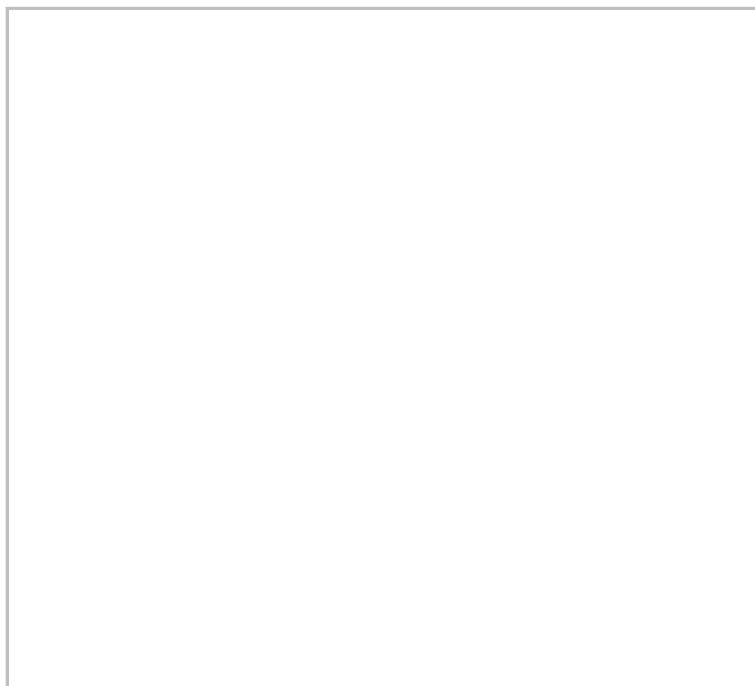
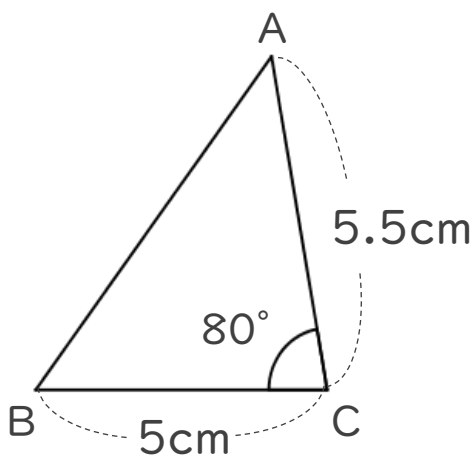

②

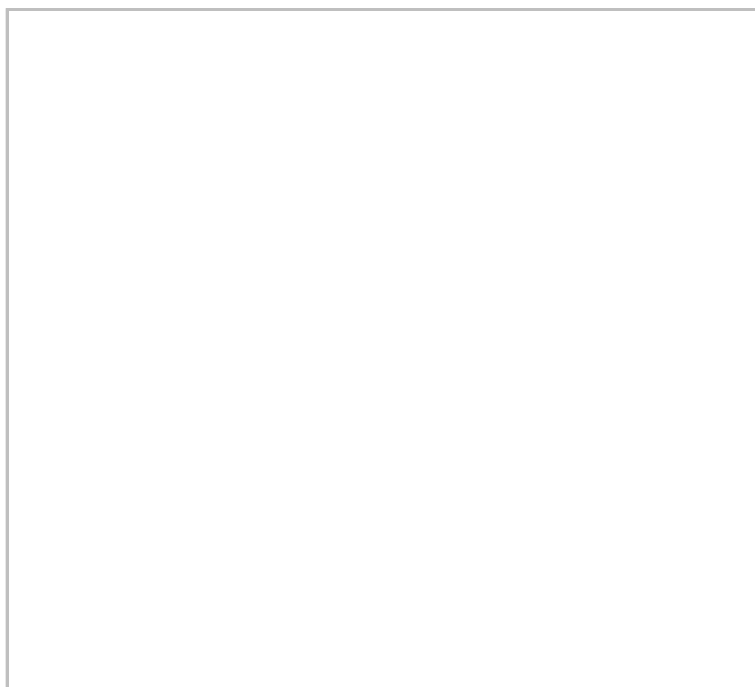
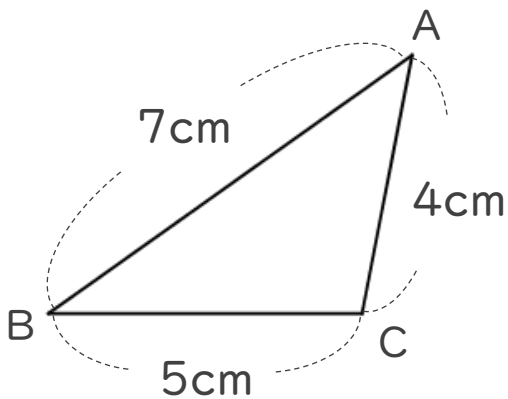



合同な図形 6

合同な三角形の作図
(3組の辺)

15

目指せ100点!

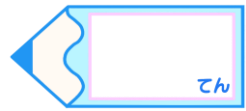

名まえ _____

・下の図のような三角形を、図にかかっている長さに直してかきましょう。(各50点)

①

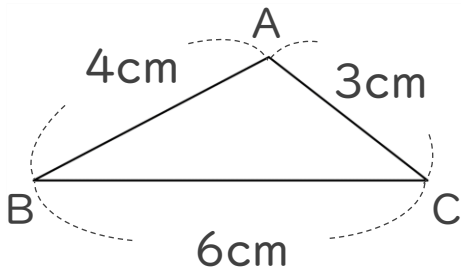

②

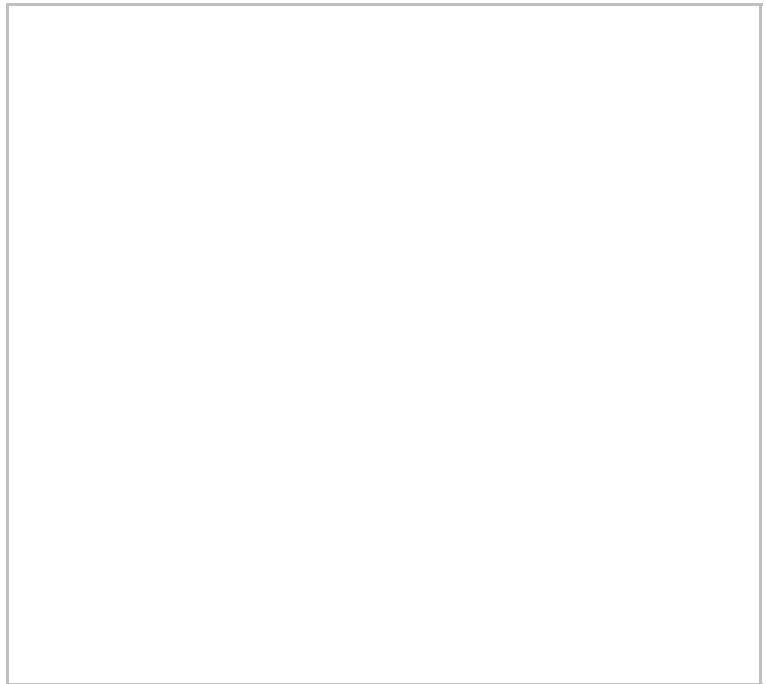
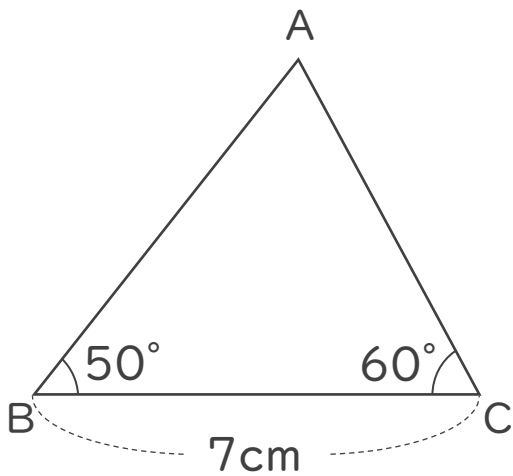



合同な図形 6

合同な三角形の作図
(3組の辺)

16

目指せ100点!

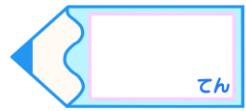

名まえ _____

・下の図のような三角形を、図にかかっている長さに直してかきましょう。(各50点)

①

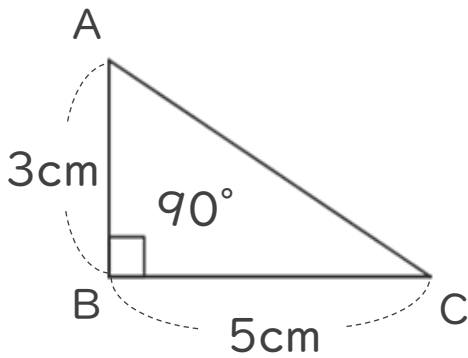

②

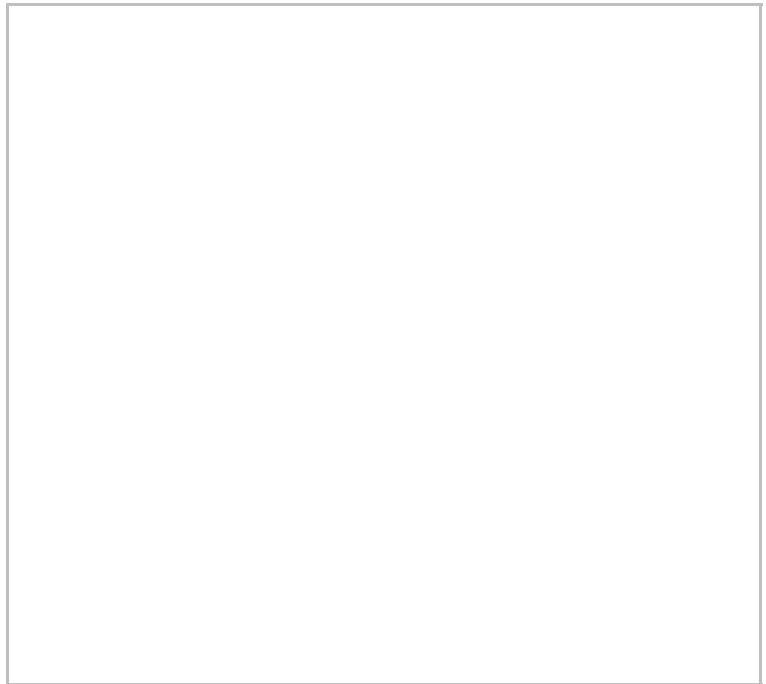
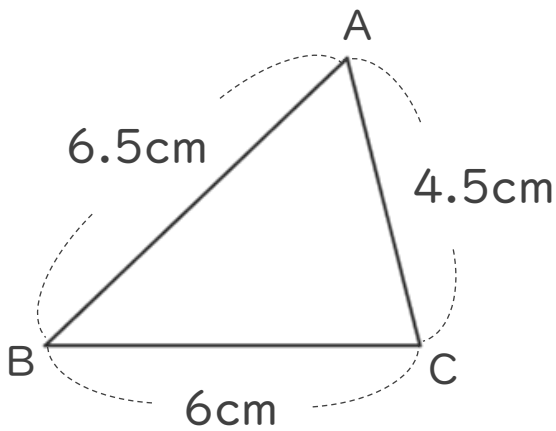



合同な図形 6

◎ 合同な三角形の作図
(3組の辺)



日にち： 月 日

名まえ _____

- ・ 次の三角形ABCと合同な三角形をかきましょう。
(うすい字は、なぞりましょう。)

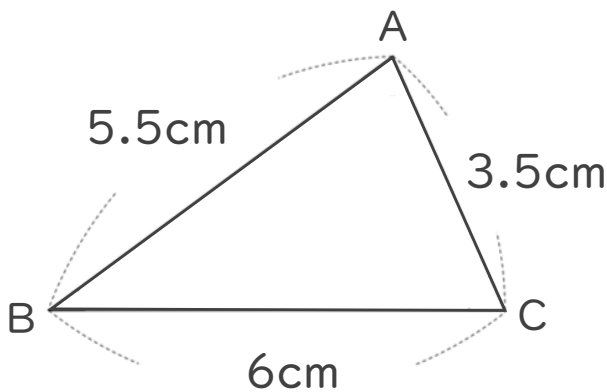

① 6cmの辺を引く。



② コンパスで5.5cmはかる。

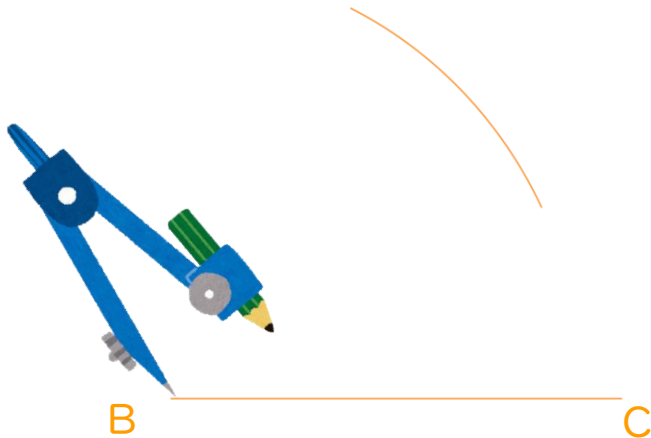

③ コンパスで3.5cmはかる。

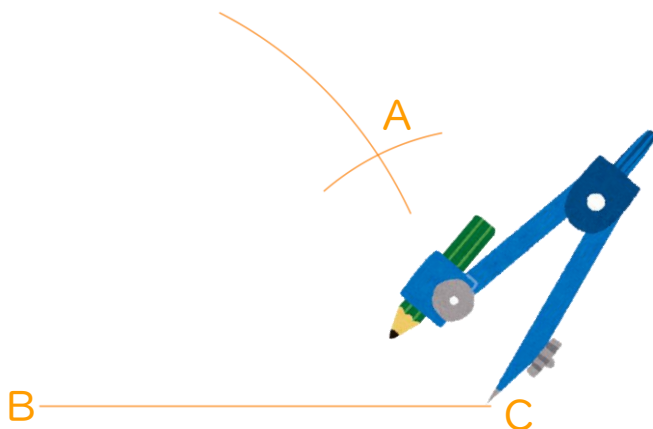

④ AとB、AとCを結ぶ。

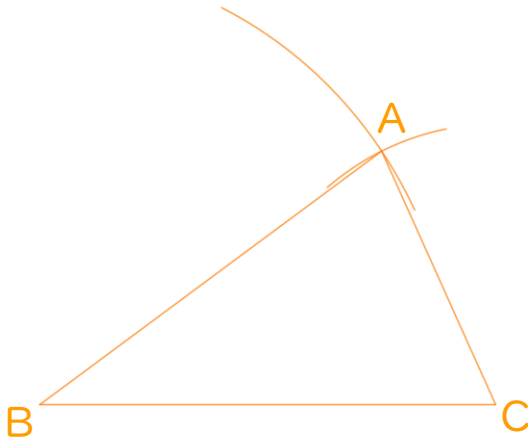



合同な図形 6

◎ 合同な三角形の作図
(3組の辺)



日にち： 月 日

名まえ _____

・ 次の三角形ABCと合同な三角形をかきましょう。

(うすい字は、なぞりましょう。)

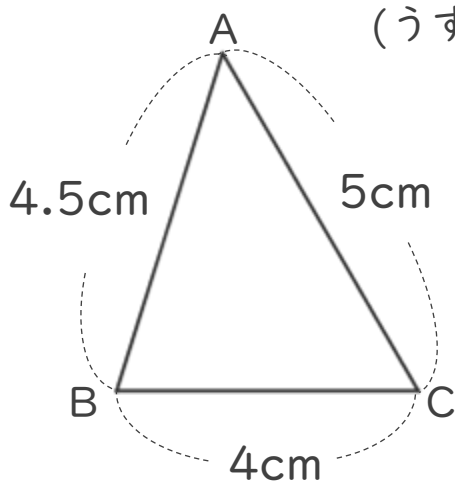

① 4cmの辺を引く。



② コンパスで4.5cmはかる。

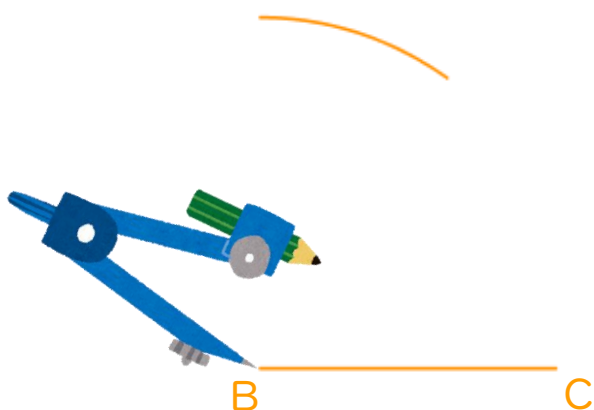

③ コンパスで5cmはかる。

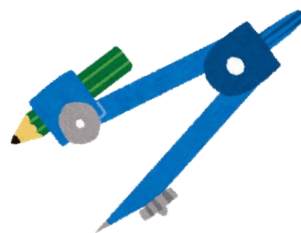

④ AとB、AとCを結ぶ。

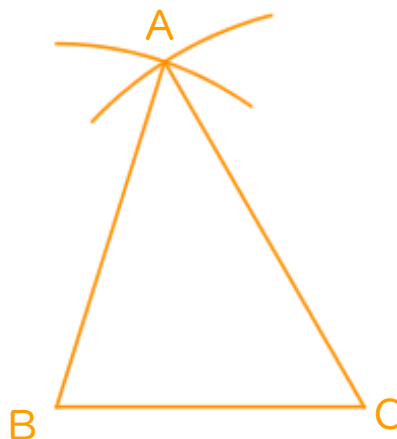



合同な図形 6

◎ 合同な三角形の作図
(3組の辺)



日にち： 月 日

名まえ _____

・ 次の三角形ABCと合同な三角形をかきましょう。

(うすい字は、なぞりましょう。)

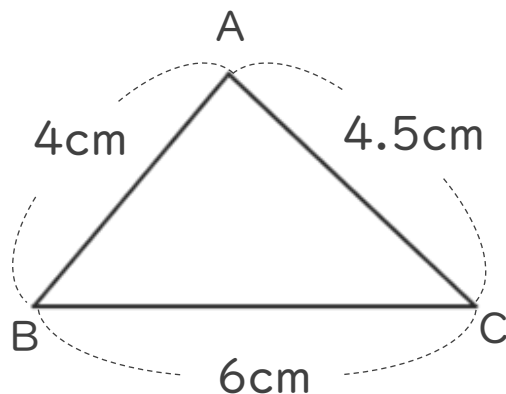

① 6cmの辺を引く。



② コンパスで4cmはかる。

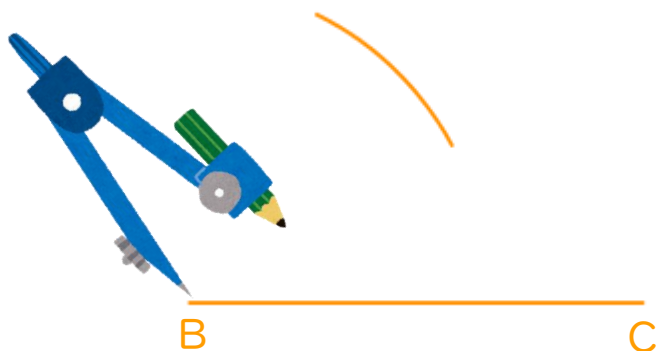

③ コンパスで4.5cmはかる。

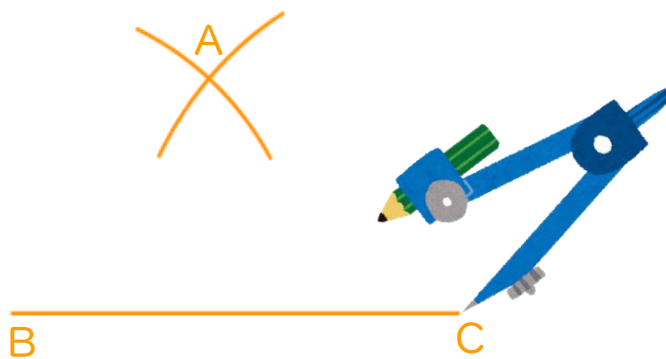

④ AとB、AとCを結ぶ。

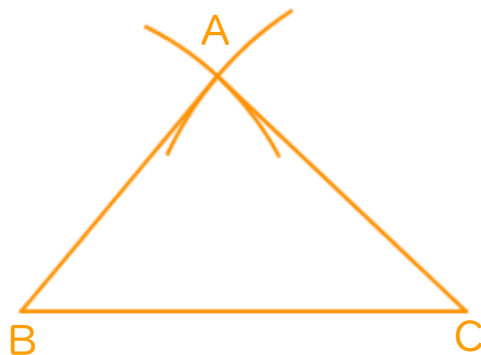



合同な図形 6

合同な三角形の作図
(3組の辺)



日にち： 月 日

名まえ _____

・ 次の三角形ABCと合同な三角形をかきましょう。

(うすい字は、なぞりましょう。)

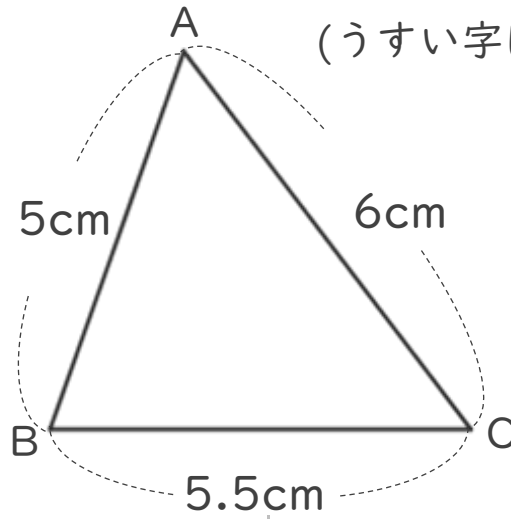

① 5.5cmの辺を引く。



② コンパスで5cmはかる。

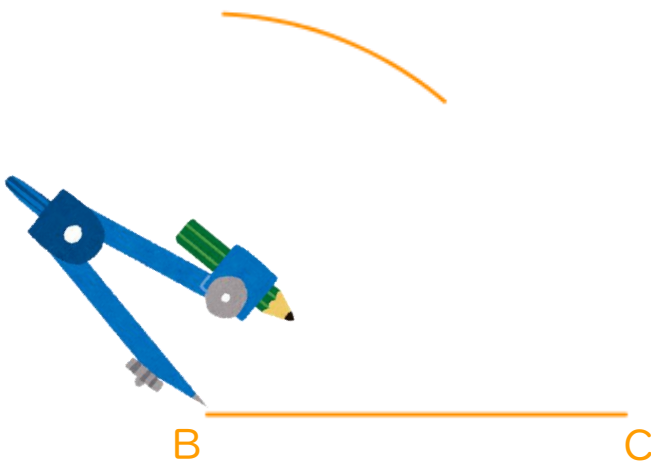

③ コンパスで6cmはかる。



④ AとB、AとCを結ぶ。

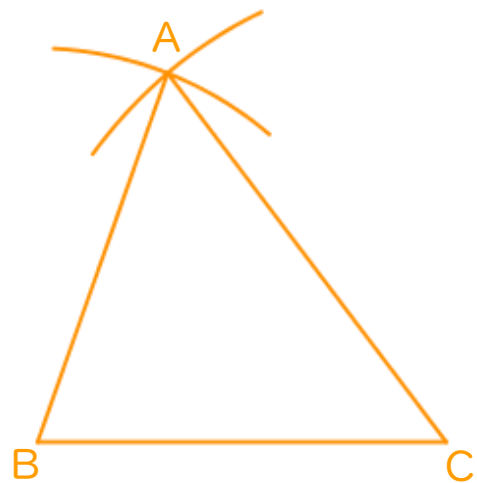



合同な図形 6

◎ 合同な三角形の作図
(3組の辺)



日にち： 月 日

名まえ _____

1 次の三角形ABCと合同な三角形をかきましょう。

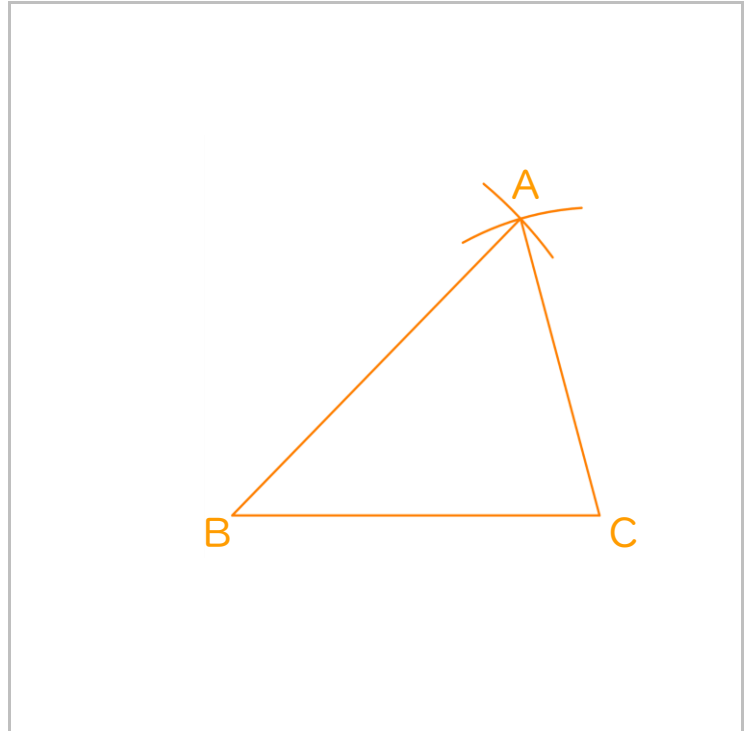
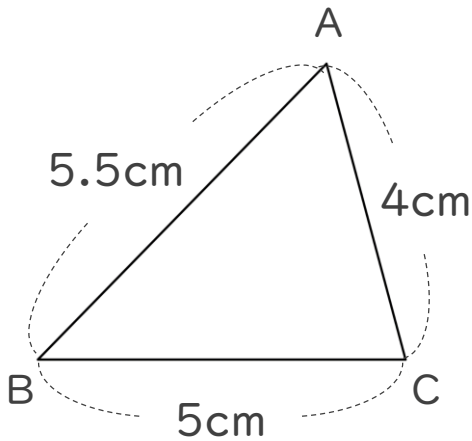

2 下の図のような三角形を、図にかかされている長さに直してかきましょう。(うすい字は、なぞりましょう。)

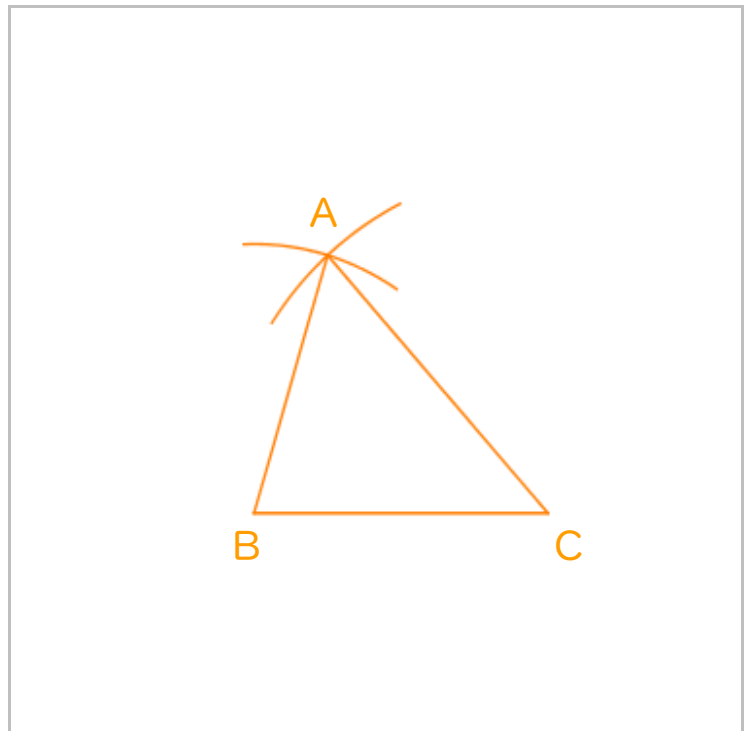
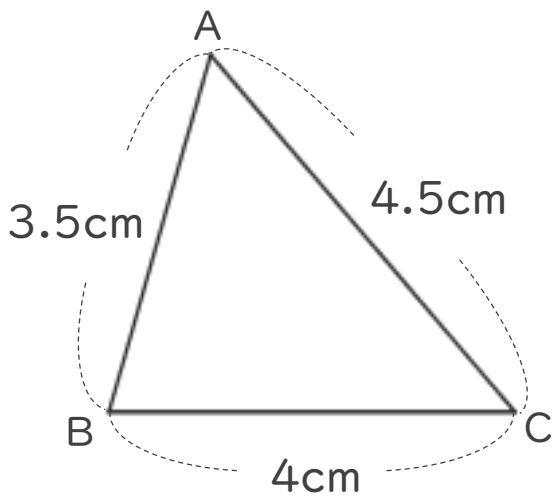



合同な図形 6

合同な三角形の作図
(3組の辺)



日にち： 月 日

名まえ _____

1 次の三角形ABCと合同な三角形をかきましょう。

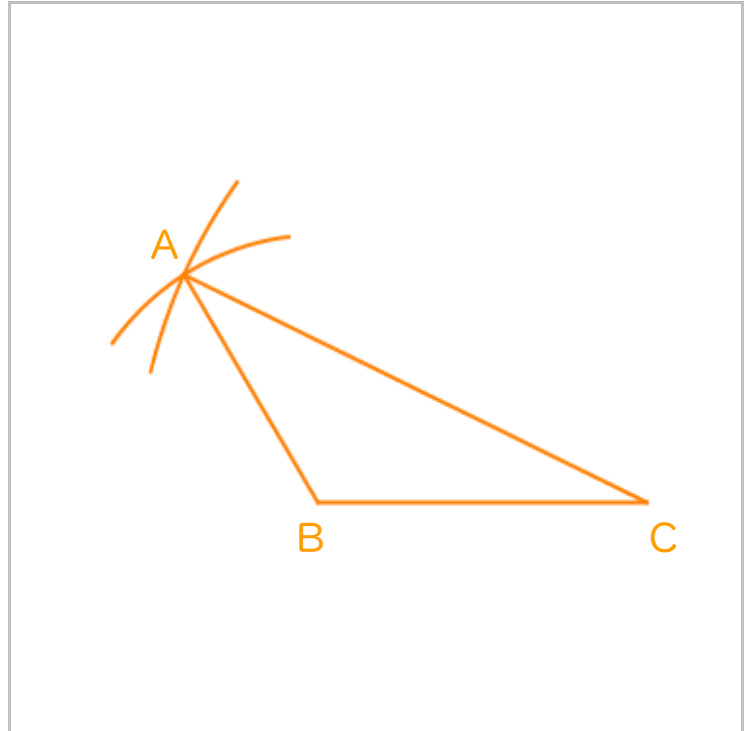
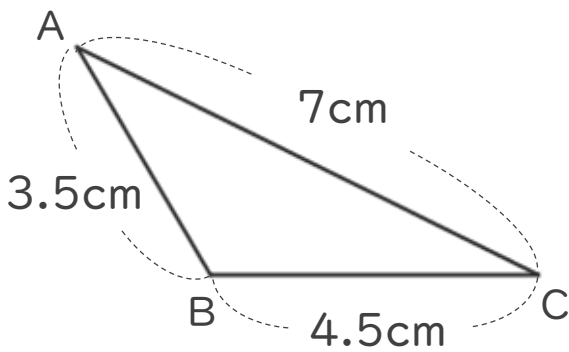

2 下の図のような三角形を、図にかかされている長さに直してかきましょう。

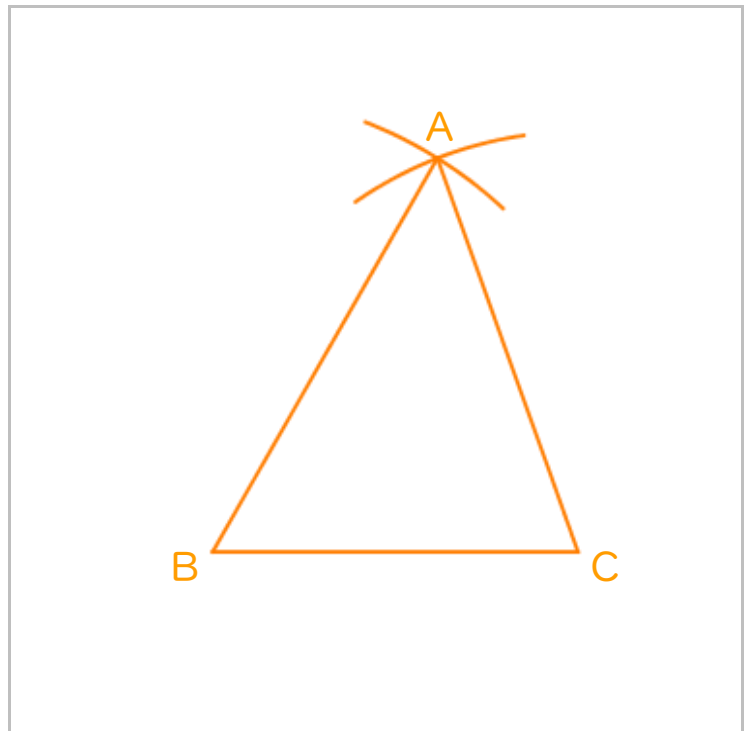
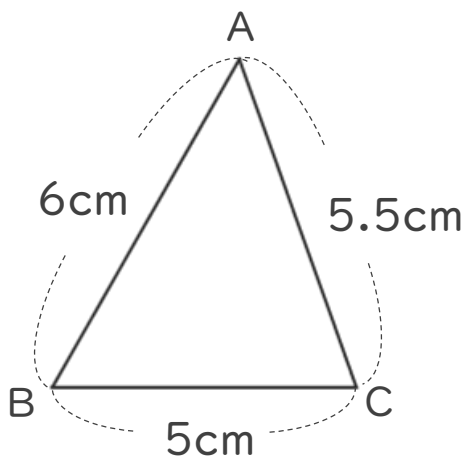



合同な図形 6

◎ 合同な三角形の作図
(3組の辺)



日にち： 月 日

名まえ _____

1 次の三角形ABCと合同な三角形をかきましょう。

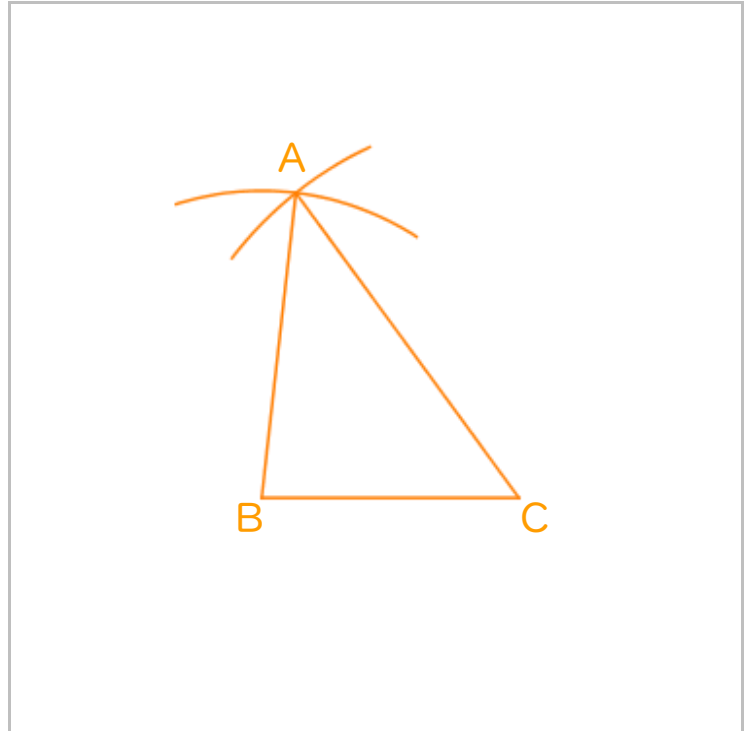
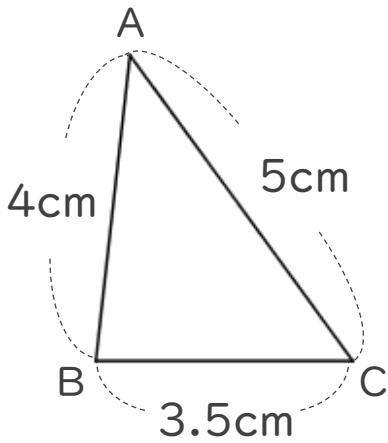

2 下の図のような三角形を、図にかかされている長さに直してかきましょう。

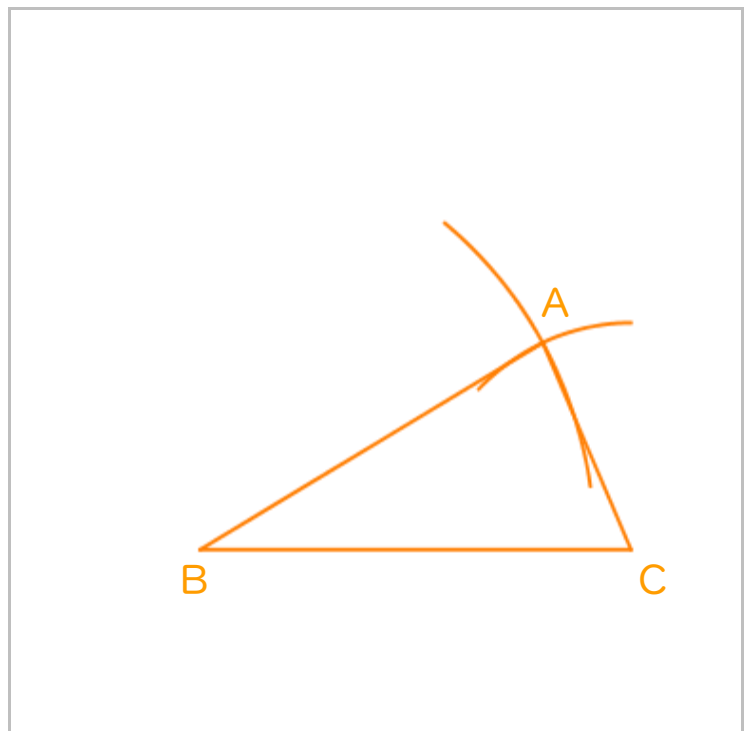
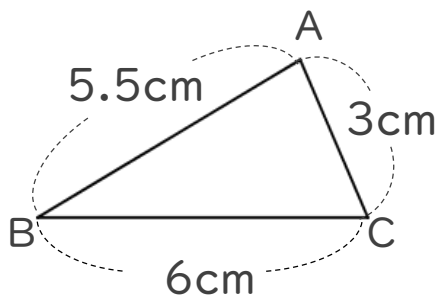



合同な図形 6

◎ 合同な三角形の作図
(3組の辺)



日にち： 月 日

名まえ _____

1 次の三角形ABCと合同な三角形をかきましょう。

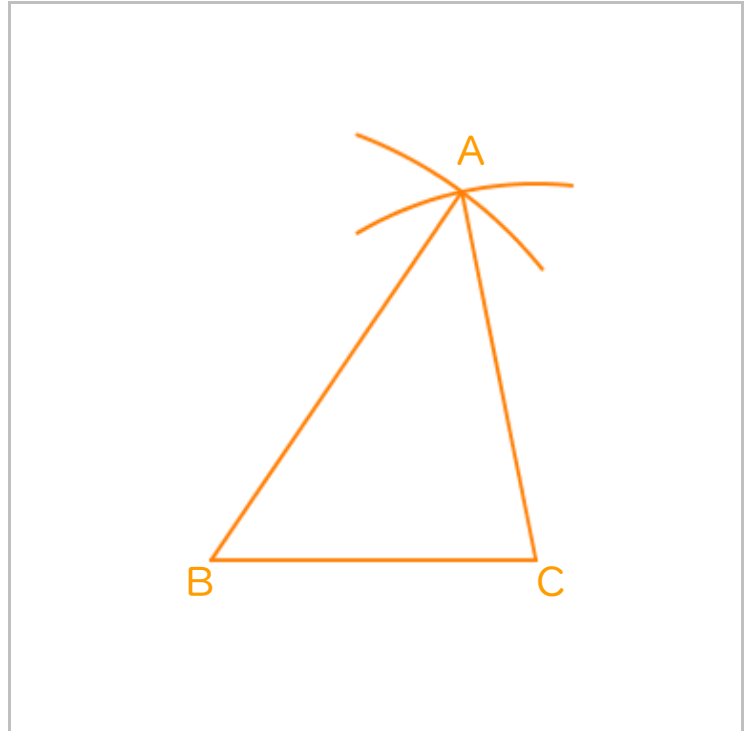
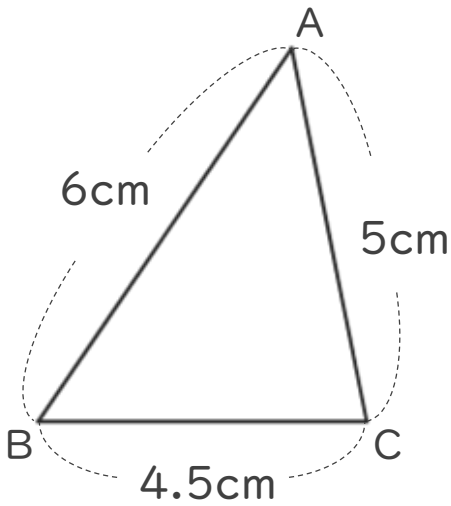

2 下の図のような三角形を、図にかかされている長さに直してかきましょう。

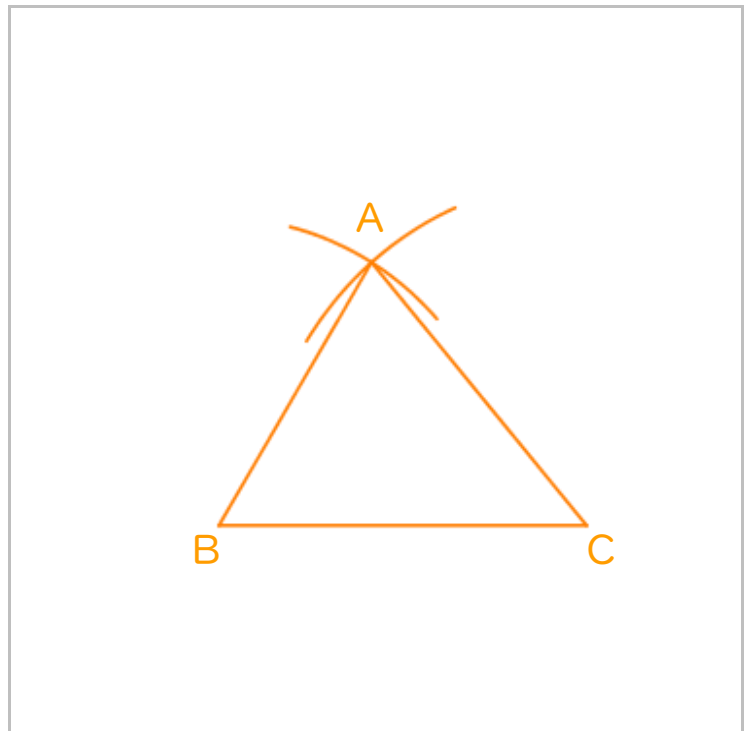
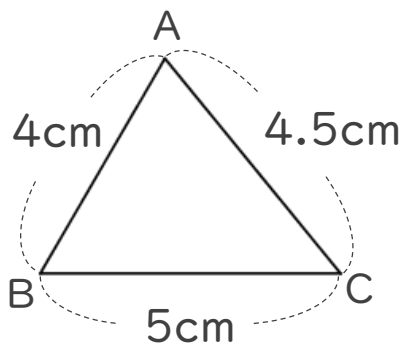



合同な図形 6

◎ 合同な三角形の作図
(3組の辺)



日にち： 月 日

名まえ _____

1 次の三角形ABCと合同な三角形をかきましょう。

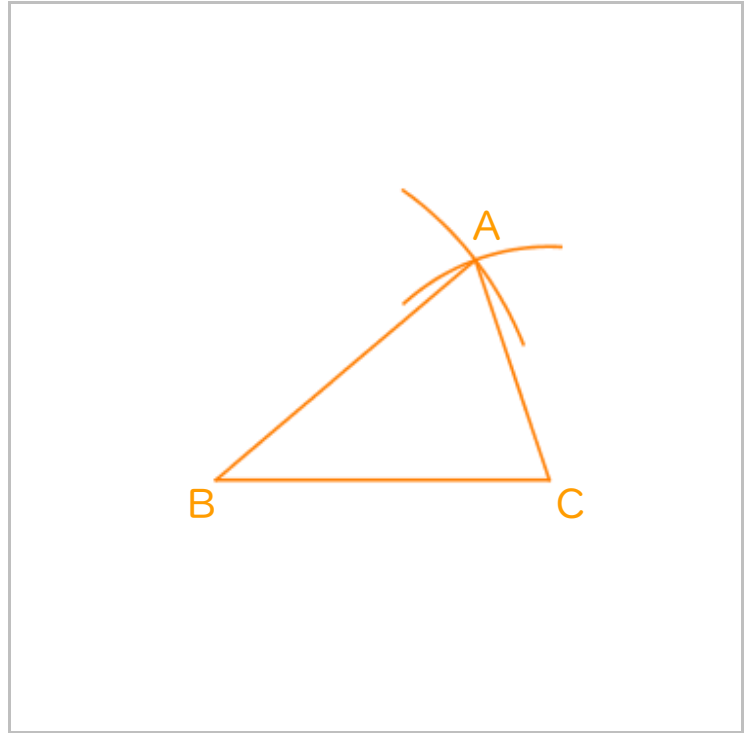
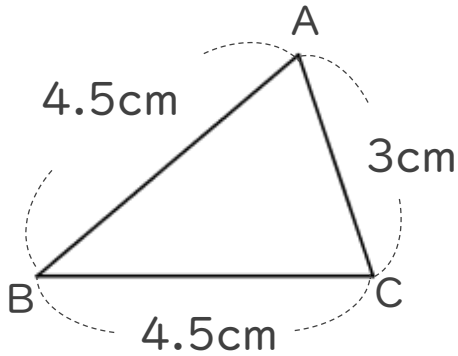

2 下の図のような三角形を、図にかかされている長さに直してかきましょう。

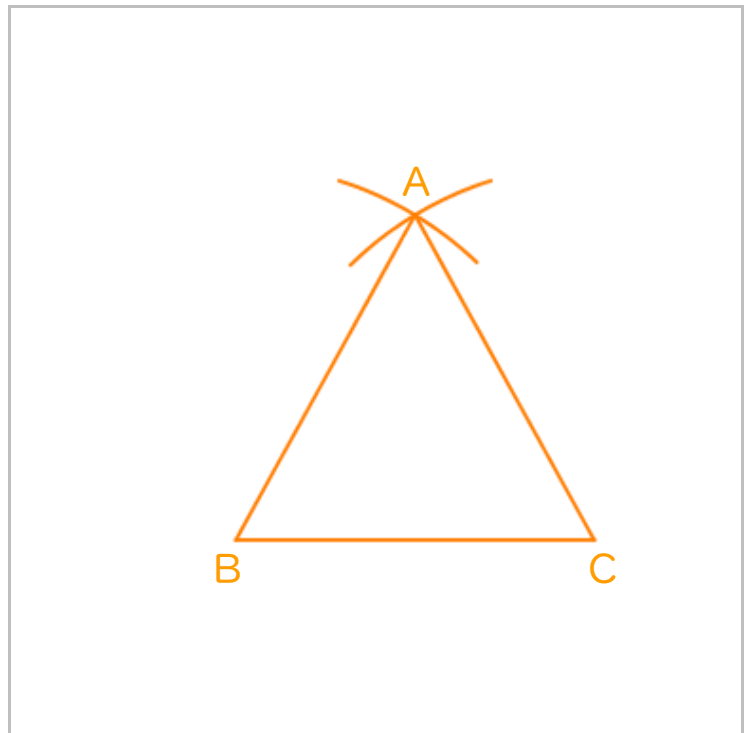
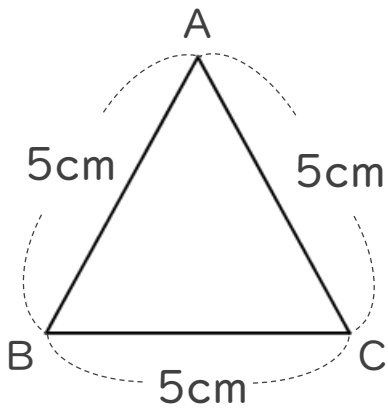



合同な図形 6

合同な三角形の作図
(3組の辺)



日にち： 月 日

名まえ _____

・下の図のような三角形を、図にかかっている長さに直してかきましょう。

①

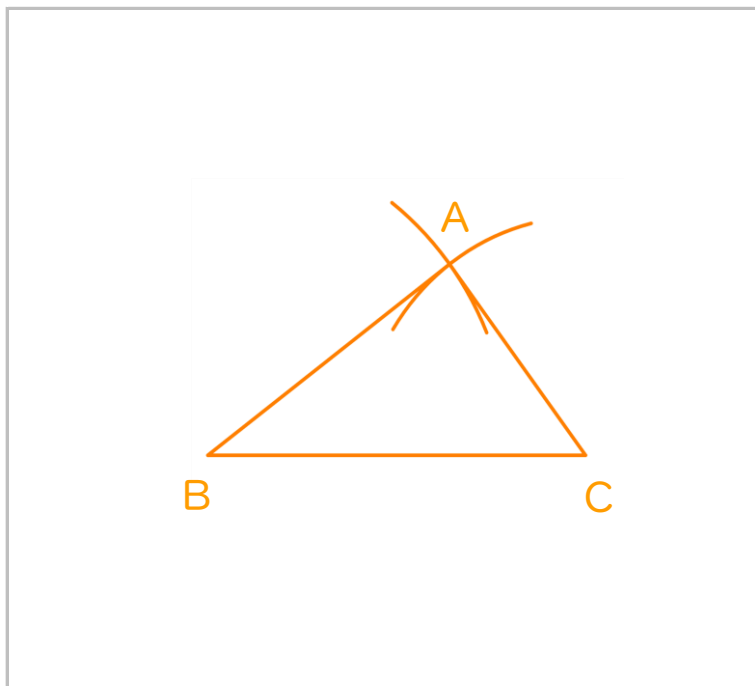
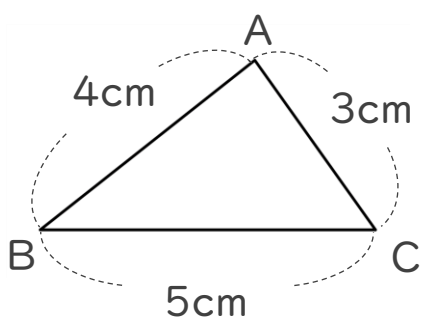

②

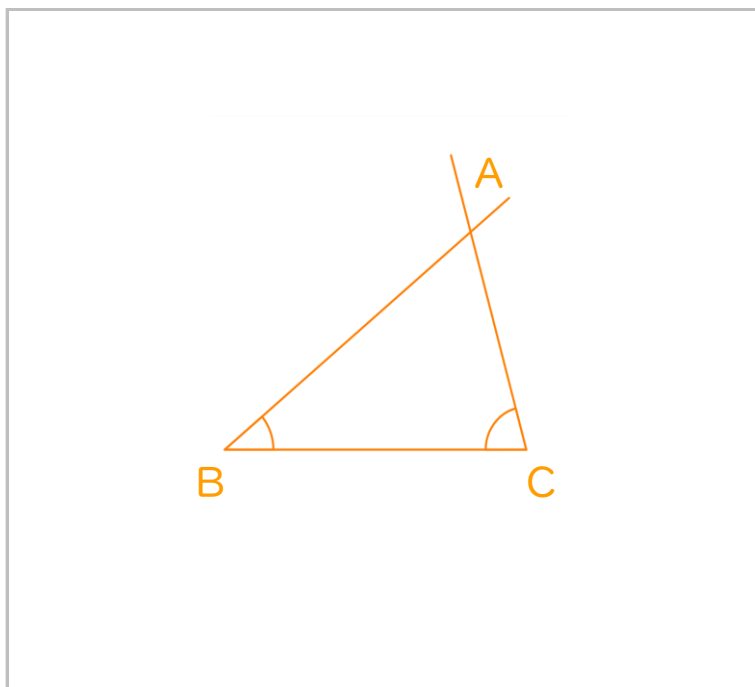
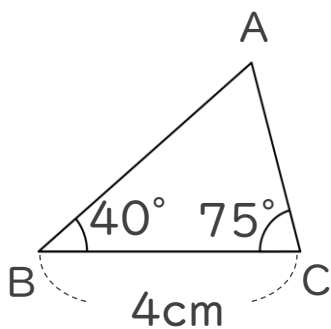



合同な図形 6

◎ 合同な三角形の作図
(3組の辺)



日にち： 月 日

名まえ _____

・ 下の図のような三角形を、図にかかっている長さに直してかきましょう。

①

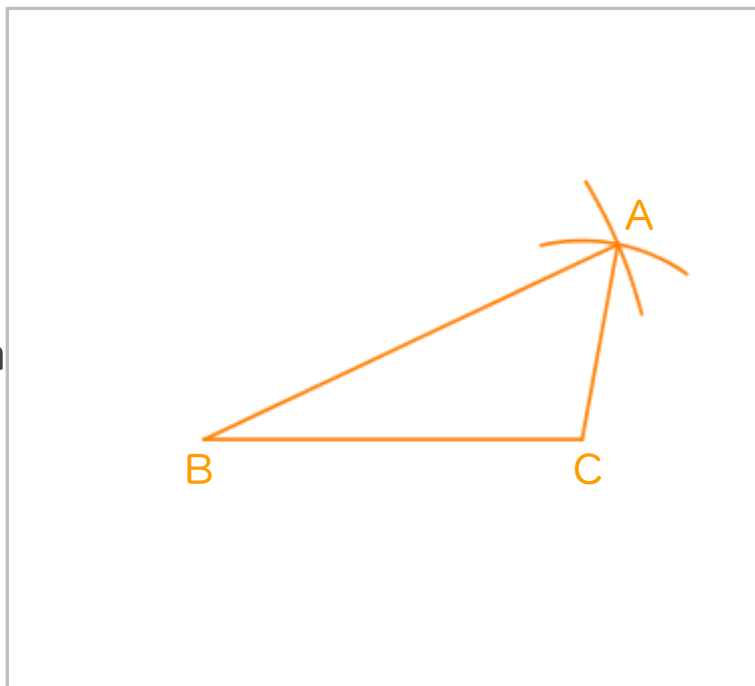
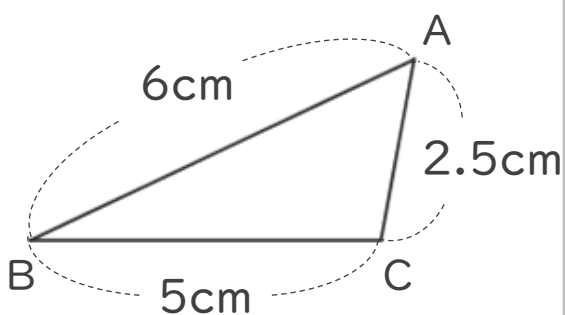

②

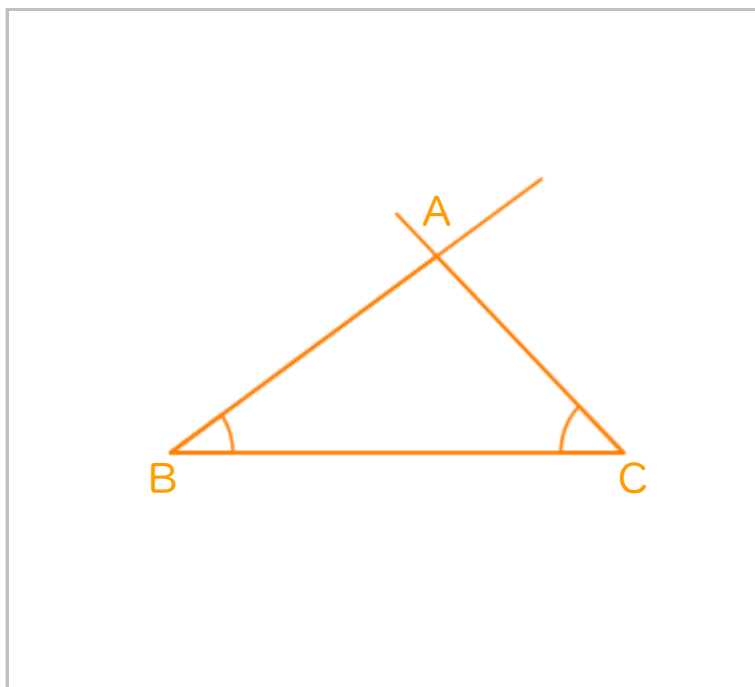
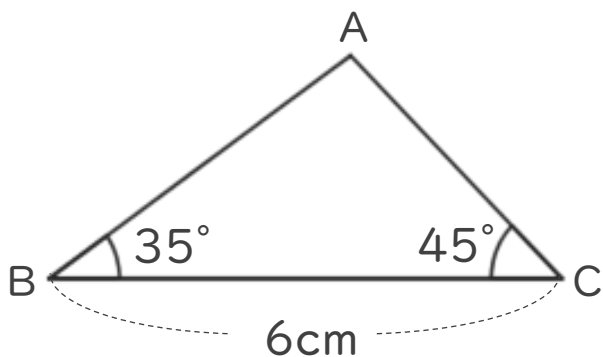



合同な図形 6

◎ 合同な三角形の作図
(3組の辺)



日にち： 月 日

名まえ _____

・ 下の図のような三角形を、図にかかっている長さに直してかきましょう。

①

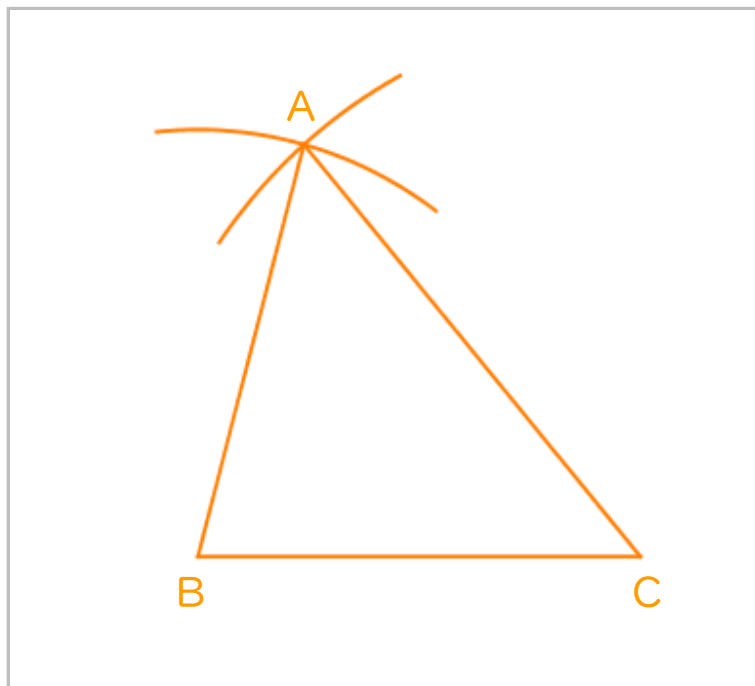
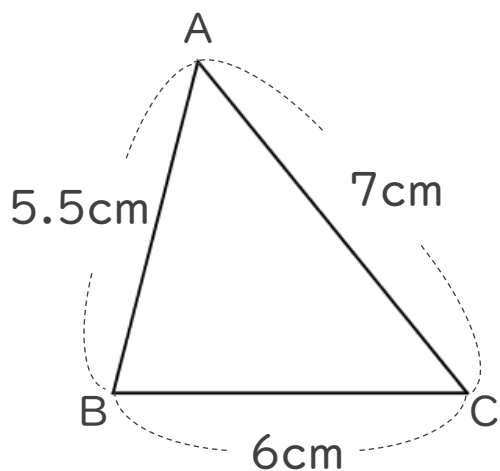

②

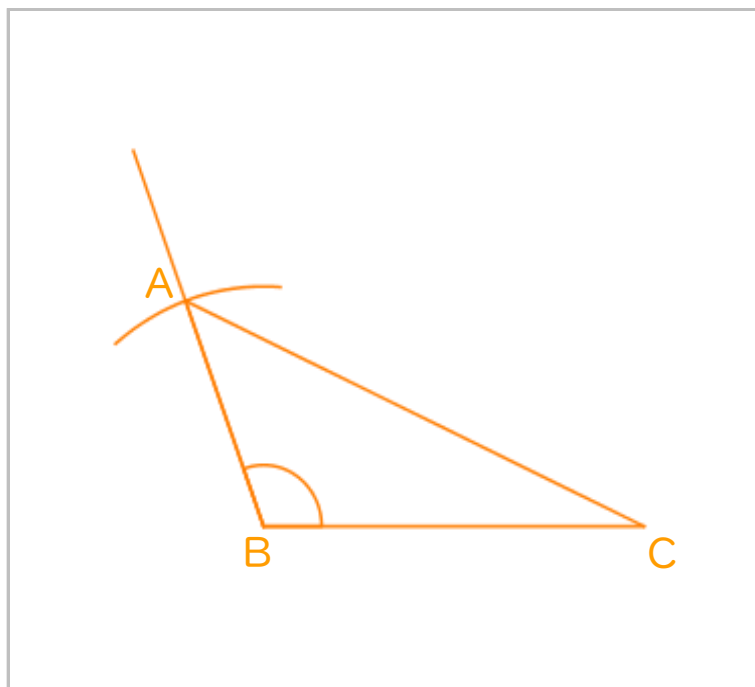
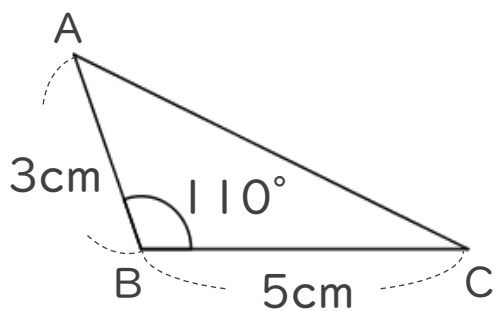



合同な図形 6

合同な三角形の作図
(3組の辺)



日にち： 月 日

名まえ _____

・下の図のような三角形を、図にかかっている長さに直してかきましょう。

①

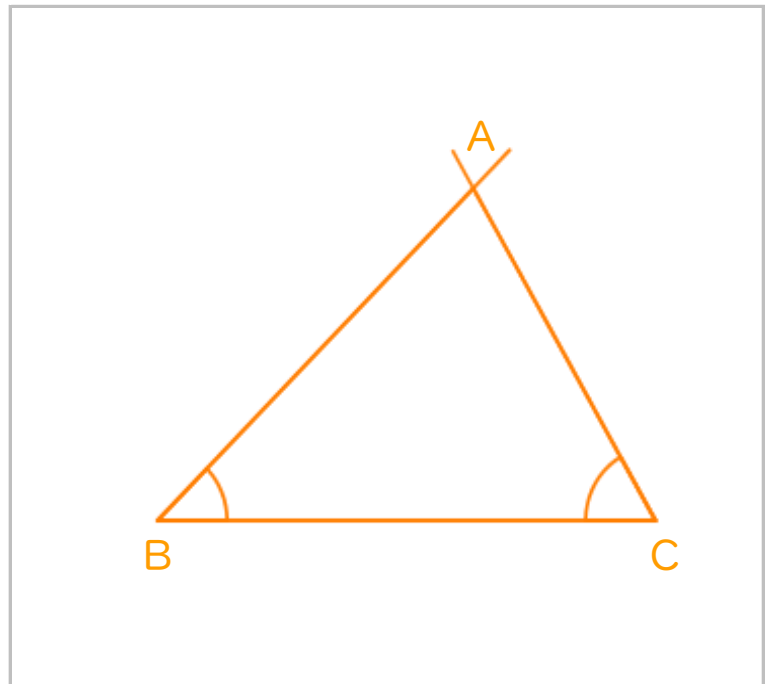
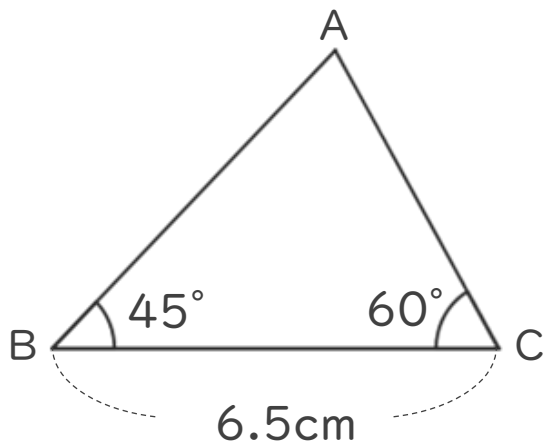

②

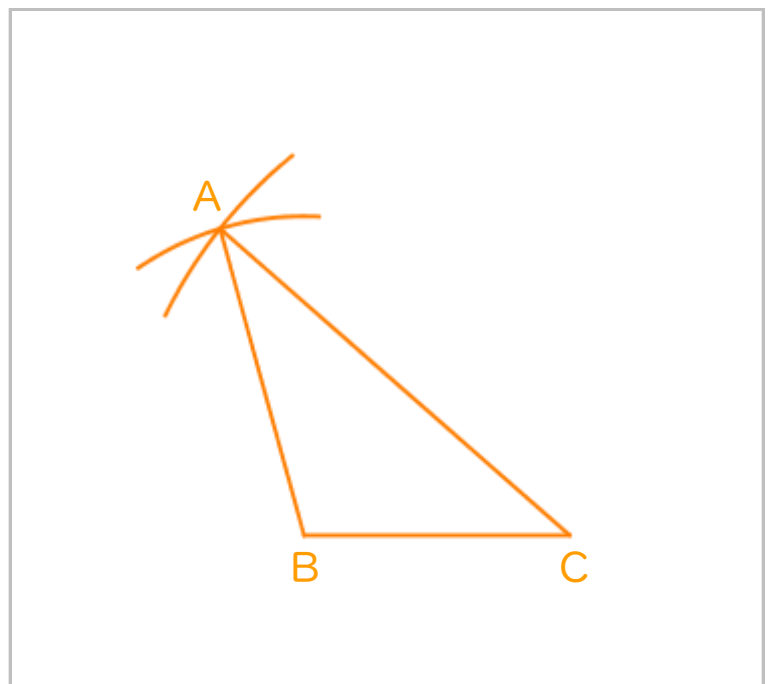
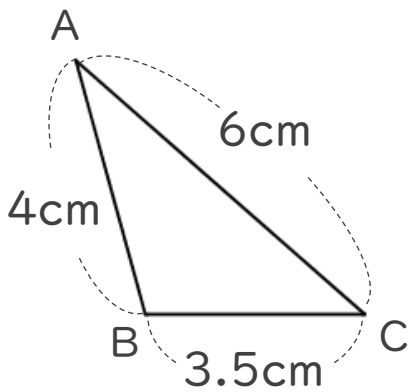



合同な図形 6

合同な三角形の作図
(3組の辺)

14

日にち： 月 日

名まえ _____

・下の図のような三角形を、図にかかれている長さに直してかきましょう。

①

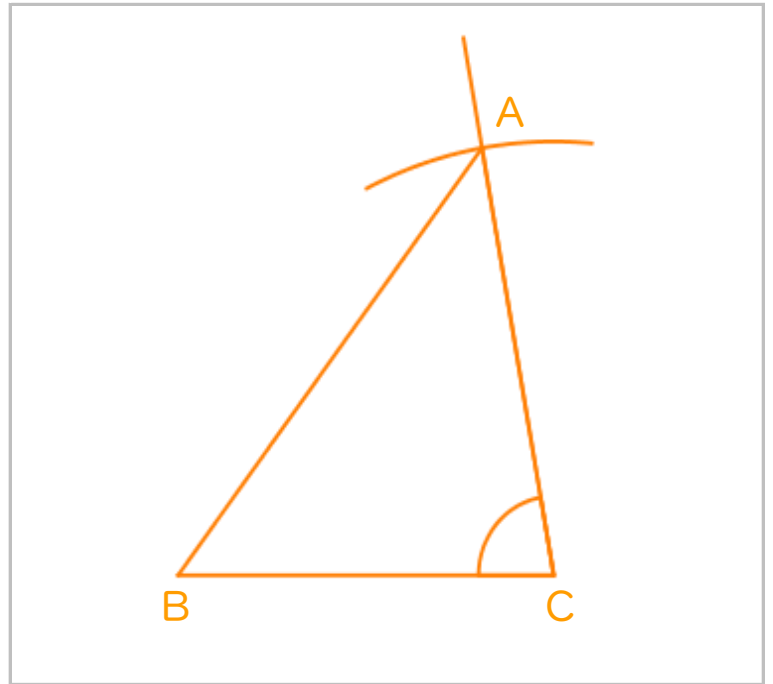
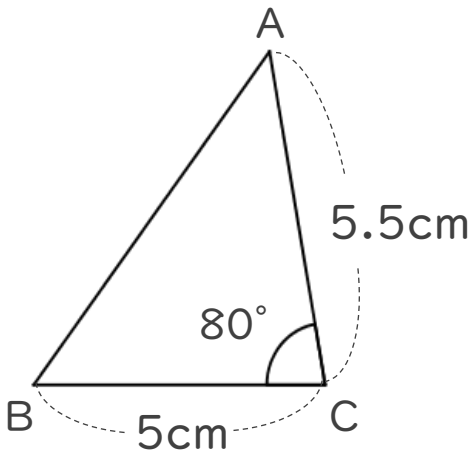

②

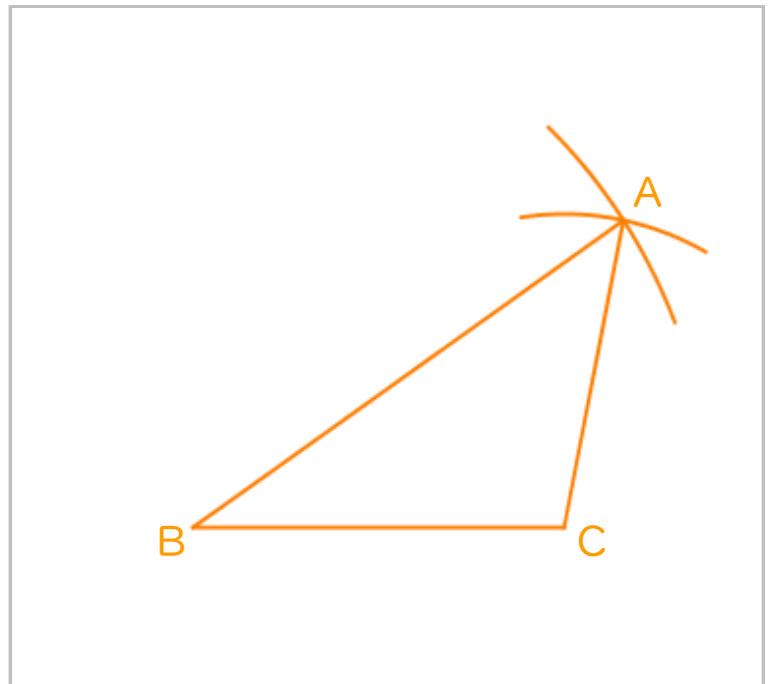
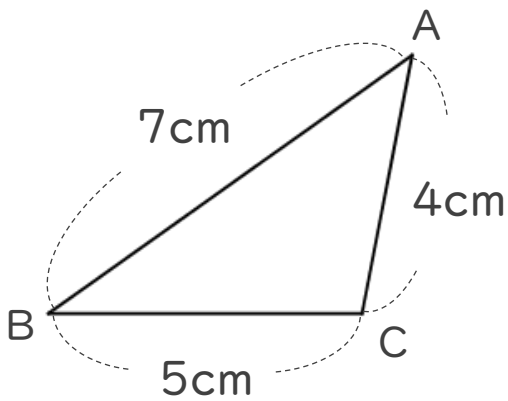



合同な図形 6

合同な三角形の作図
(3組の辺)

15

目指せ100点!

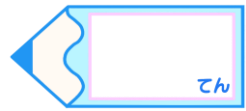

名まえ _____

・下の図のような三角形を、図にかかっている長さに直してかきましょう。(各50点)

①

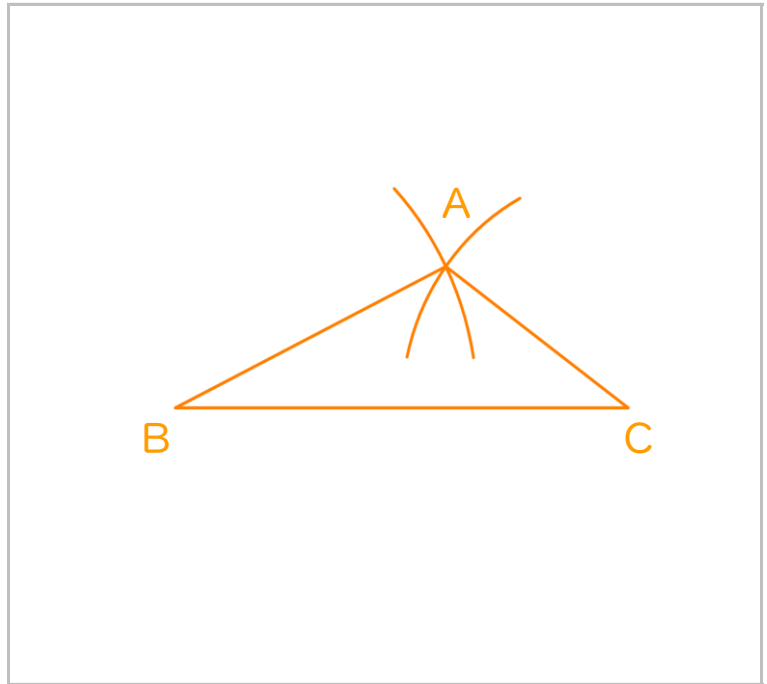
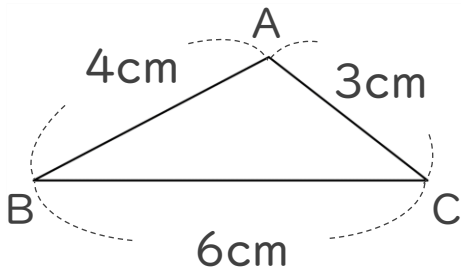

②

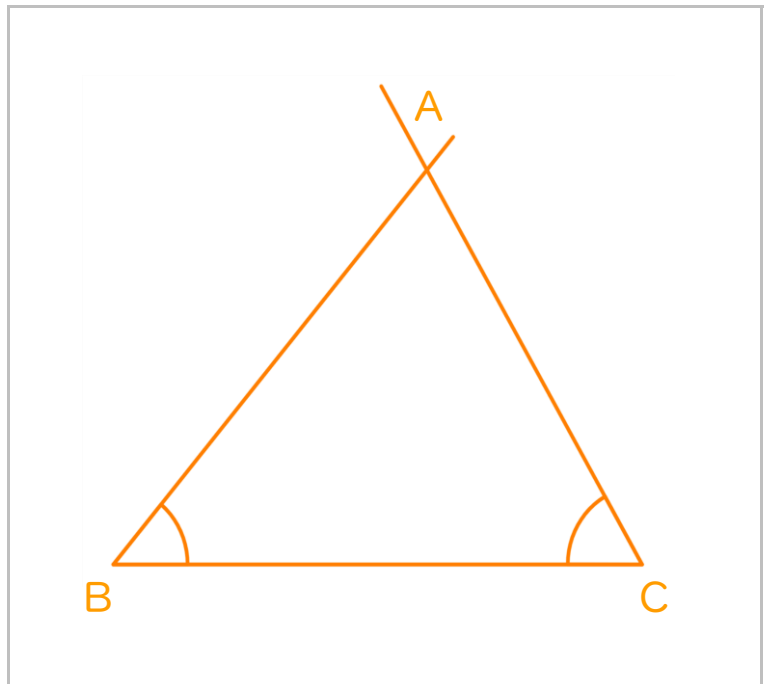
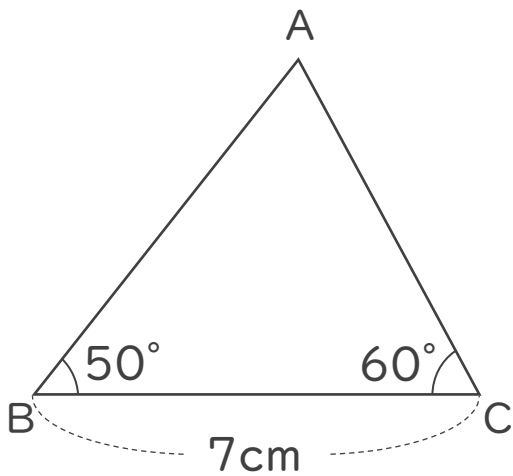



合同な図形 6

合同な三角形の作図
(3組の辺)

16

目指せ100点!

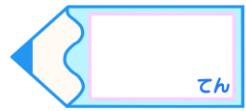

名まえ _____

下の図のような三角形を、図にかかっている長さに直してかきましょう。(各50点)

①

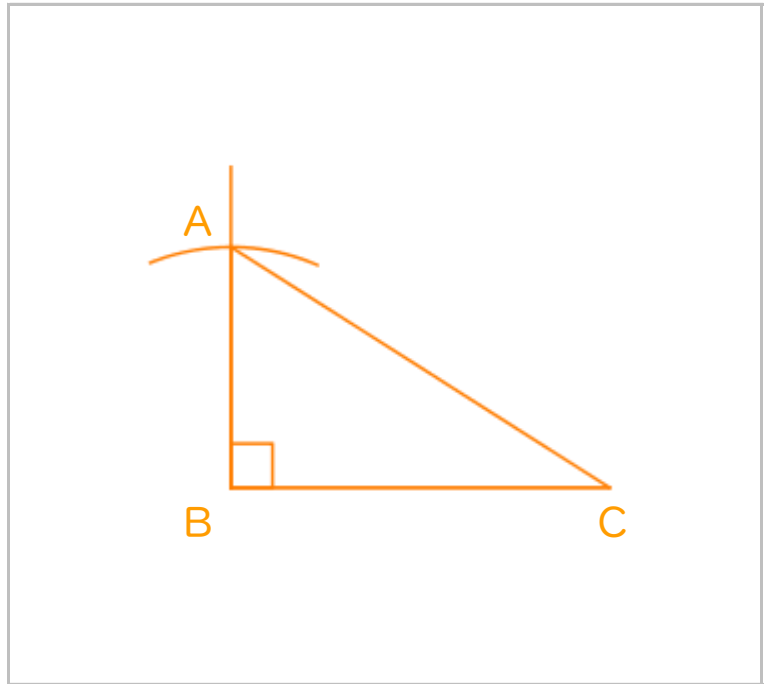
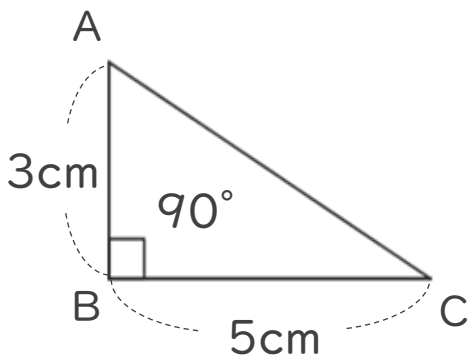

②

