



四角形と
三角形の面積 6

● 高さが外にある
三角形の面積



日にち： 月 日

名まえ _____

・ 次の三角形の面積を計算でもとめましょう。

①

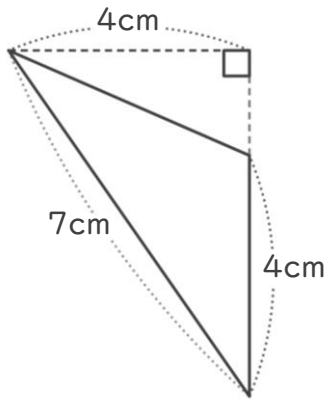

式：

答え： _____

②

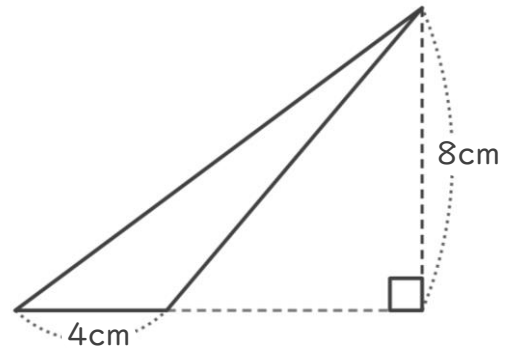

式：

答え： _____

③

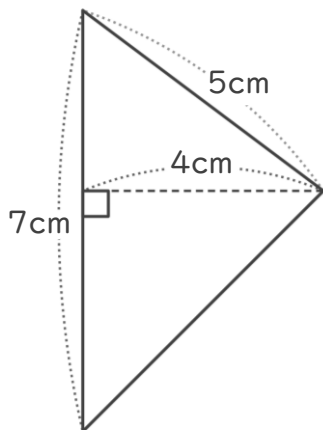

式：

答え： _____

④

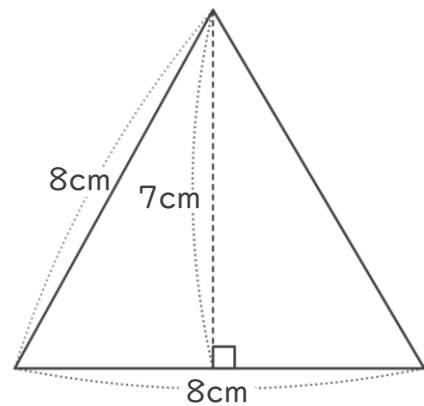

式：

答え： _____



四角形と
三角形の面積 6

● 高さが外にある
三角形の面積



日にち： 月 日

名まえ _____

・ 次の三角形の面積を計算でもとめましょう。

①

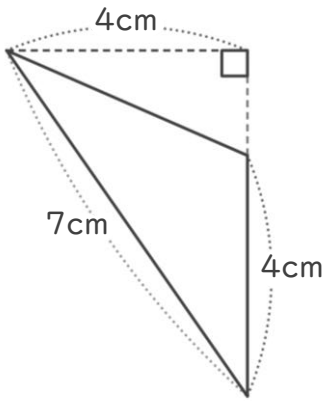

式： $4 \times 4 \div 2 = 8$

答え： 8cm^2

②

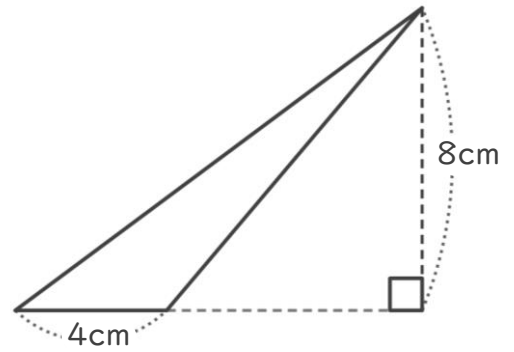

式： $4 \times 8 \div 2 = 16$

答え： 16cm^2

③

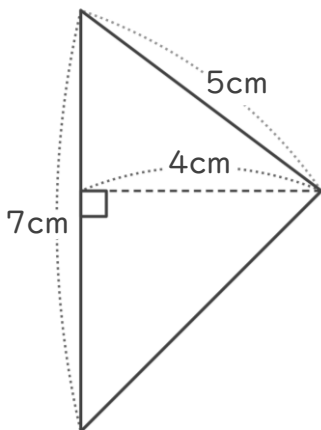

式： $7 \times 4 \div 2 = 14$

答え： 14cm^2

④

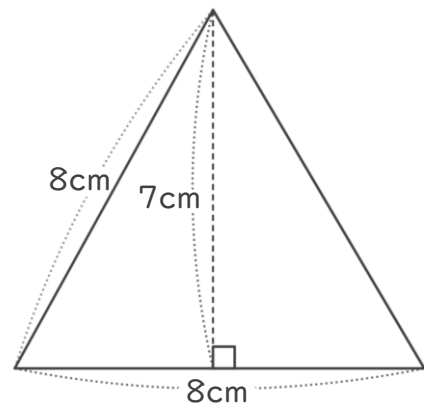

式： $8 \times 7 \div 2 = 28$

答え： 28cm^2