



四角形と 三角形の面積 5

● 三角形の面積を求める公式



日にち： 月 日

名まえ _____

・ 次の三角形の面積を計算で求めましょう。

①

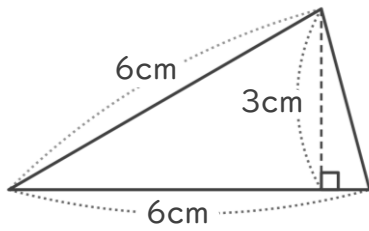

式：

答え： _____

②

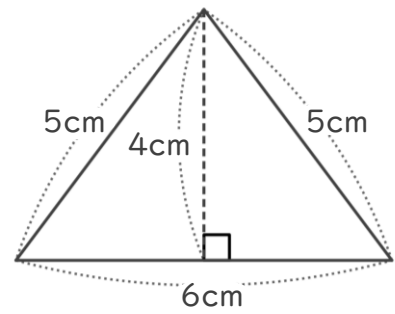

式：

答え： _____

③

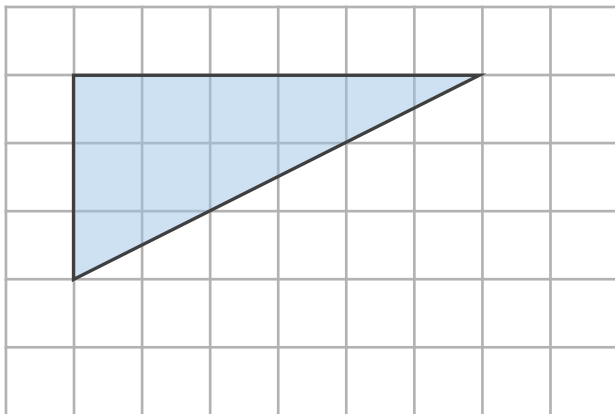

式：

答え： _____

④

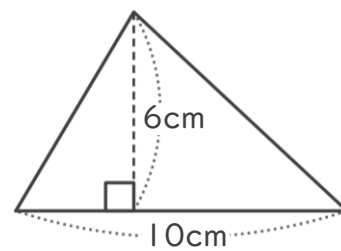

式：

答え： _____



四角形と
三角形の面積 5

● 三角形の面積を求める公式



日にち： 月 日

名まえ _____

・ 次の三角形の面積を計算で求めましょう。

①

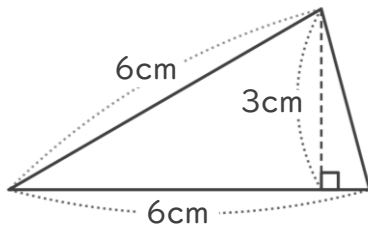

式： $6 \times 3 \div 2 = 9$

答え： 9cm^2

②

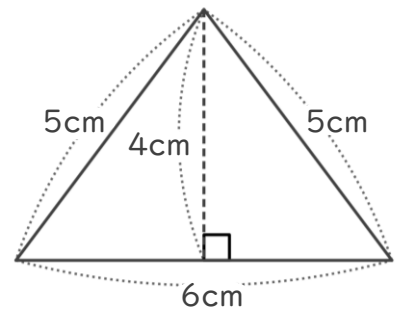

式： $6 \times 4 \div 2 = 12$

答え： 12cm^2

③

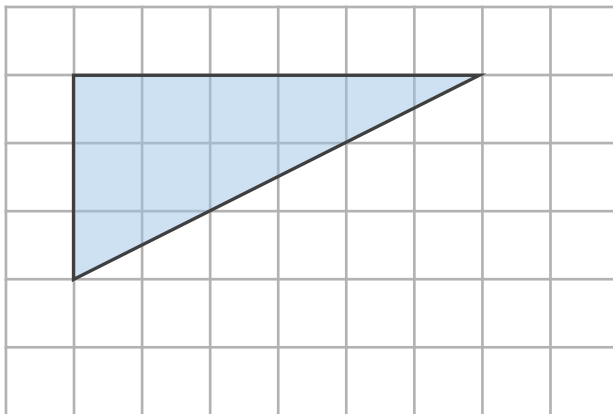

式： $6 \times 3 \div 2 = 9$

答え： 9cm^2

④

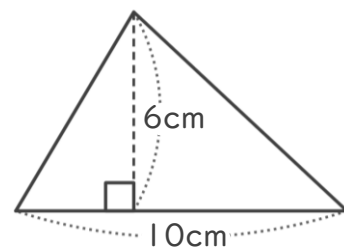

式： $10 \times 6 \div 2 = 30$

答え： 30cm^2