



四角形と
三角形の面積 3

● 高さが外にある
平行四辺形の面積



日にち： 月 日

名まえ _____

・ 次の平行四辺形の面積を計算でもとめましょう。

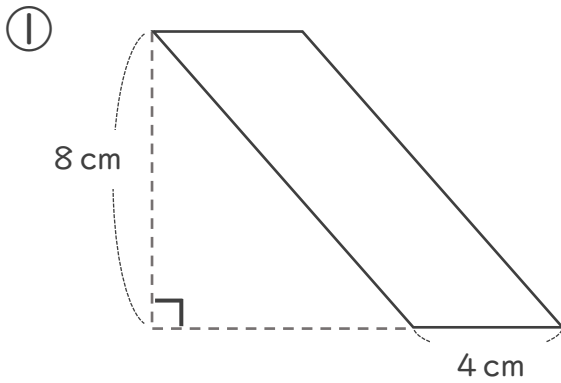

式：

答え： _____

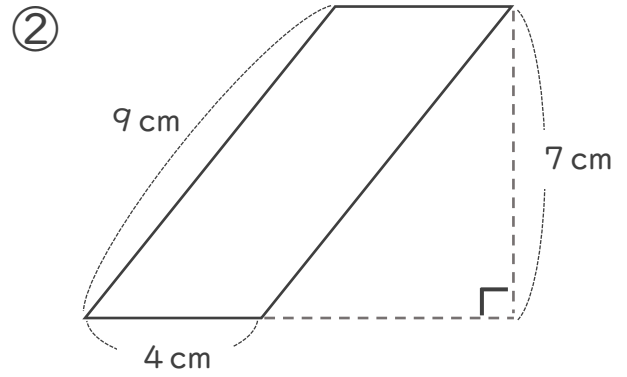

式：

答え： _____

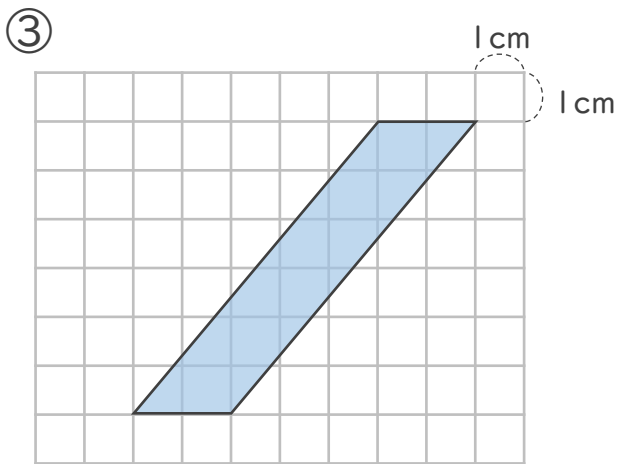

式：

答え： _____

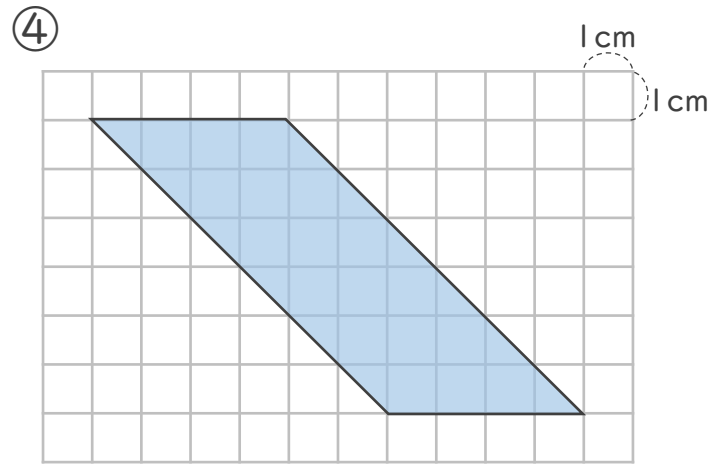

式：

答え： _____



四角形と
三角形の面積 3

● 高さが外にある
平行四辺形の面積



日にち： 月 日

名まえ _____

・ 次の平行四辺形の面積を計算でもとめましょう。

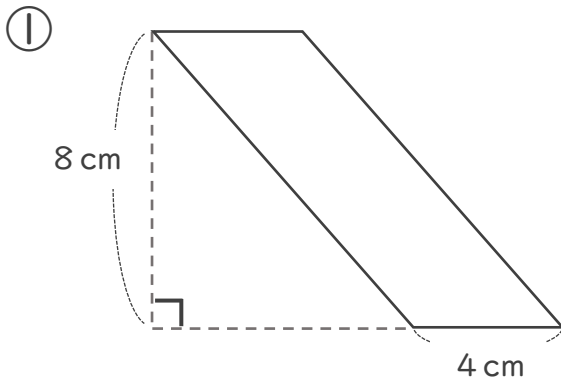

式： $4 \times 8 = 32$

答え： 32cm^2

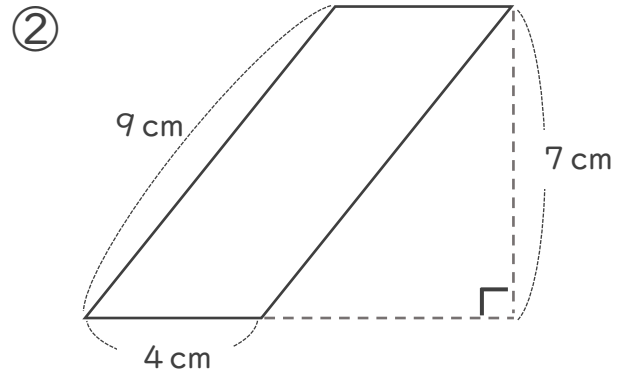

式： $4 \times 7 = 28$

答え： 28cm^2

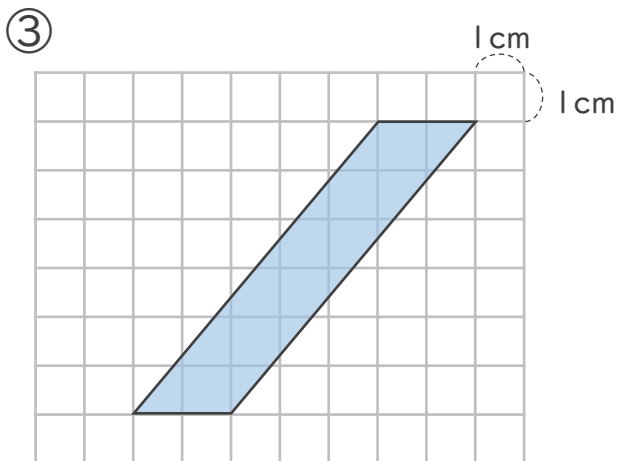

式： $2 \times 6 = 12$

答え： 12cm^2

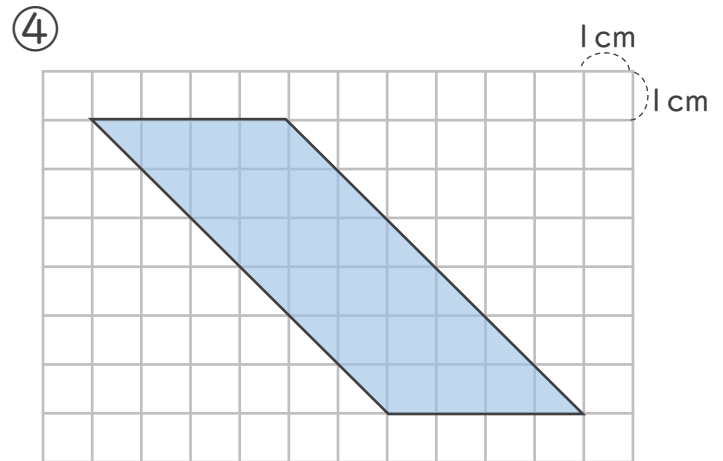

式： $4 \times 6 = 24$

答え： 24cm^2