





偶数と奇数  
倍数と約数 7

● 公倍数の利用  
(箱の積み上げ・正方形)



日にち：            月            日

名まえ \_\_\_\_\_

・ 次の問いに答えましょう。

- 1 高さが8cmの箱と、高さが12cmの箱をそれぞれ積み上げていきます。  
最初に高さが等しくなるのは何cmのときですか。

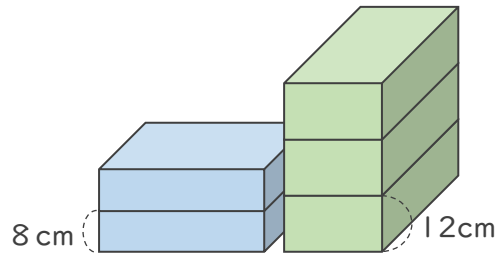

答え (            24cm            )

- 2 たて6cm、横9cmの長方形のカードをすきまなくならべて正方形を作ります。  
いちばん小さい正方形の1辺の長さは何cmですか。

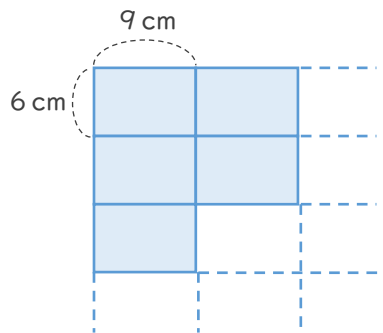

答え (            18cm            )