



四角形と
三角形の面積 3

● 高さが外にある
平行四辺形の面積



日にち： 月 日

名まえ _____

・ 次の平行四辺形の面積を計算でもとめましょう。

①

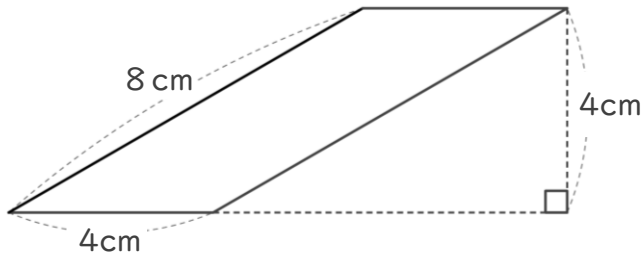

式：

答え： _____

②

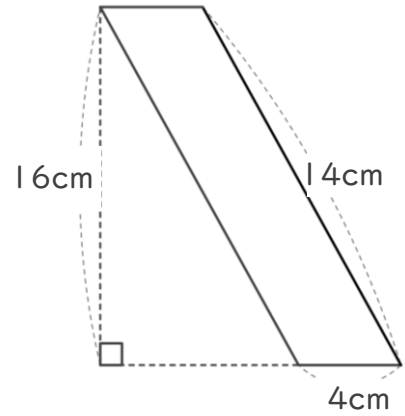

式：

答え： _____

③

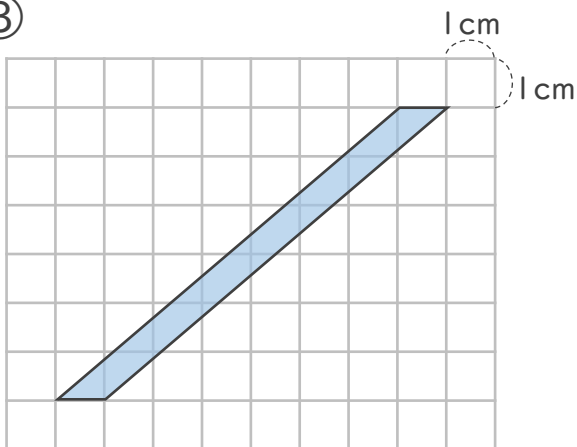

式：

答え： _____

④

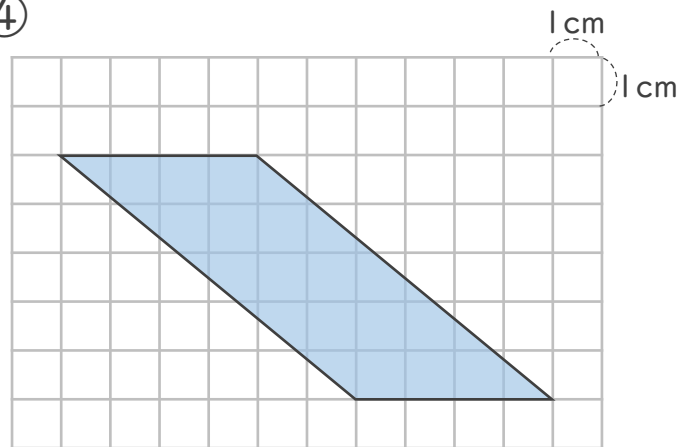

式：

答え： _____



四角形と
三角形の面積 3

● 高さが外にある
平行四辺形の面積



日にち： 月 日

名まえ _____

・ 次の平行四辺形の面積を計算でもとめましょう。

①

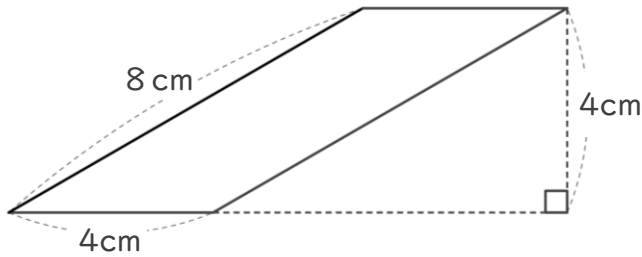

式： $4 \times 4 = 16$

答え： 16cm^2

②

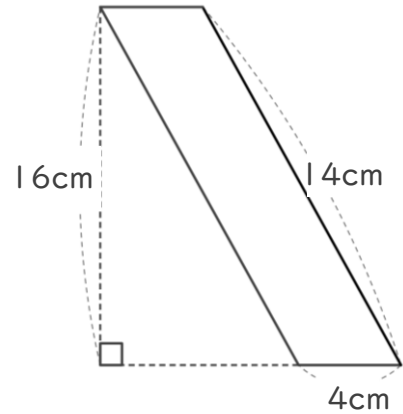

式： $4 \times 16 = 64$

答え： 64cm^2

③

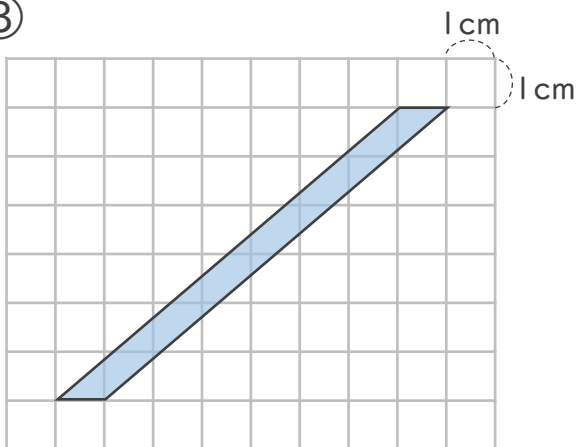

式： $1 \times 6 = 6$

答え： 6cm^2

④

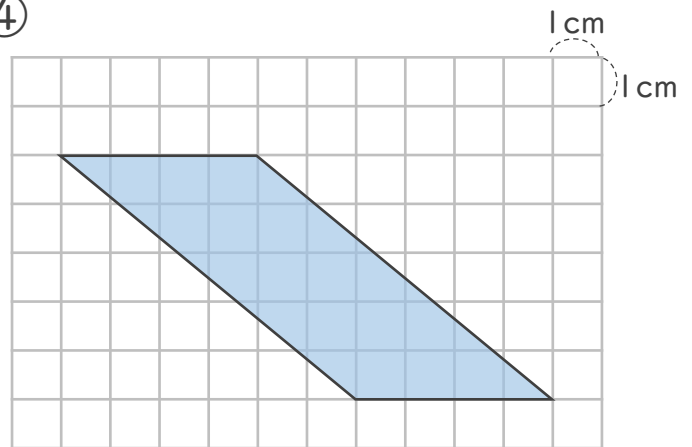

式： $4 \times 5 = 20$

答え： 20cm^2