



四角形と
三角形の面積 10



◎ ひし形の面積を求める公式

日にち： 月 日

名まえ _____

・ 次のひし形の面積を計算でもとめましょう。

①

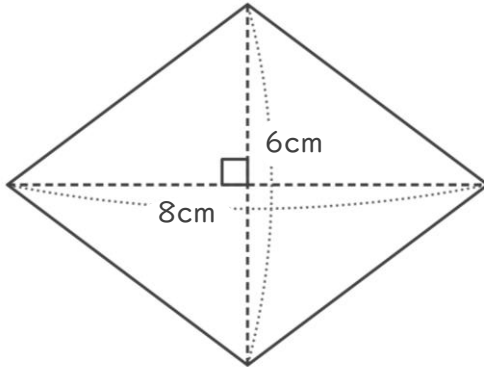

式：

答え： _____

②

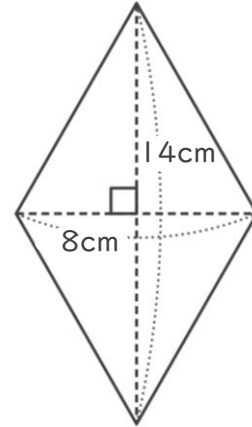

式：

答え： _____

③

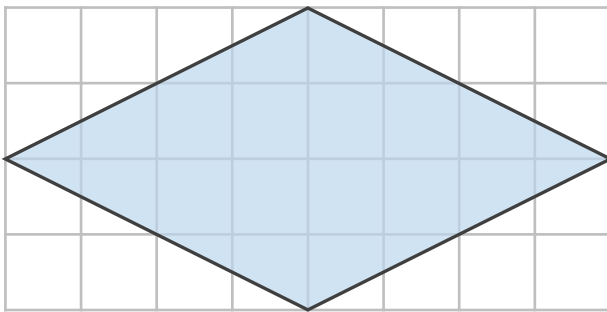

式：

答え： _____

④

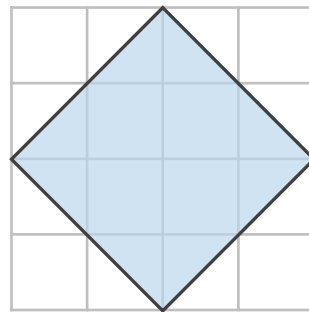

式：

答え： _____



四角形と
三角形の面積 10



◎ ひし形の面積を求める公式

日にち： 月 日

名まえ _____

・ 次のひし形の面積を計算でもとめましょう。

①

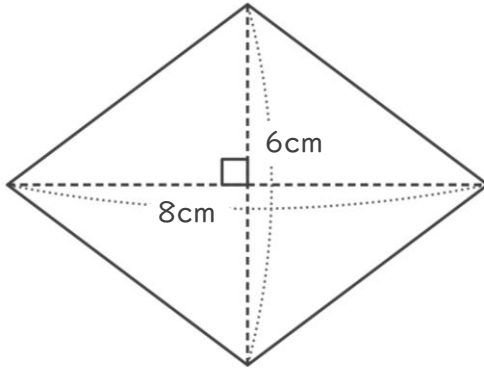

式： $8 \times 6 \div 2 = 24$

答え： 24cm^2

②

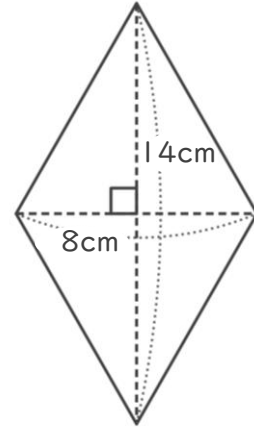

式： $8 \times 4 \div 2 = 16$

答え： 16cm^2

③

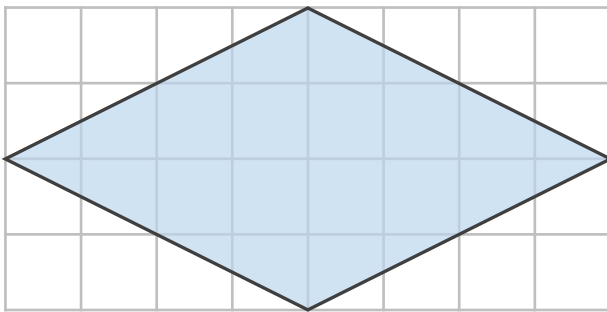

式： $4 \times 8 \div 2 = 16$

答え： 16cm^2

④

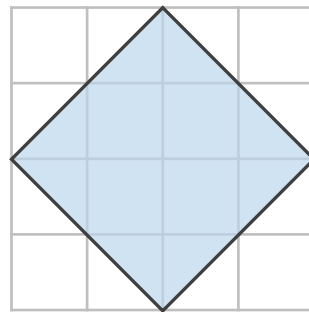

式： $4 \times 4 \div 2 = 8$

答え： 8cm^2