



## 拡大図と縮図 5

● ある頂点を中心とした  
拡大図の作図



日にち：            月            日

名まえ \_\_\_\_\_

- ・ 次の三角形ABCの3倍の拡大図を頂点Aを中心にしてかきましょう。  
(うすい線はなぞりましょう。)

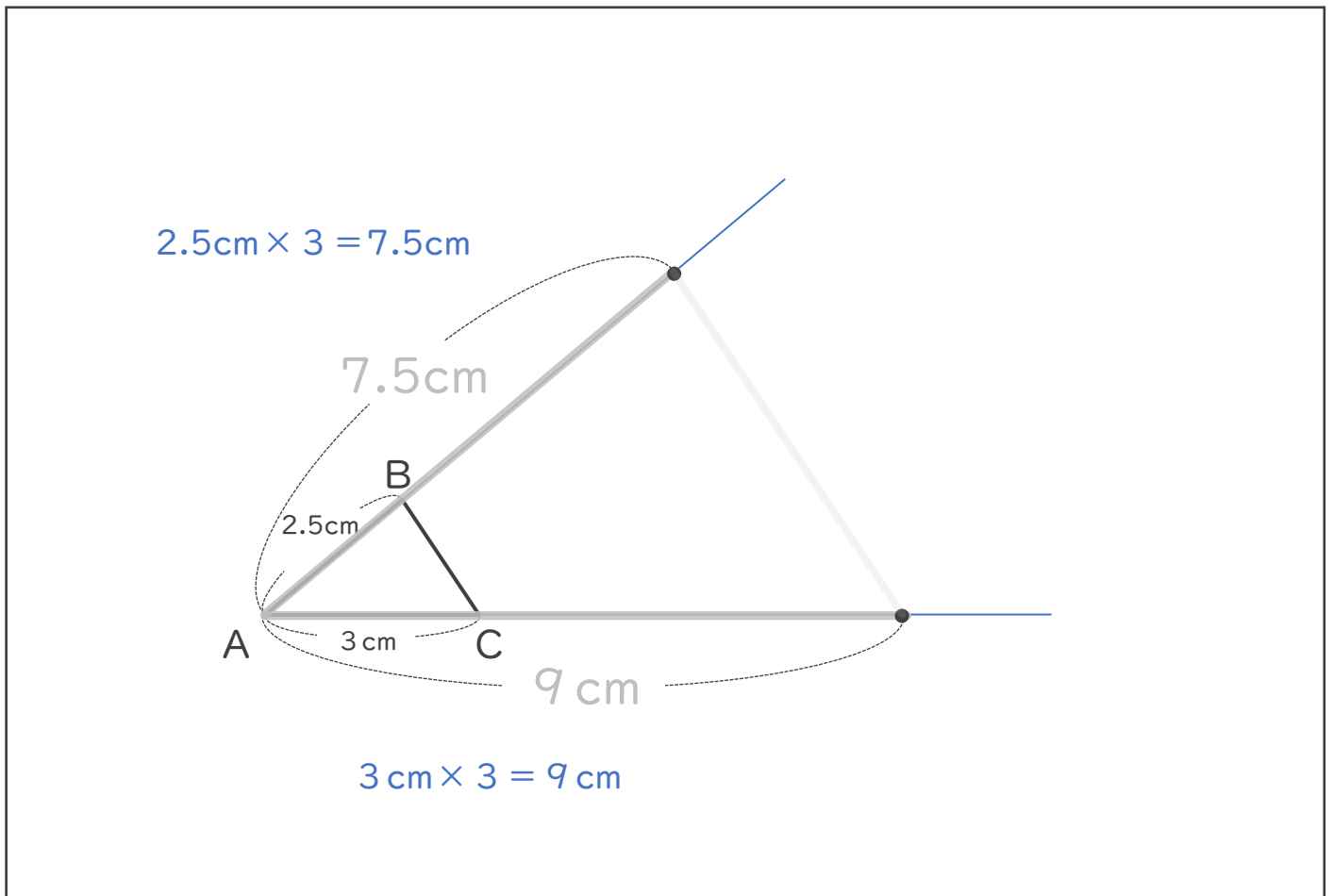
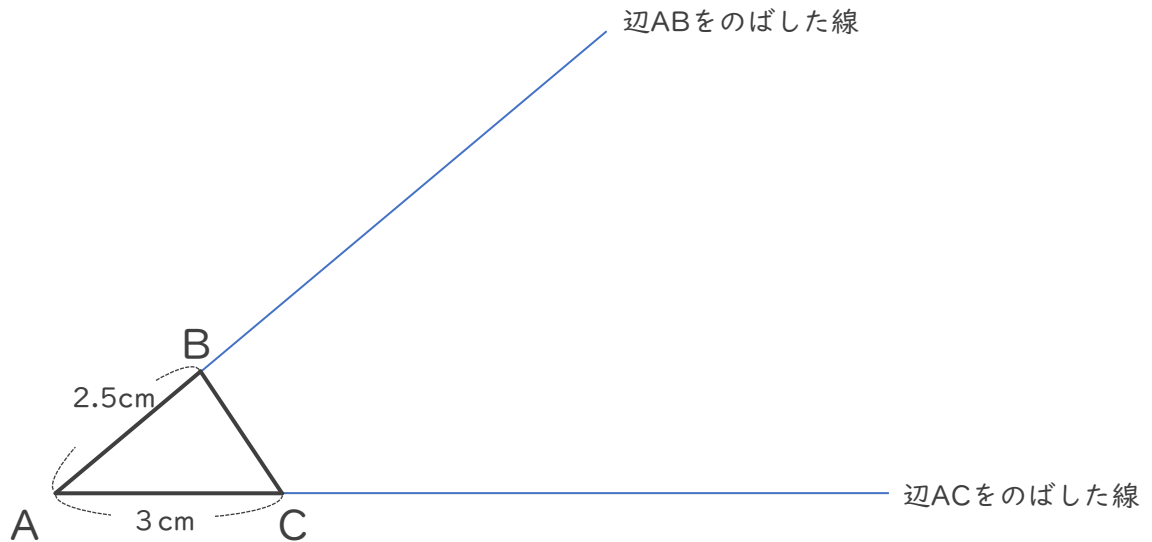



# 拡大図と縮図 5



● ある頂点を中心とした  
拡大図の作図

日にち：            月            日

名まえ \_\_\_\_\_

・ 次の三角形ABCの3倍の拡大図を頂点Aを中心にしてかきましょう。  
(うすい線はなぞりましょう。)

①

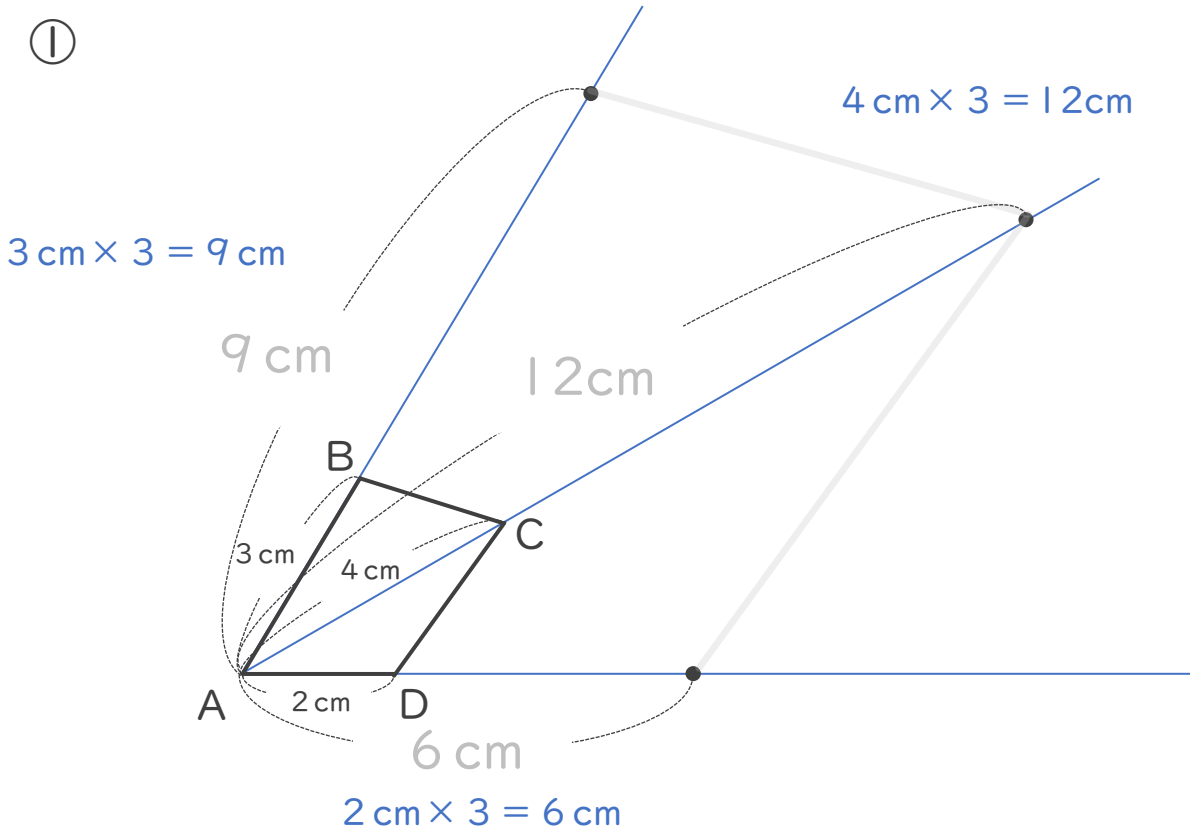

②

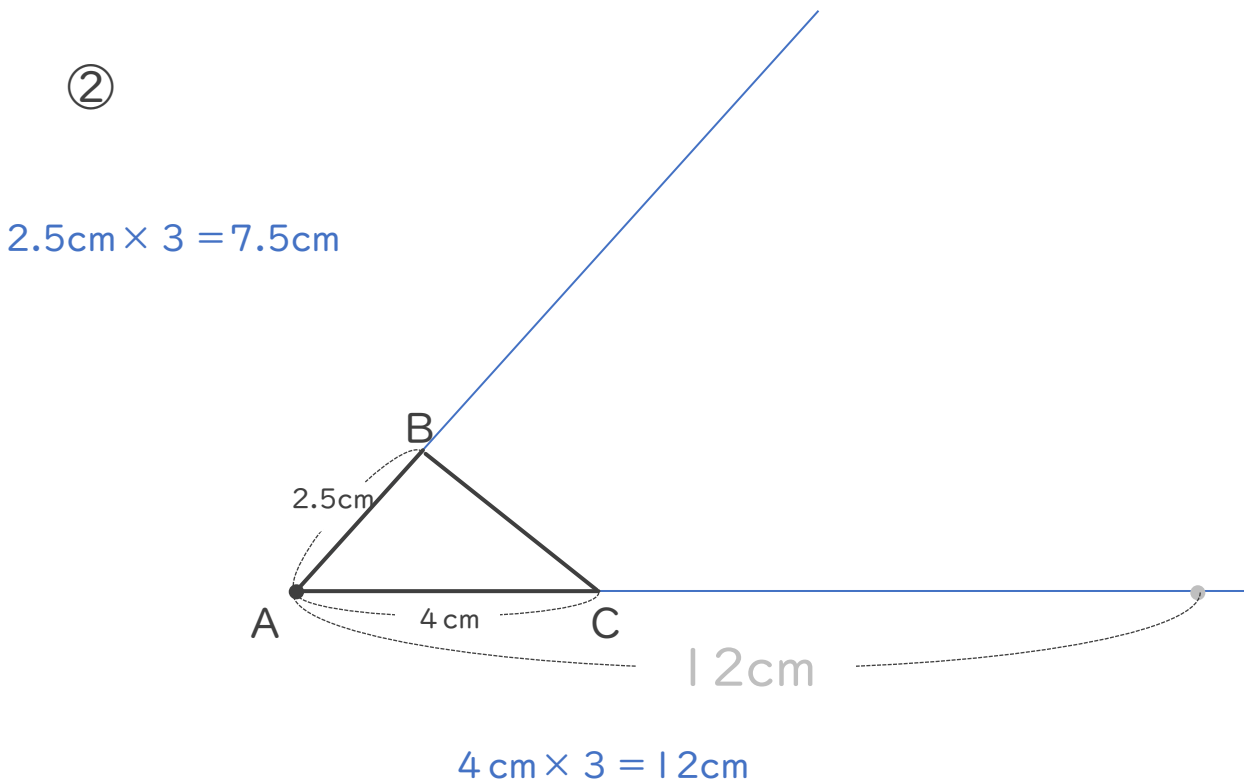

② 確認





# 拡大図と縮図 5



● ある頂点を中心とした  
拡大図の作図

日にち：        月        日

名まえ \_\_\_\_\_

・ 次の三角形ABCの2倍の拡大図を頂点Aを中心にしてかきましょう。  
(うすい線はなぞりましょう。)

①

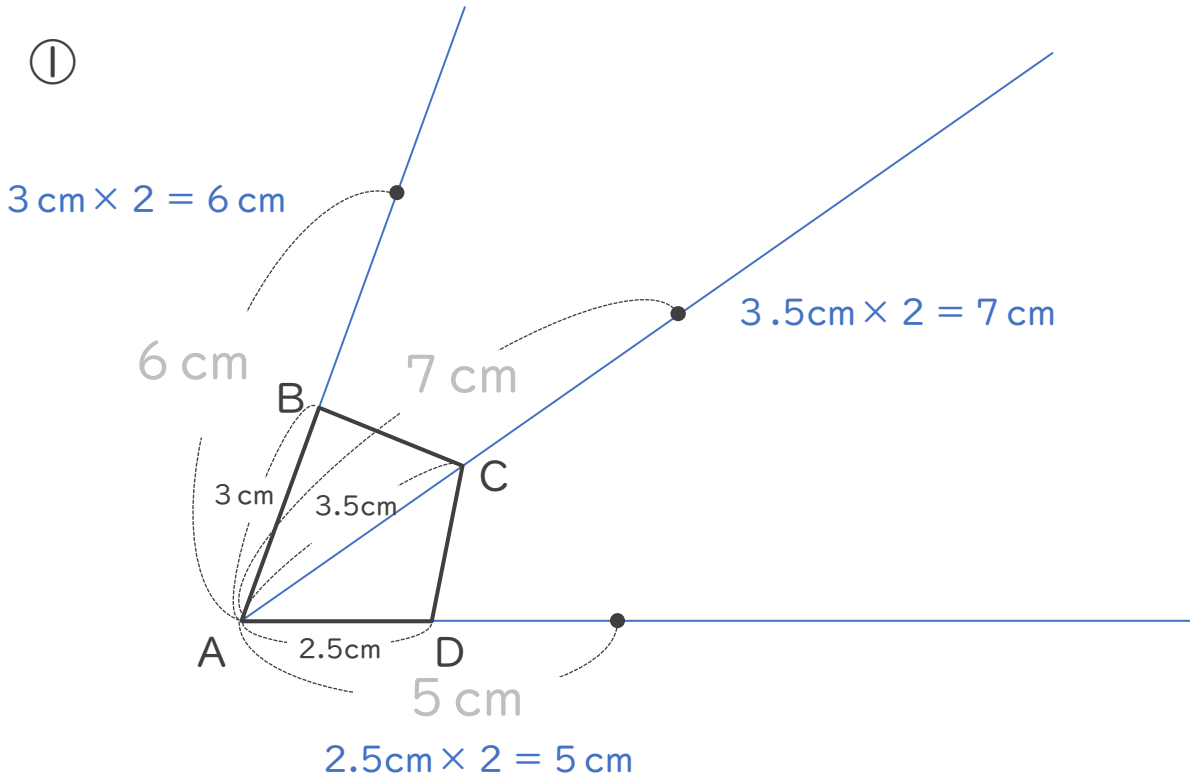

②

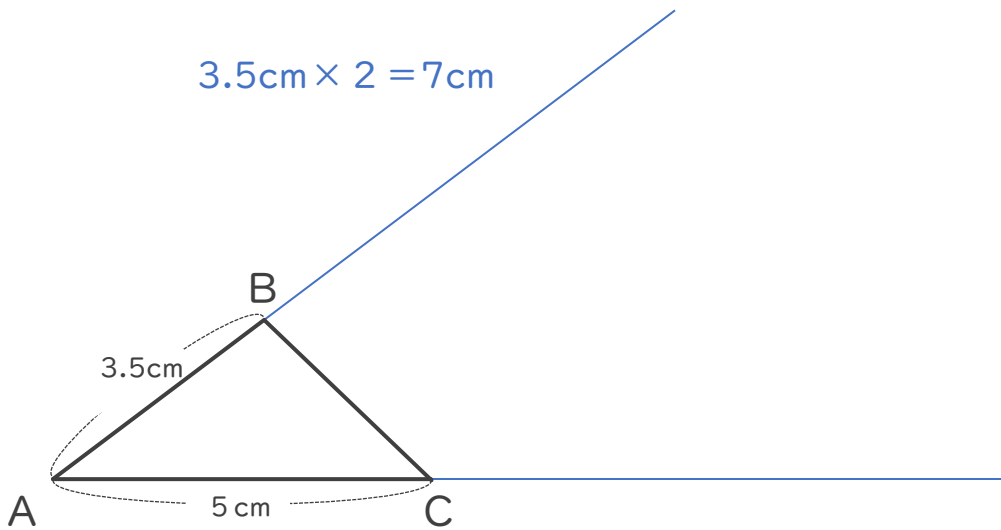

③ 確認





# 拡大図と縮図 5

4

ある頂点を中心とした  
拡大図の作図

日にち：            月            日

名まえ \_\_\_\_\_

・ 次の三角形ABCの3倍の拡大図を頂点Aを中心にしてかきましょう。  
(うすい線はなぞりましょう。)

①

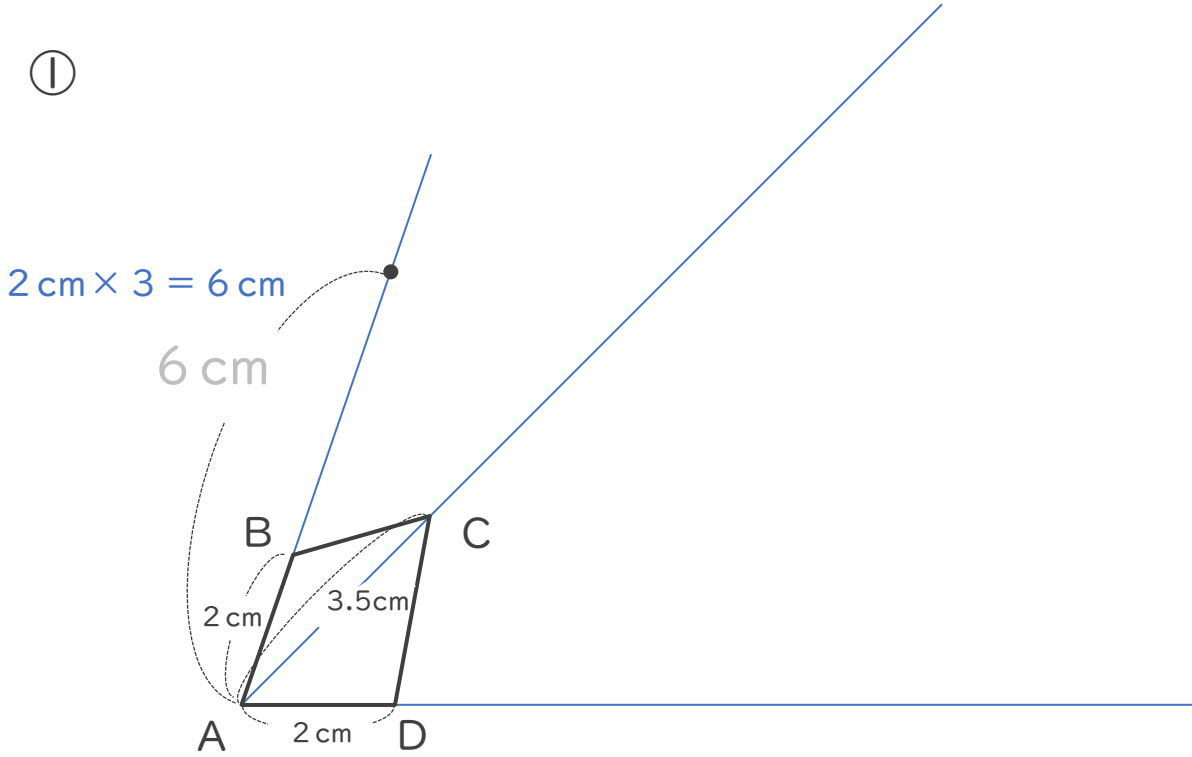

②

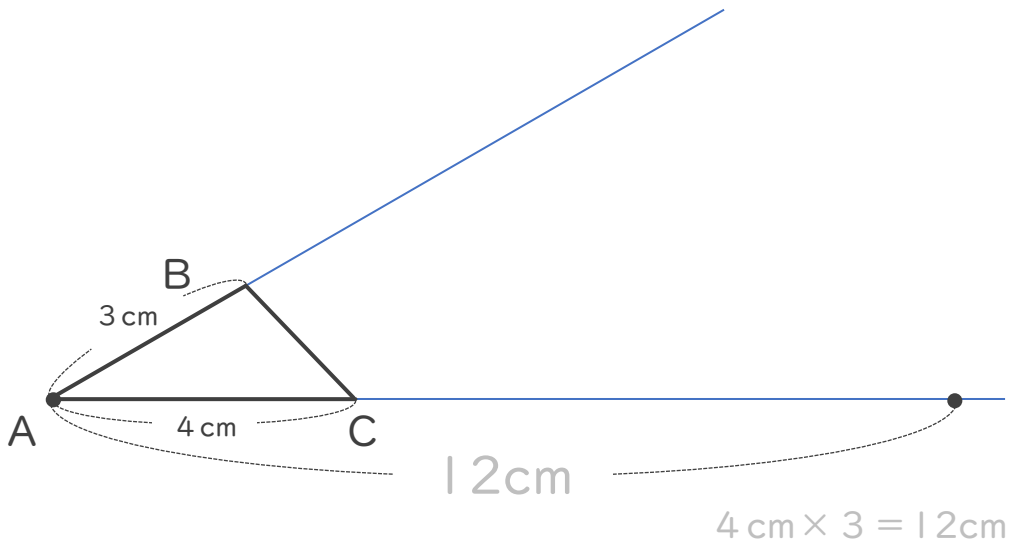



# 拡大図と縮図 5

● ある頂点を中心とした  
拡大図の作図



日にち：        月        日

名まえ \_\_\_\_\_

・ 次の三角形ABCの3倍の拡大図を頂点Aを中心にしてかきましょう。

①

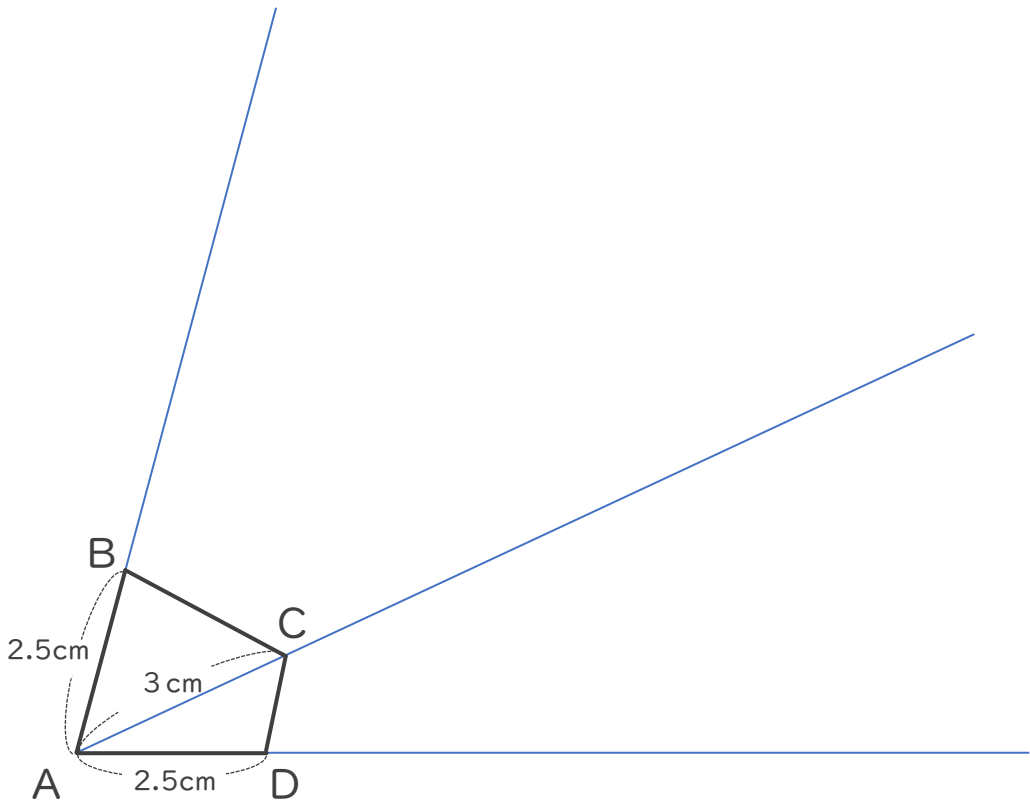

②

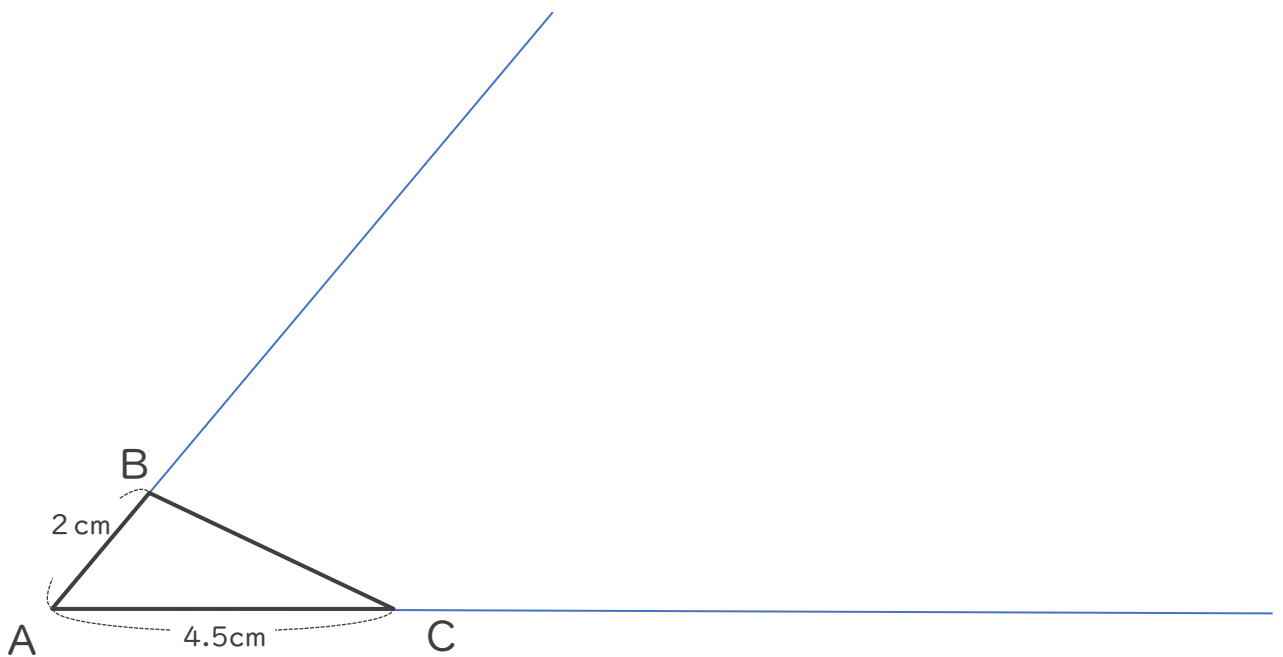



# 拡大図と縮図 5

● ある頂点を中心とした  
拡大図の作図



日にち：          月          日

名まえ \_\_\_\_\_

・ 次の三角形ABCの2倍の拡大図を頂点Aを中心にしてかきましょう。

①

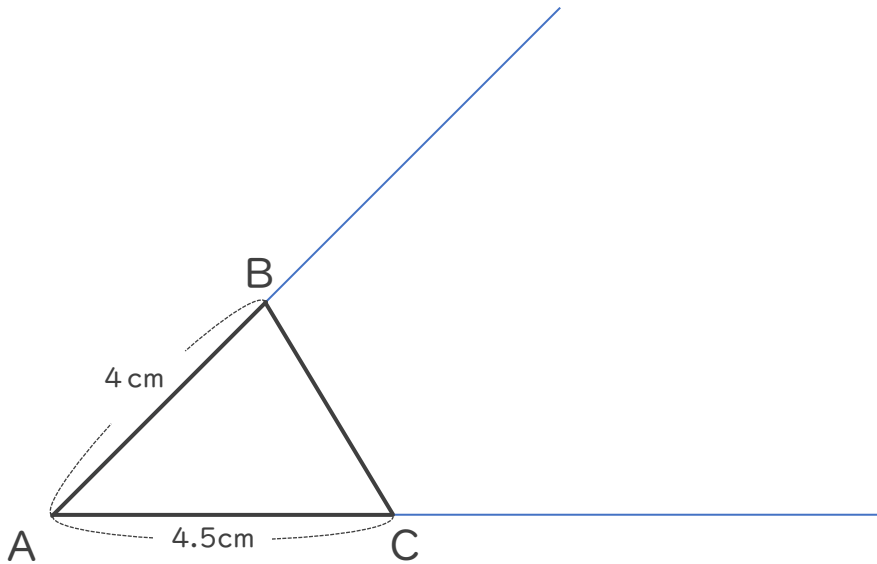

②

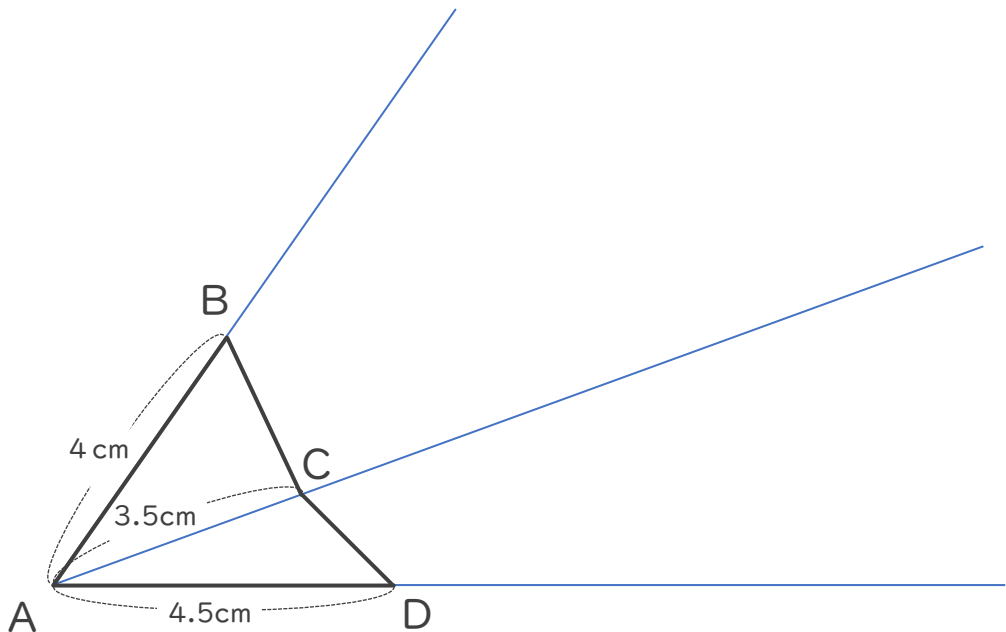



# 拡大図と縮図 5



● ある頂点を中心とした  
拡大図の作図

日にち：            月            日

名まえ \_\_\_\_\_

・ 次の三角形ABCの3倍の拡大図を頂点Aを中心にしてかきましょう。

①

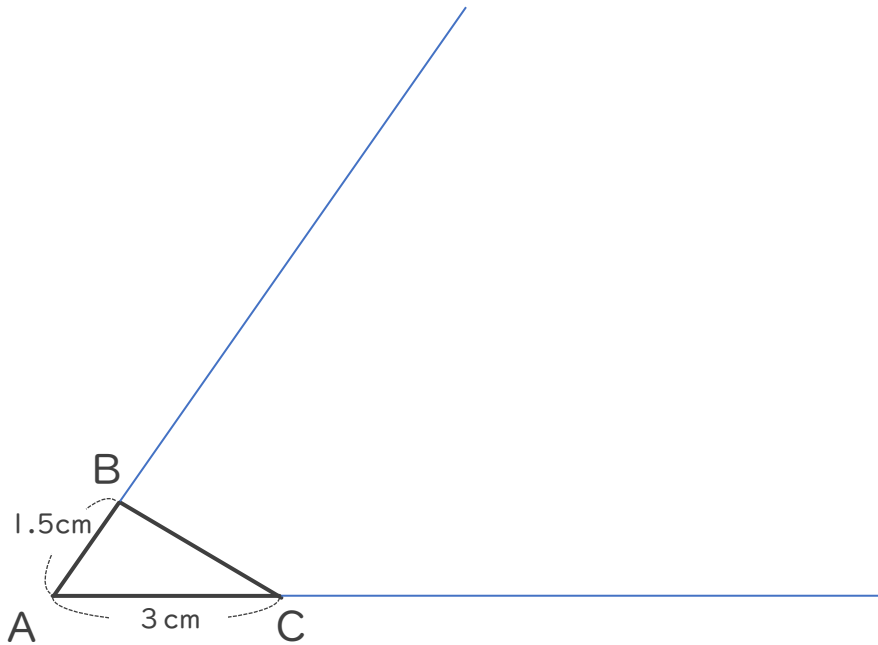

②

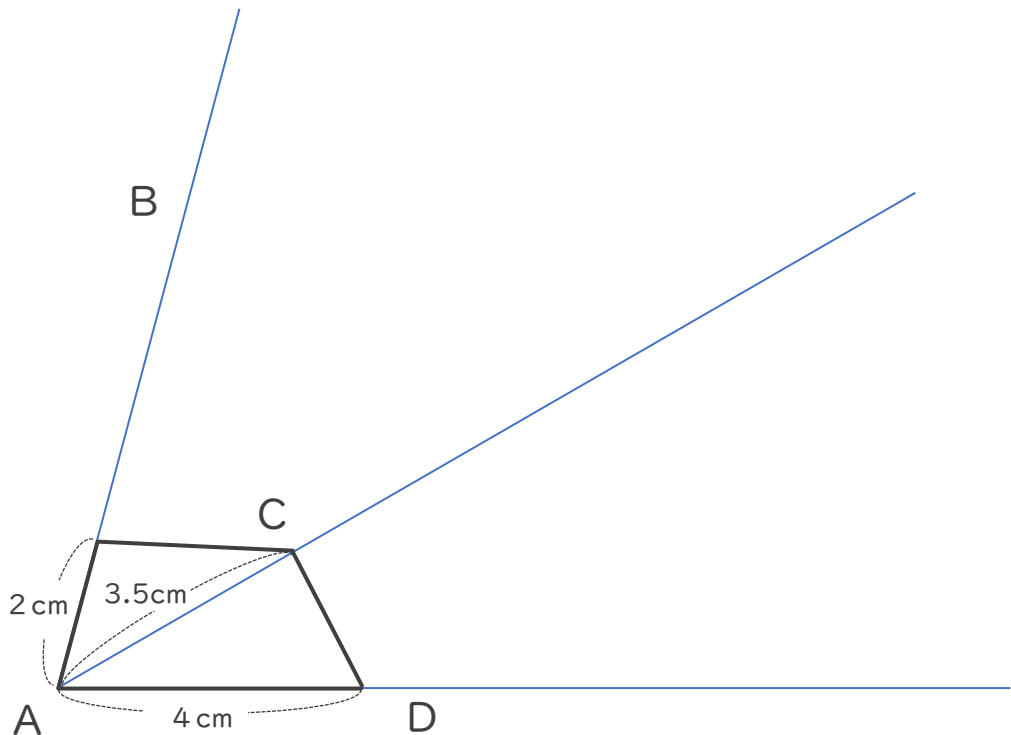



# 拡大図と縮図 5



● ある頂点を中心とした  
拡大図の作図

日にち：        月        日

名まえ \_\_\_\_\_

・ 次の三角形ABCの2倍の拡大図を頂点Aを中心にしてかきましょう。

①

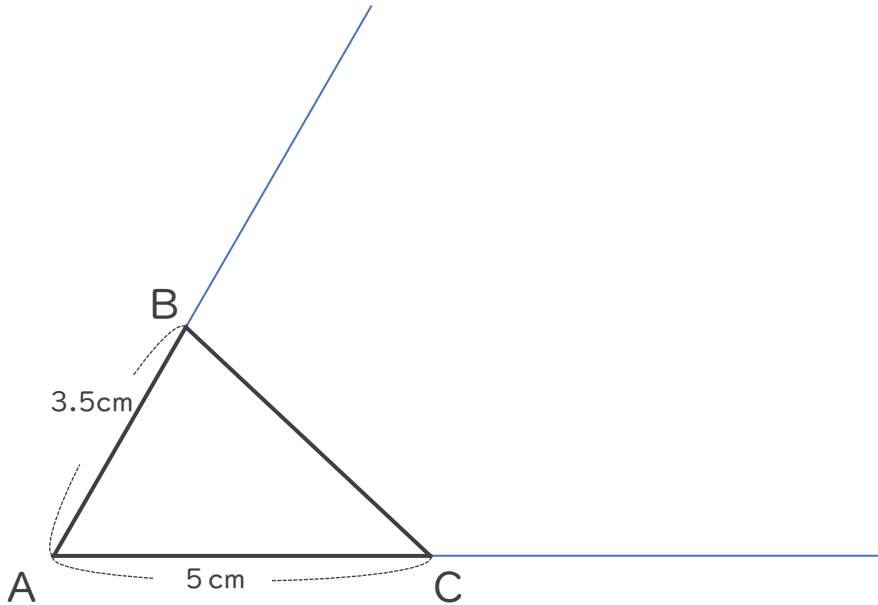

②

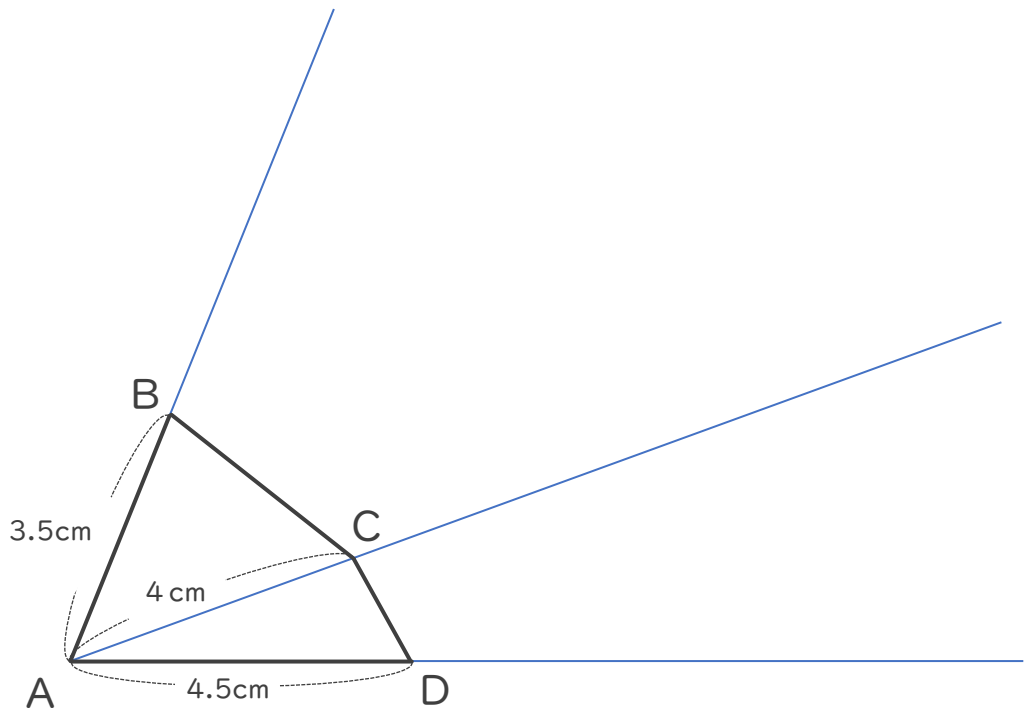





# 拡大図と縮図 5



● ある頂点を中心とした  
拡大図の作図

日にち：        月        日

名まえ \_\_\_\_\_

・ 次の三角形ABCの3倍の拡大図を頂点Aを中心にしてかきましょう。

①

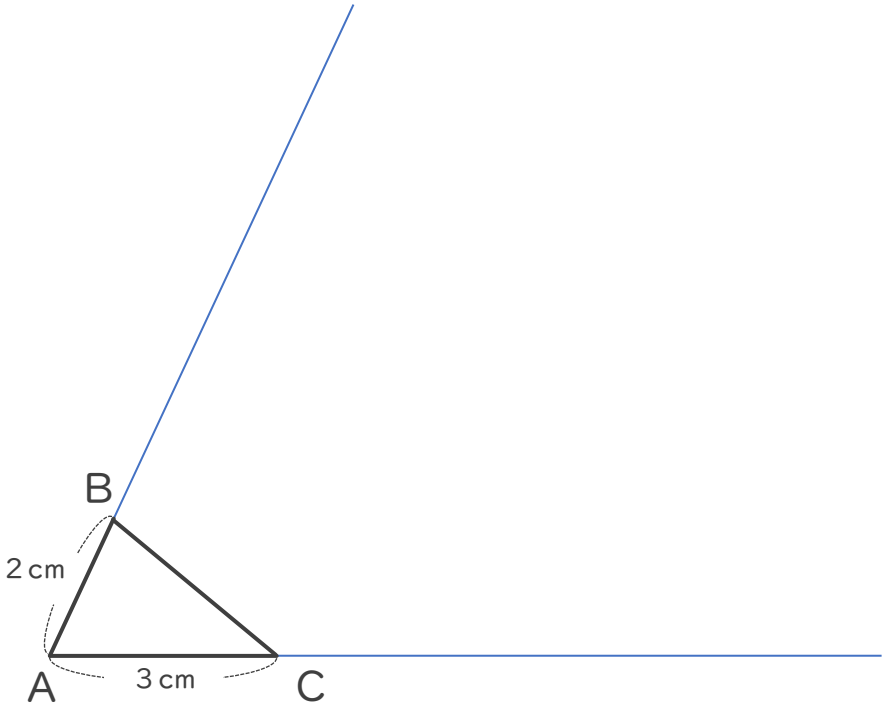

②

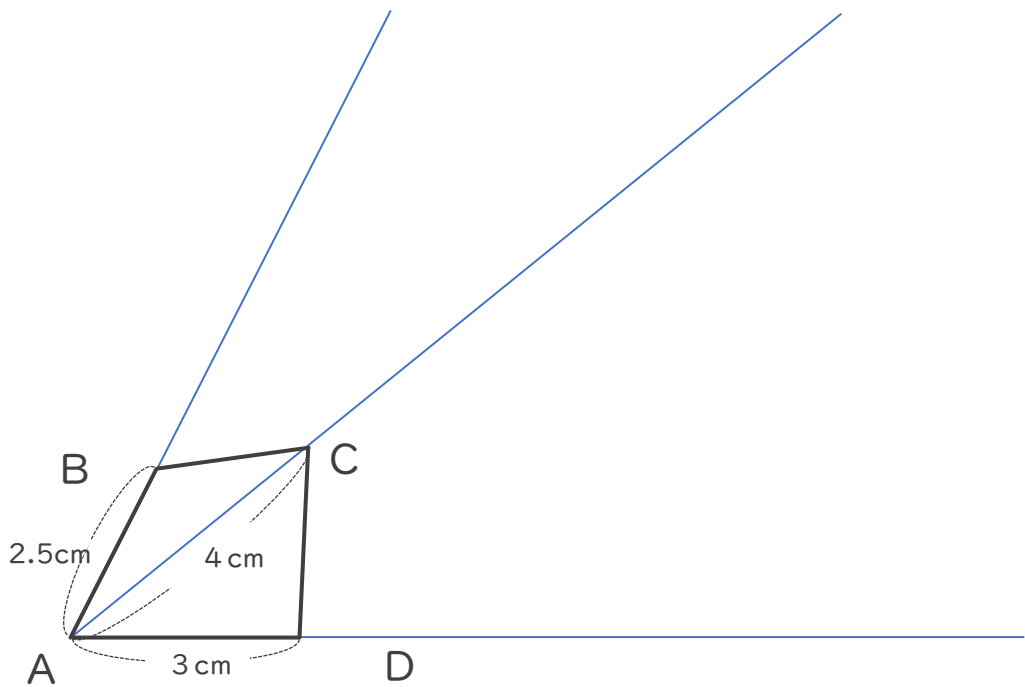



# 拡大図と縮図 5

● ある頂点を中心とした  
拡大図の作図



日にち：            月            日

名まえ \_\_\_\_\_

1 次の三角形ABCの2倍の拡大図を頂点Aを中心にしてかきましょう。

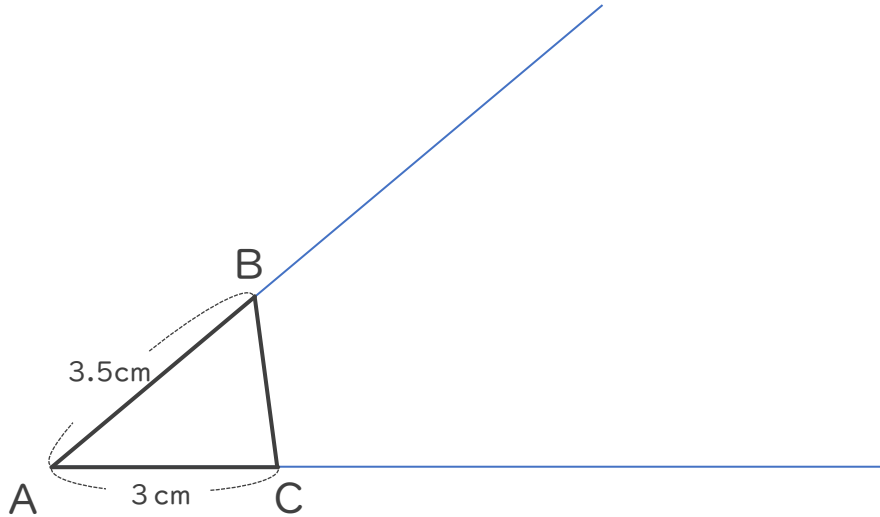

2 次の図形の  $\frac{1}{2}$  の縮図を書きましょう。

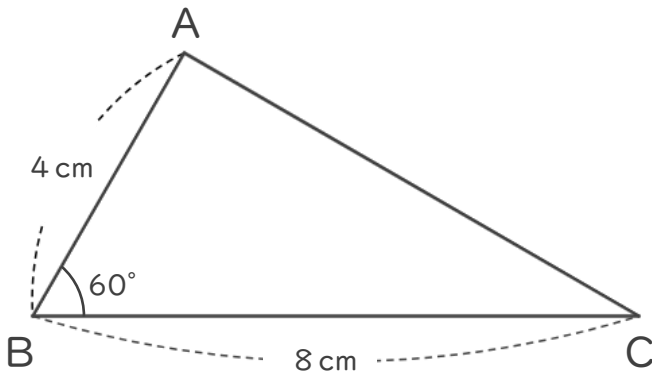



# 拡大図と縮図 5

● ある頂点を中心とした  
拡大図の作図



日にち：            月            日

名まえ \_\_\_\_\_

1 次の三角形ABCの3倍の拡大図を頂点Aを中心にしてかきましょう。

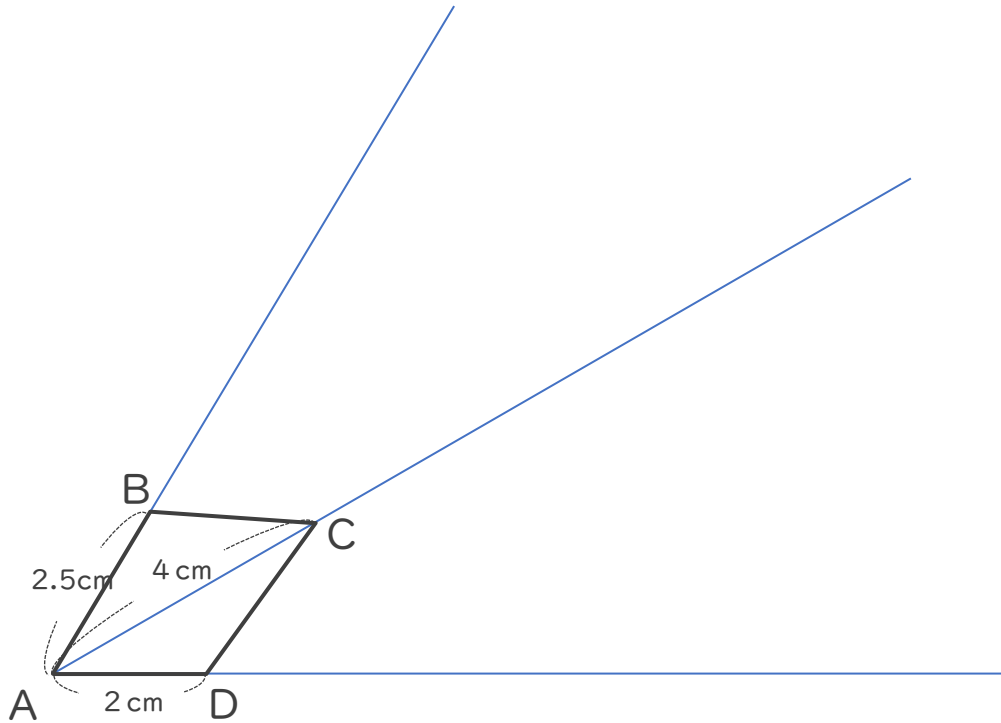

2 次の図形の  $\frac{1}{2}$  の縮図を書きましょう。

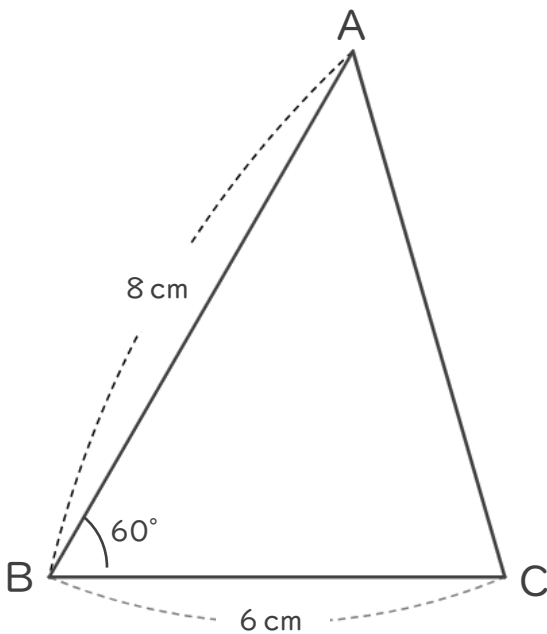



## 拡大図と縮図 5

● ある頂点を中心とした  
拡大図の作図

12

日にち：            月            日

名まえ \_\_\_\_\_

1 次の三角形ABCの2倍の拡大図を頂点Aを中心にしてかきましょう。

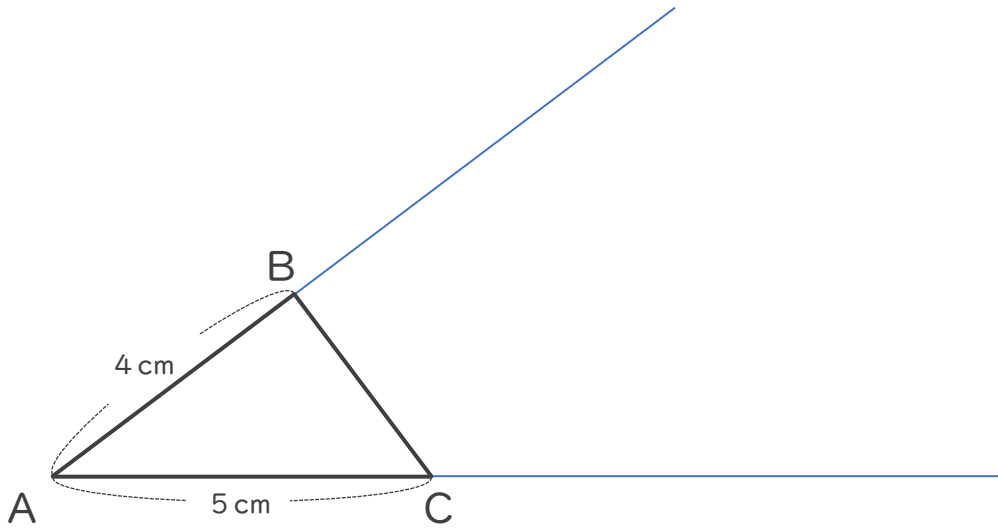

2 次の図形の $\frac{1}{2}$ の縮図を書きましょう。

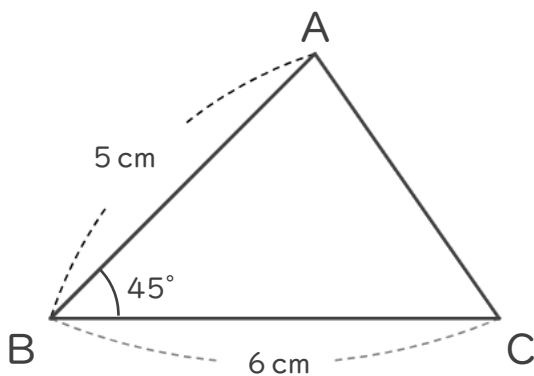



# 拡大図と縮図 5

13

● ある頂点を中心とした  
拡大図の作図

日にち：            月            日

名まえ \_\_\_\_\_

1 次の三角形ABCの3倍の拡大図を頂点Aを中心にしてかきましょう。

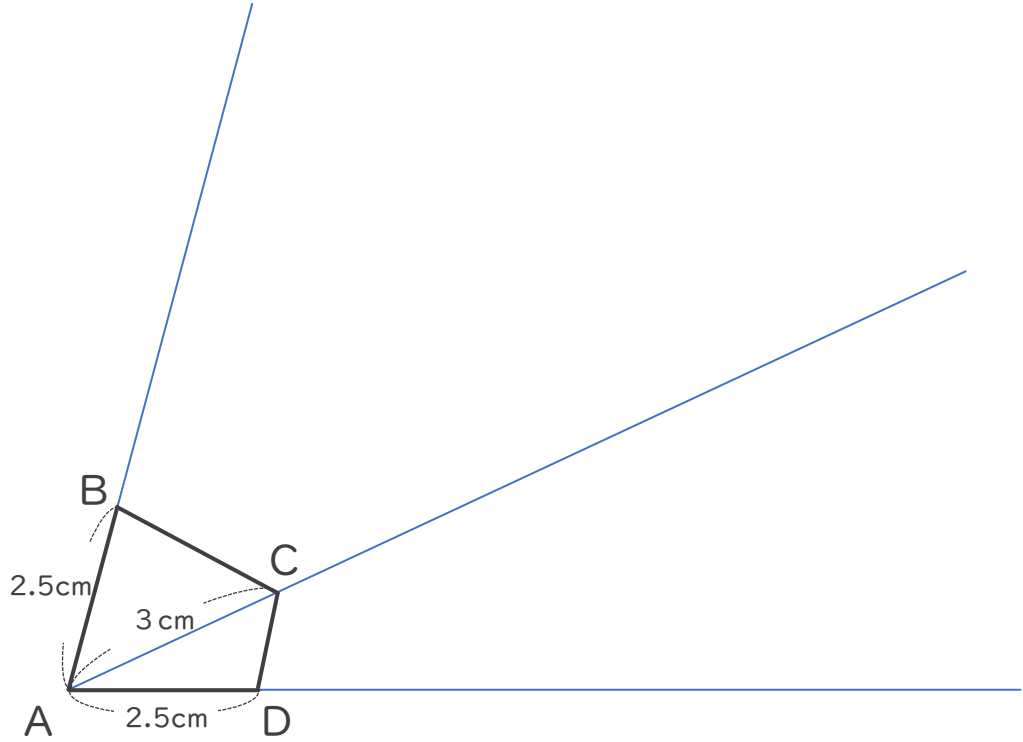

2 次の図形の  $\frac{1}{2}$  の縮図を書きましょう。

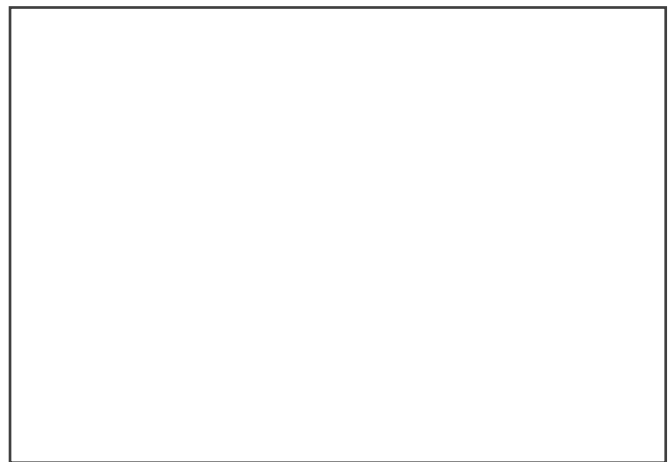
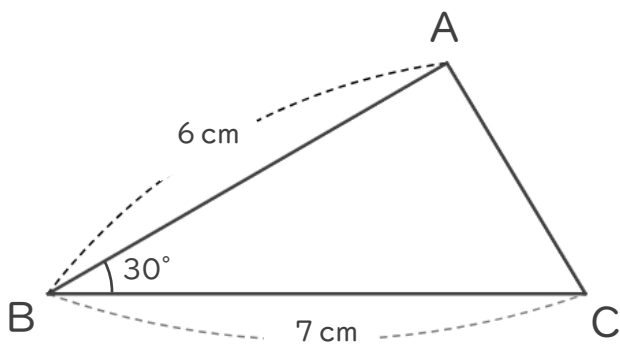



# 拡大図と縮図 5

ある頂点を中心とした  
拡大図の作図

14

日にち：      月      日

名まえ \_\_\_\_\_

1 次の三角形ABCの2倍の拡大図を頂点Aを中心にしてかきましょう。

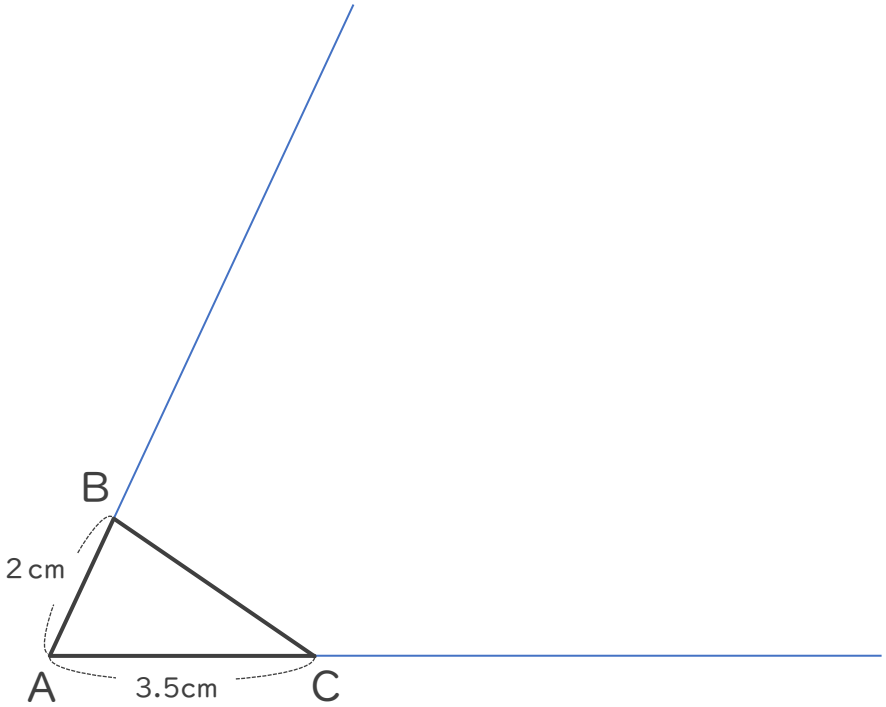

2 次の図形の  $\frac{1}{2}$  の縮図を書きましょう。

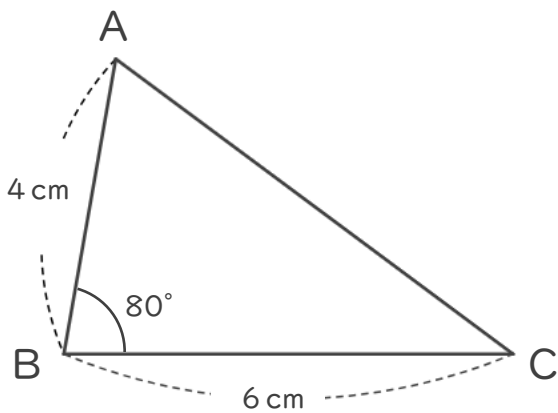



# 拡大図と縮図 5

15

● ある頂点を中心とした  
拡大図の作図

めざせ100点!

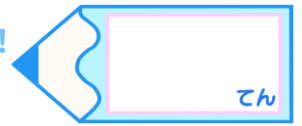

名まえ \_\_\_\_\_

1 次の三角形ABCの3倍の拡大図を頂点Aを中心にしてかきましょう。  
(50点)

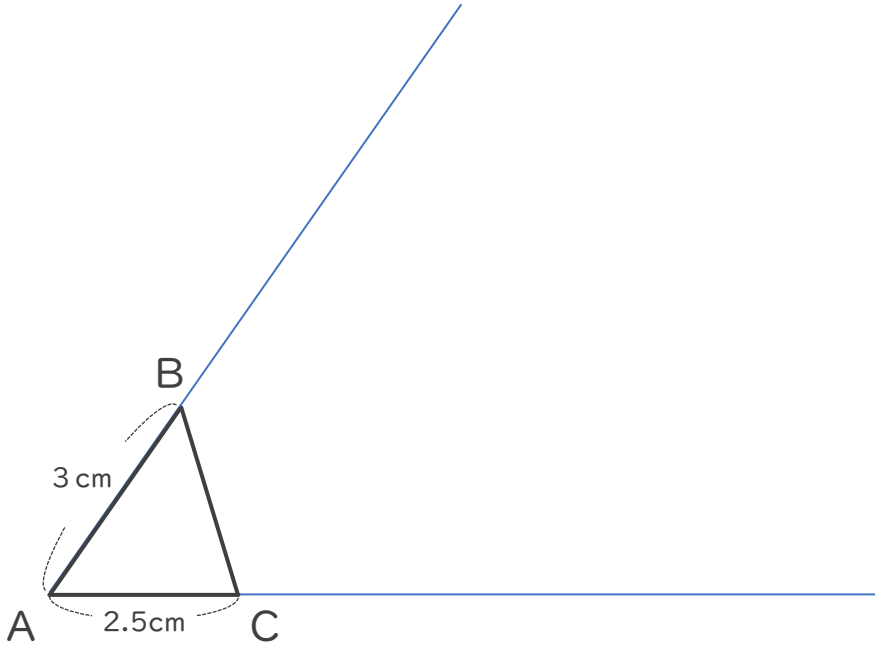

2 次の図形の  $\frac{1}{2}$  の縮図を書きましょう。(50点)

①

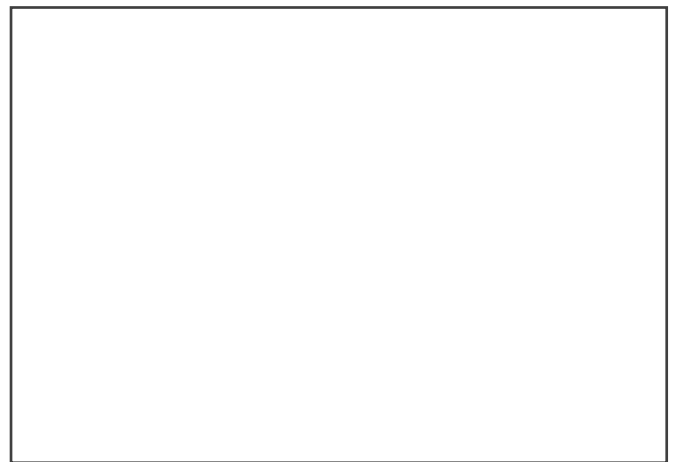
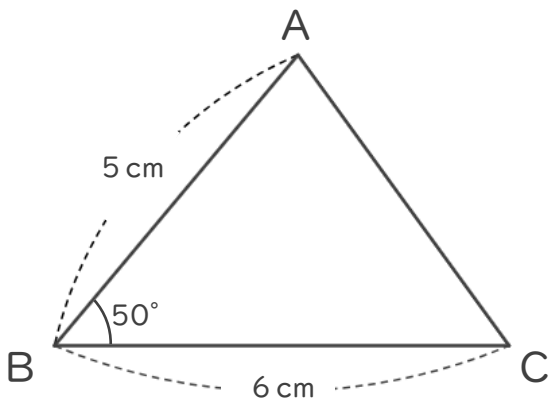



# 拡大図と縮図 5

16

● ある頂点を中心とした  
拡大図の作図

めざせ100点!

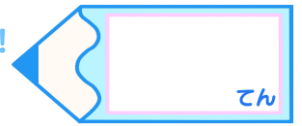

名まえ \_\_\_\_\_

1 次の三角形ABCの2倍の拡大図を頂点Aを中心にしてかきましょう。  
(50点)

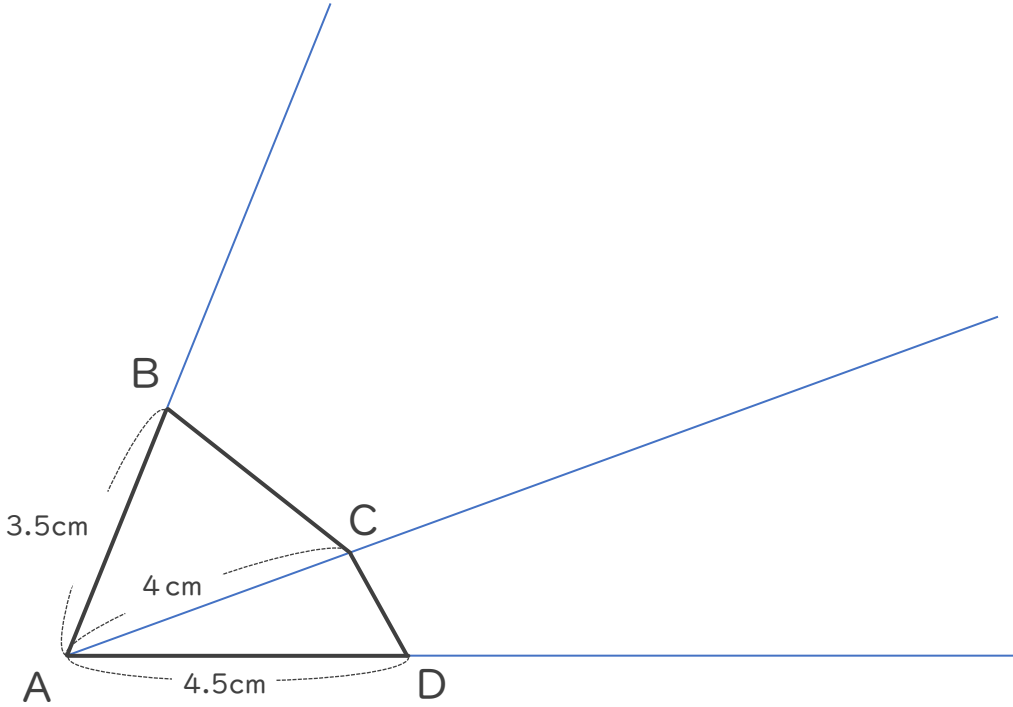

2 次の図形の  $\frac{1}{2}$  の縮図を書きましょう。(50点)

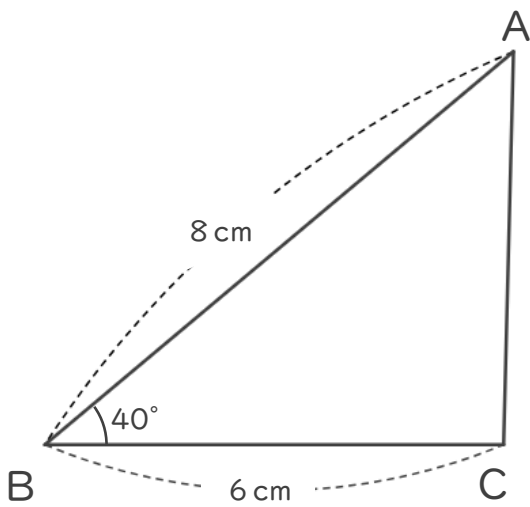





# 拡大図と縮図 5

● ある頂点を中心とした  
拡大図の作図



日にち：            月            日

名まえ \_\_\_\_\_

・ 次の三角形ABCの3倍の拡大図を頂点Aを中心にしてかきましょう。  
(うすい線はなぞりましょう。)

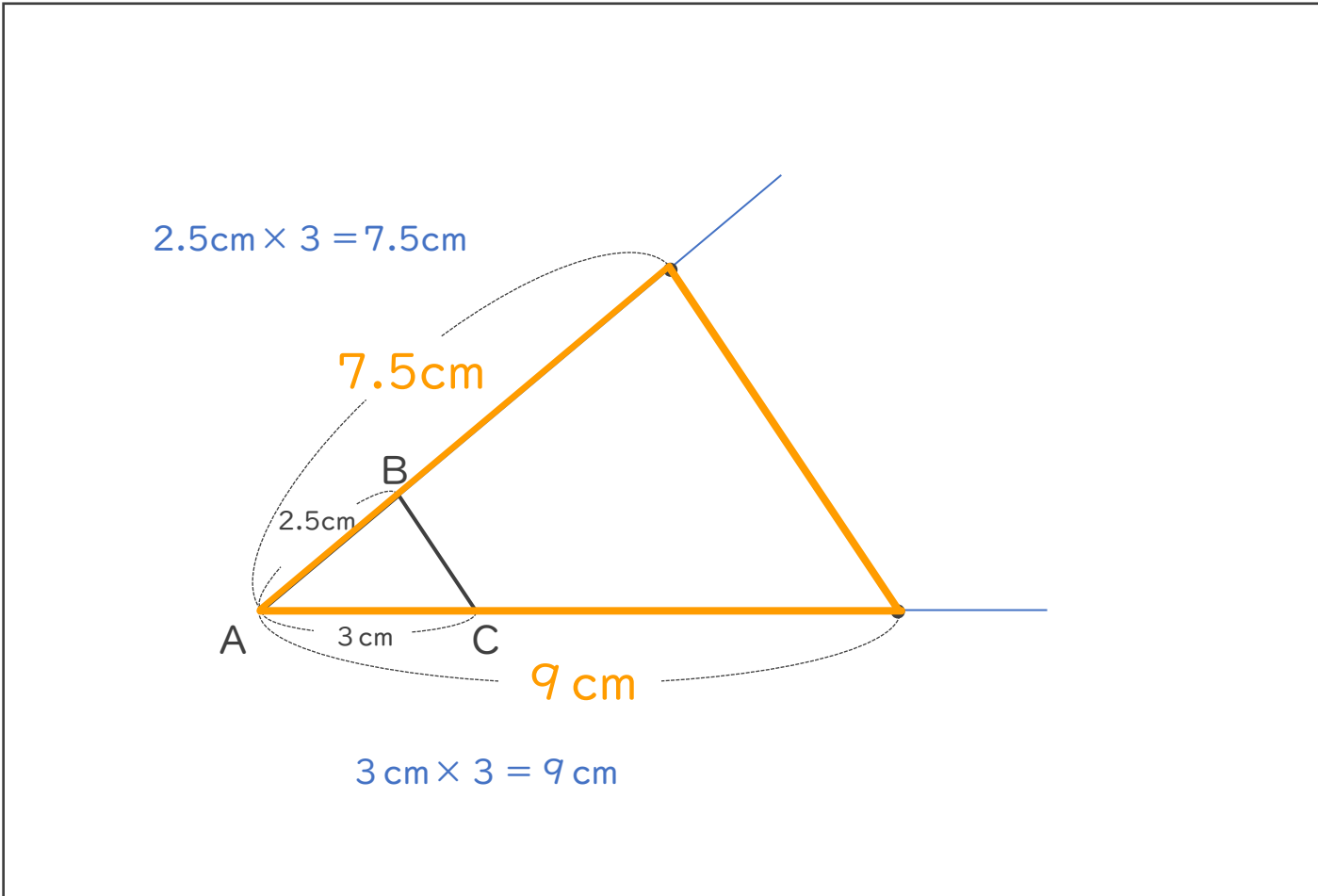
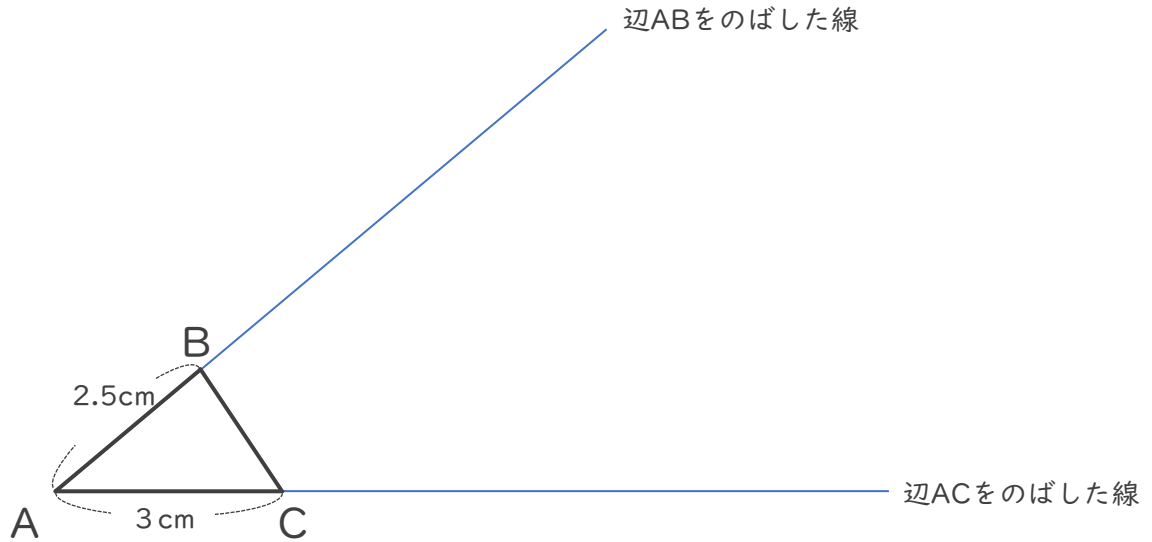



# 拡大図と縮図 5

# 2

ある頂点を中心とした  
拡大図の作図

日にち：      月      日

名まえ \_\_\_\_\_

・ 次の三角形ABCの3倍の拡大図を頂点Aを中心にしてかきましょう。  
(うすい線はなぞりましょう。)

①

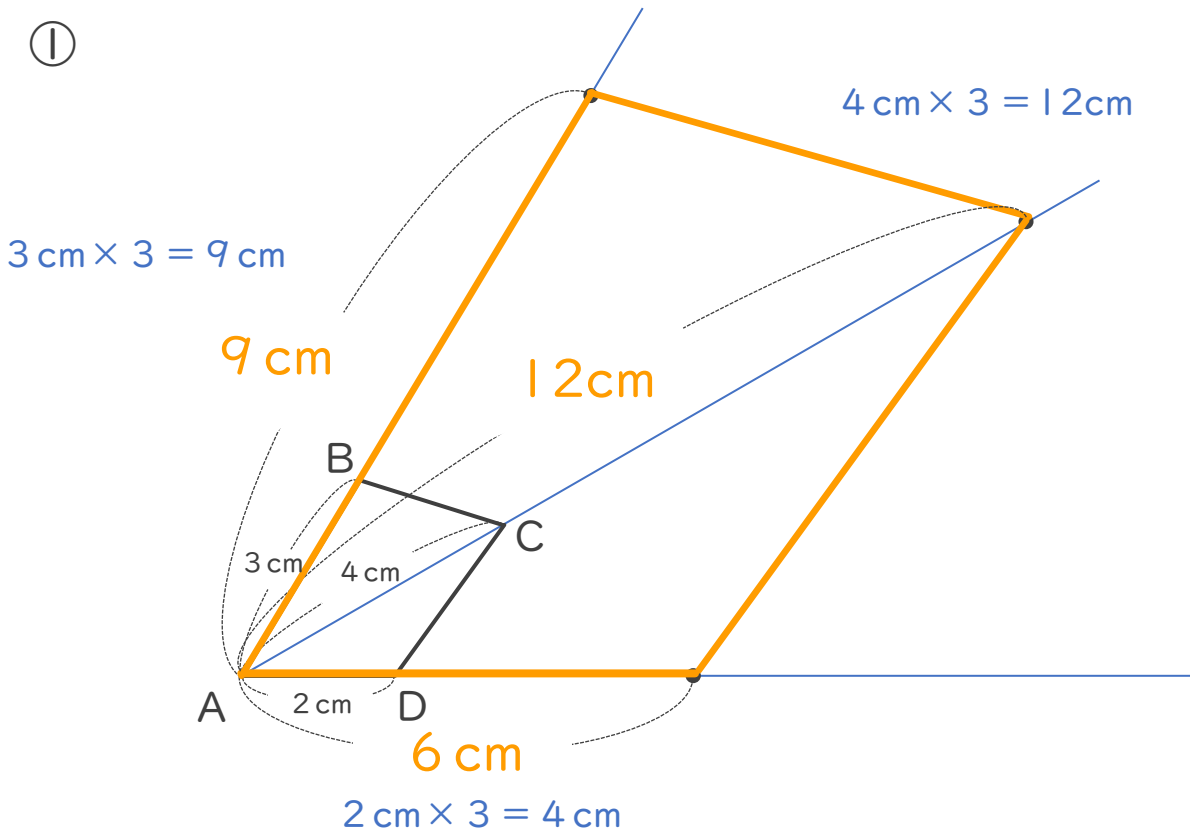

②

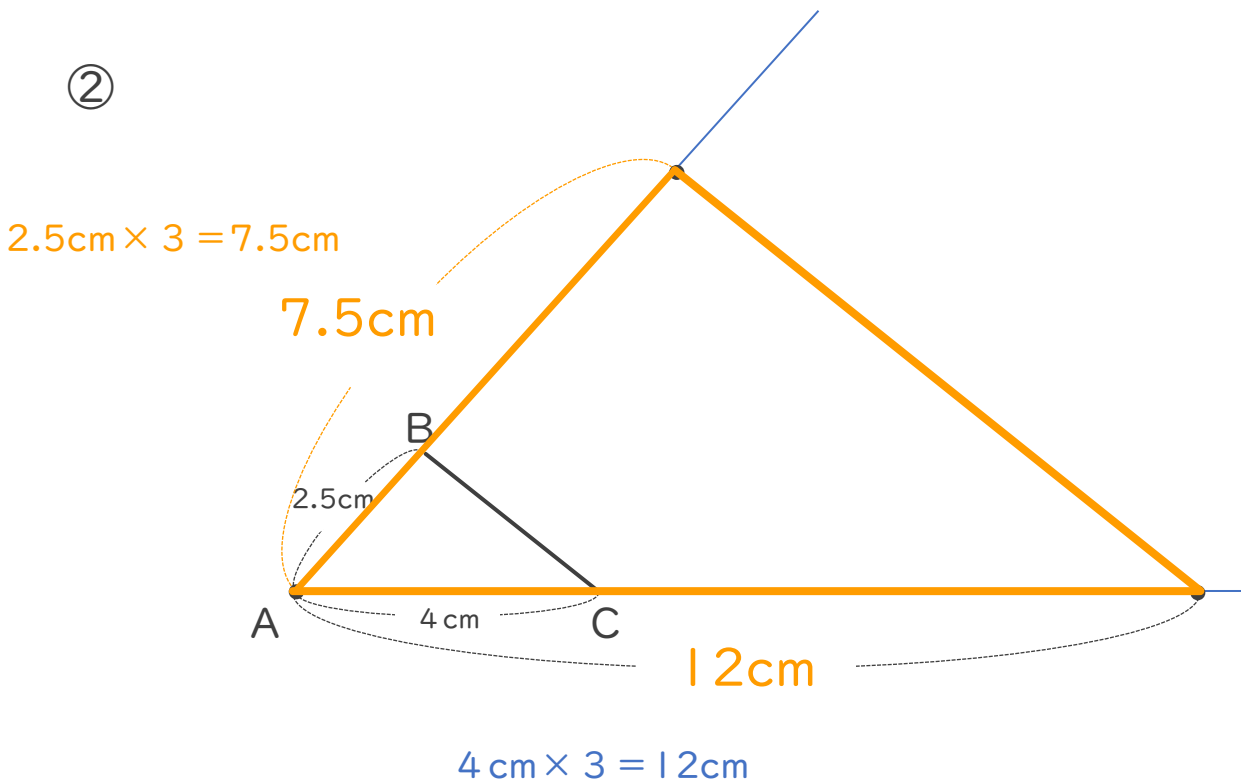

② 確認 答え





# 拡大図と縮図 5

3

● ある頂点を中心とした  
拡大図の作図

日にち：      月      日

名まえ \_\_\_\_\_

・ 次の三角形ABCの2倍の拡大図を頂点Aを中心にしてかきましょう。  
(うすい線はなぞりましょう。)

①

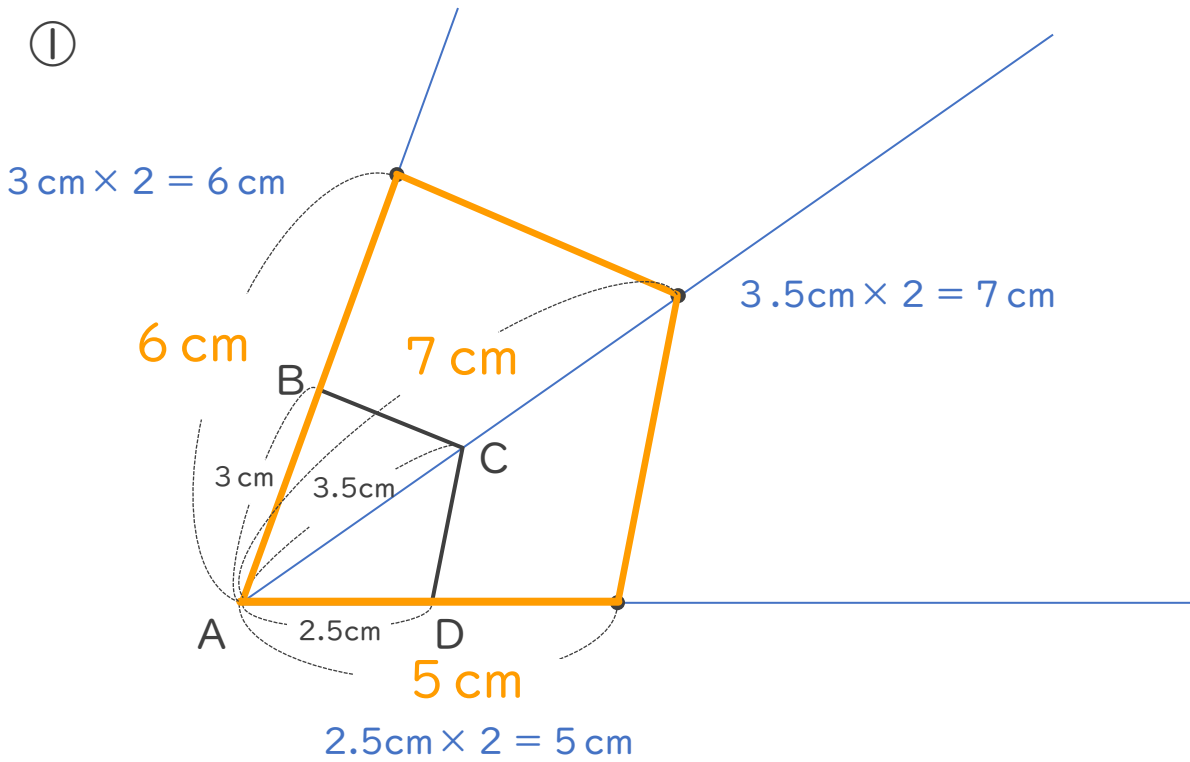

②

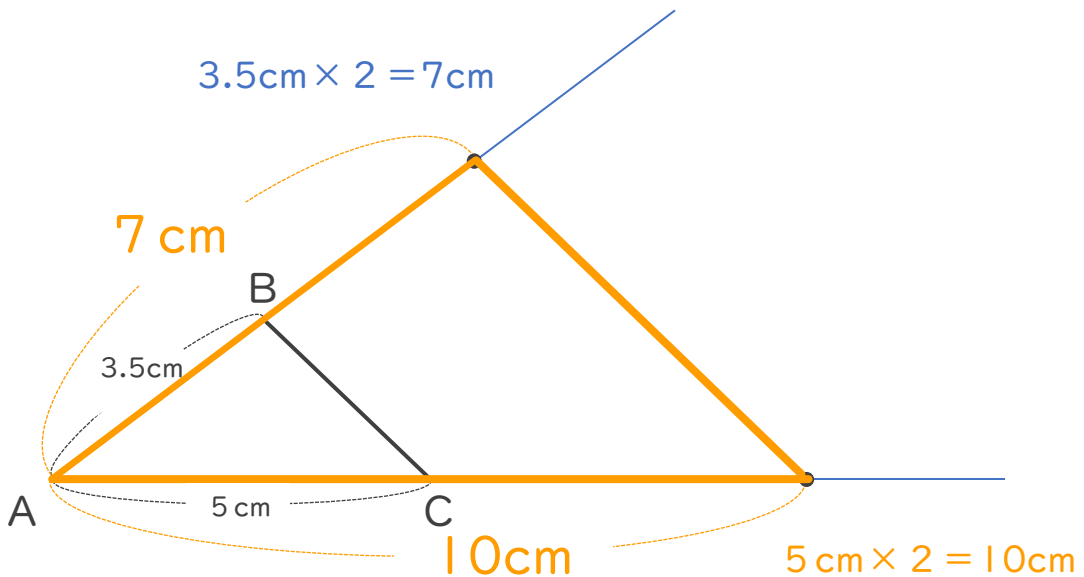

③ 確認 答え





# 拡大図と縮図 5

● ある頂点を中心とした  
拡大図の作図

4

日にち：            月            日

名まえ \_\_\_\_\_

・ 次の三角形ABCの3倍の拡大図を頂点Aを中心にしてかきましょう。  
(うすい線はなぞりましょう。)

①

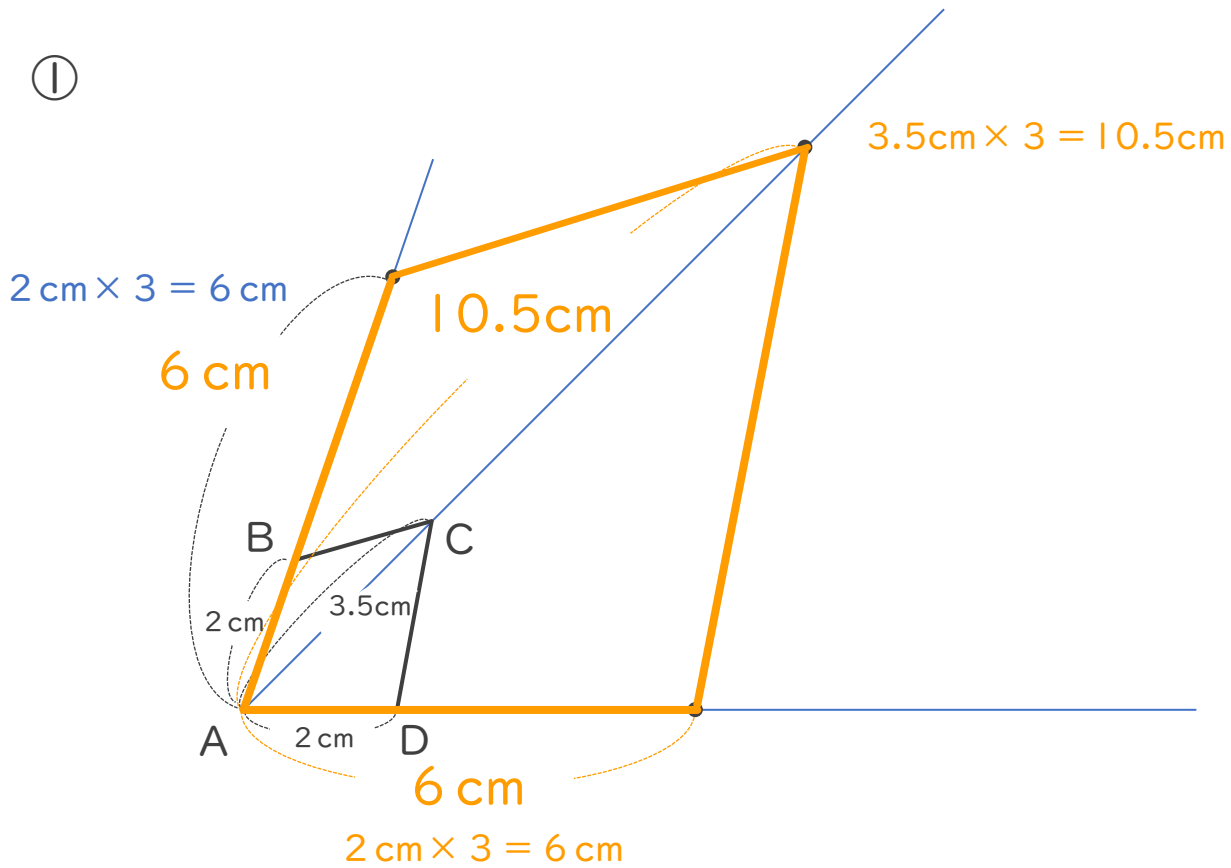

②

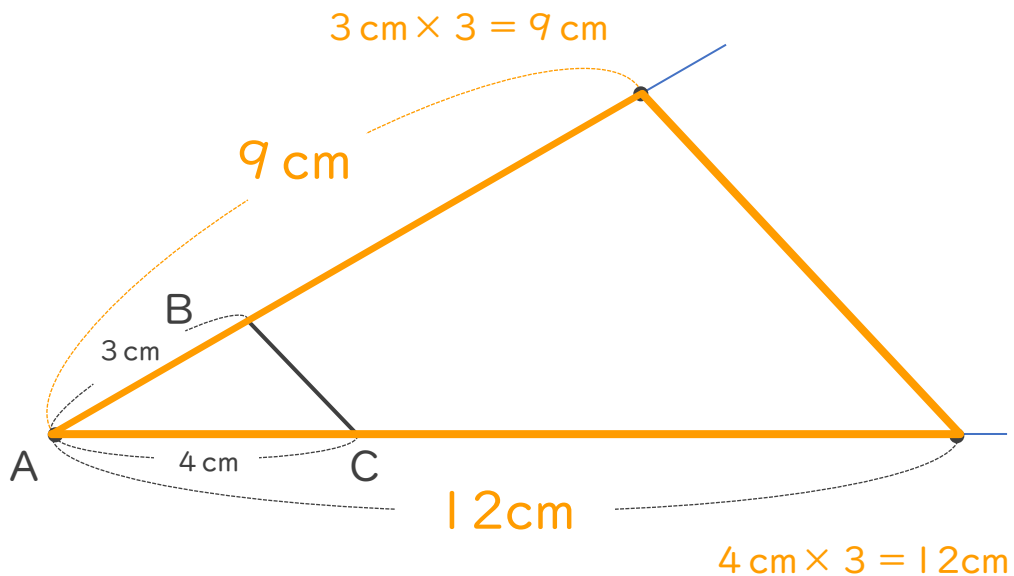



# 拡大図と縮図 5



● ある頂点を中心とした  
拡大図の作図

日にち：            月            日

名まえ \_\_\_\_\_

・ 次の三角形ABCの3倍の拡大図を頂点Aを中心にしてかきましょう。

①

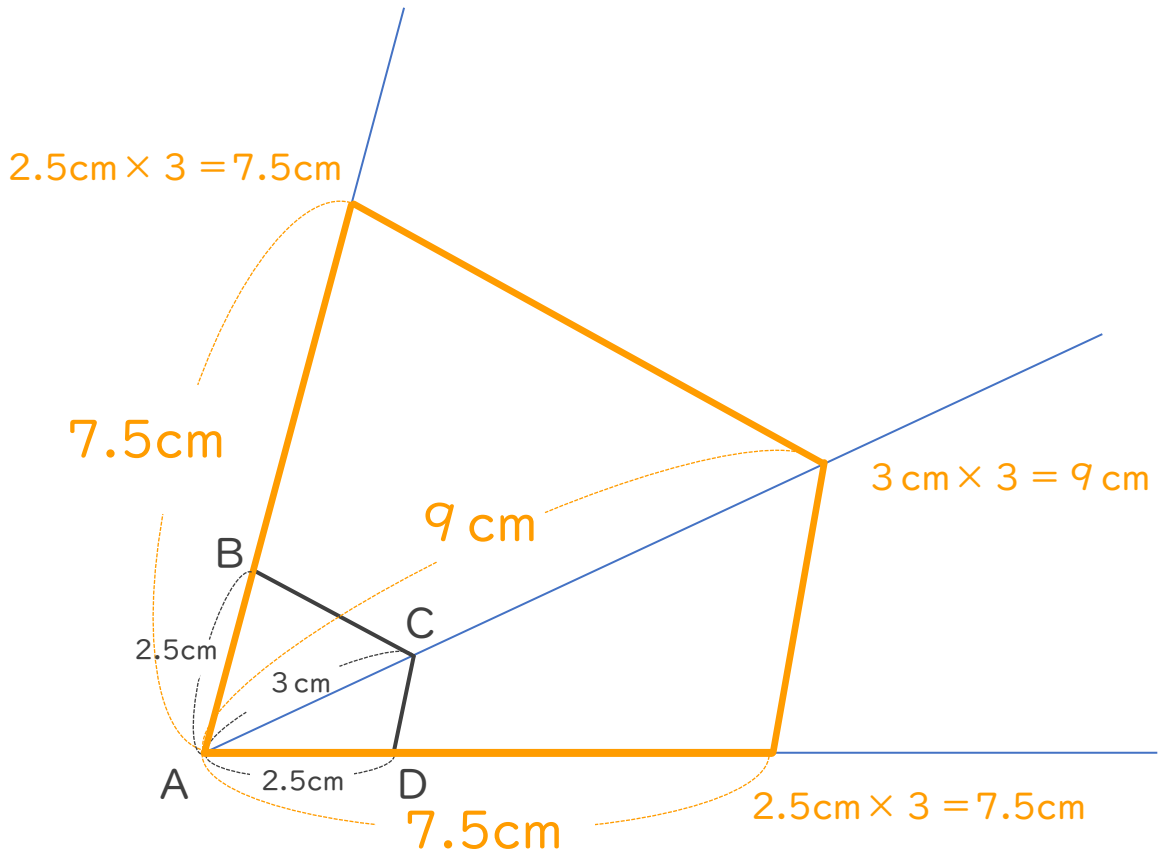

②

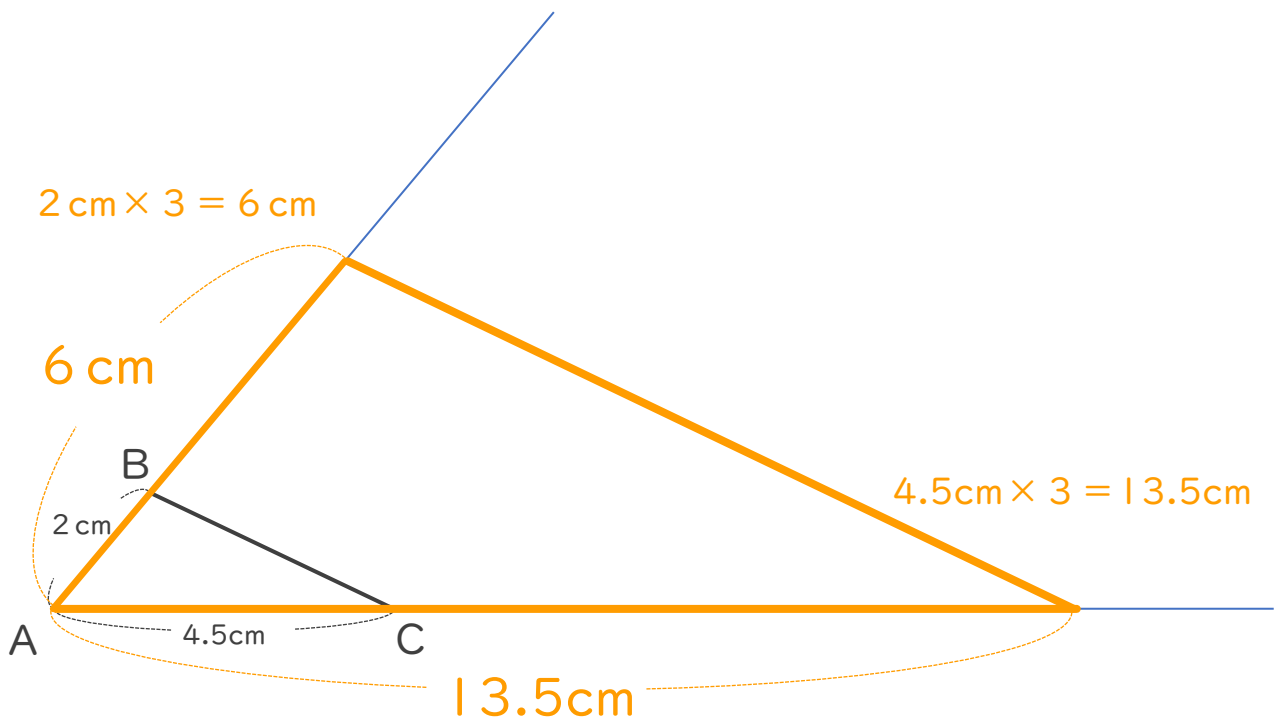



# 拡大図と縮図 5

● ある頂点を中心とした  
拡大図の作図



日にち：            月            日

名まえ \_\_\_\_\_

・ 次の三角形ABCの2倍の拡大図を頂点Aを中心にしてかきましょう。

①

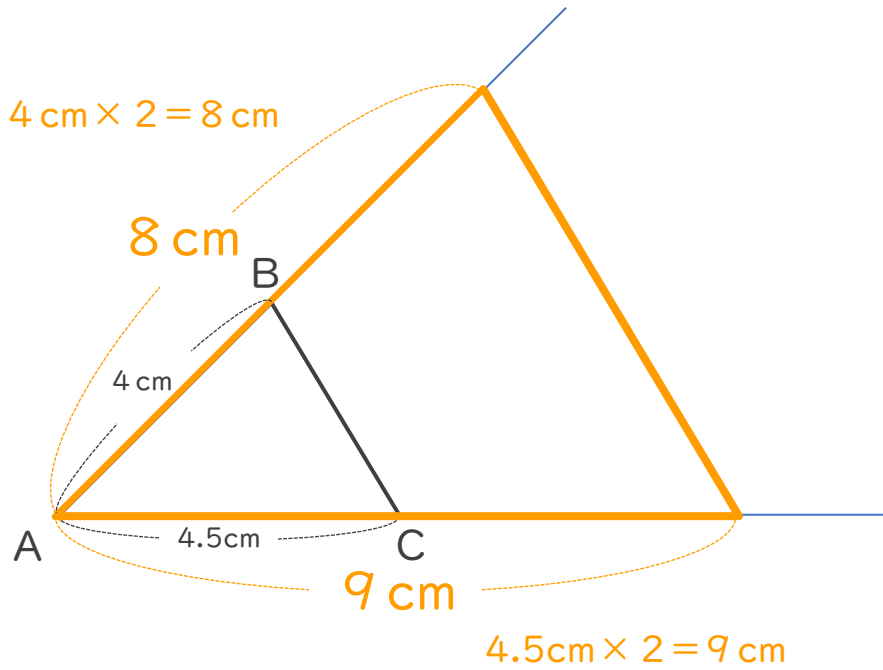

②

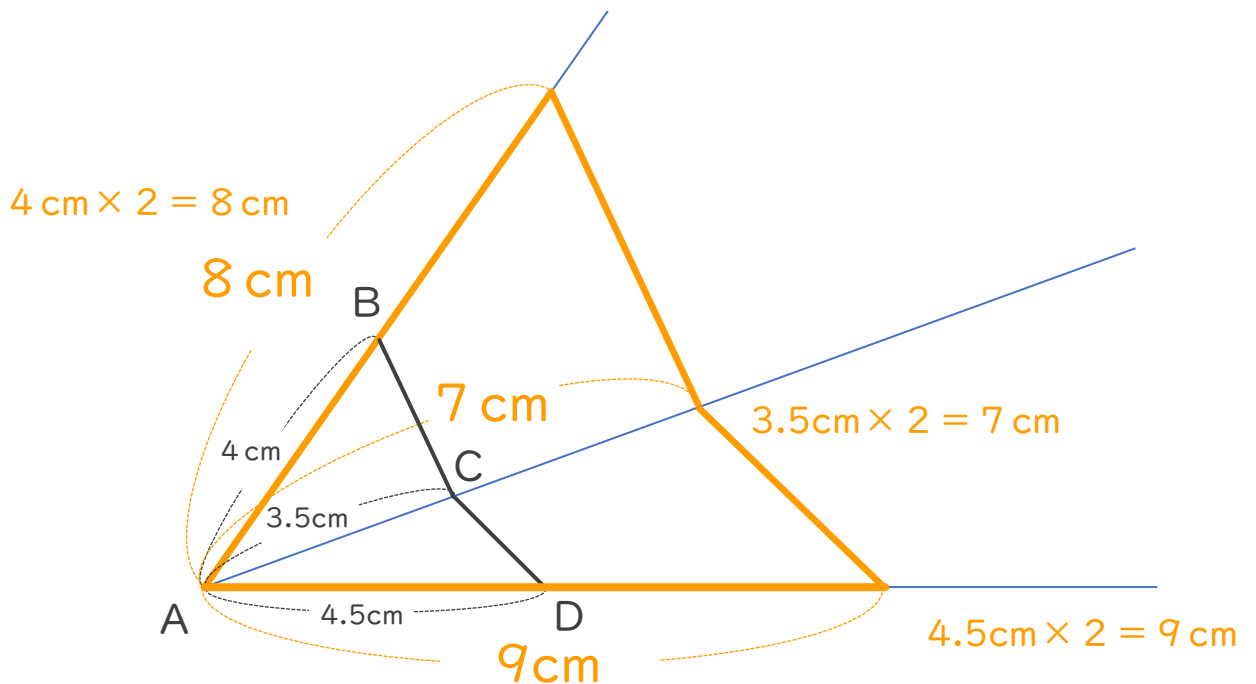



# 拡大図と縮図 5

ある頂点を中心とした  
拡大図の作図



日にち：      月      日

名まえ \_\_\_\_\_

・ 次の三角形ABCの3倍の拡大図を頂点Aを中心にしてかきましょう。

①

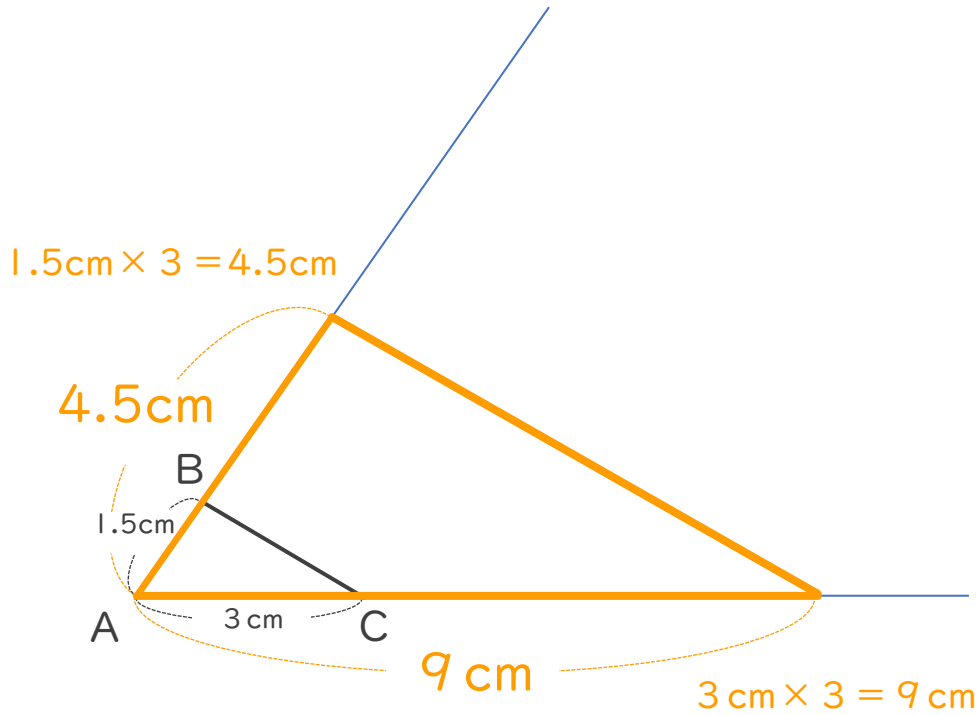

②

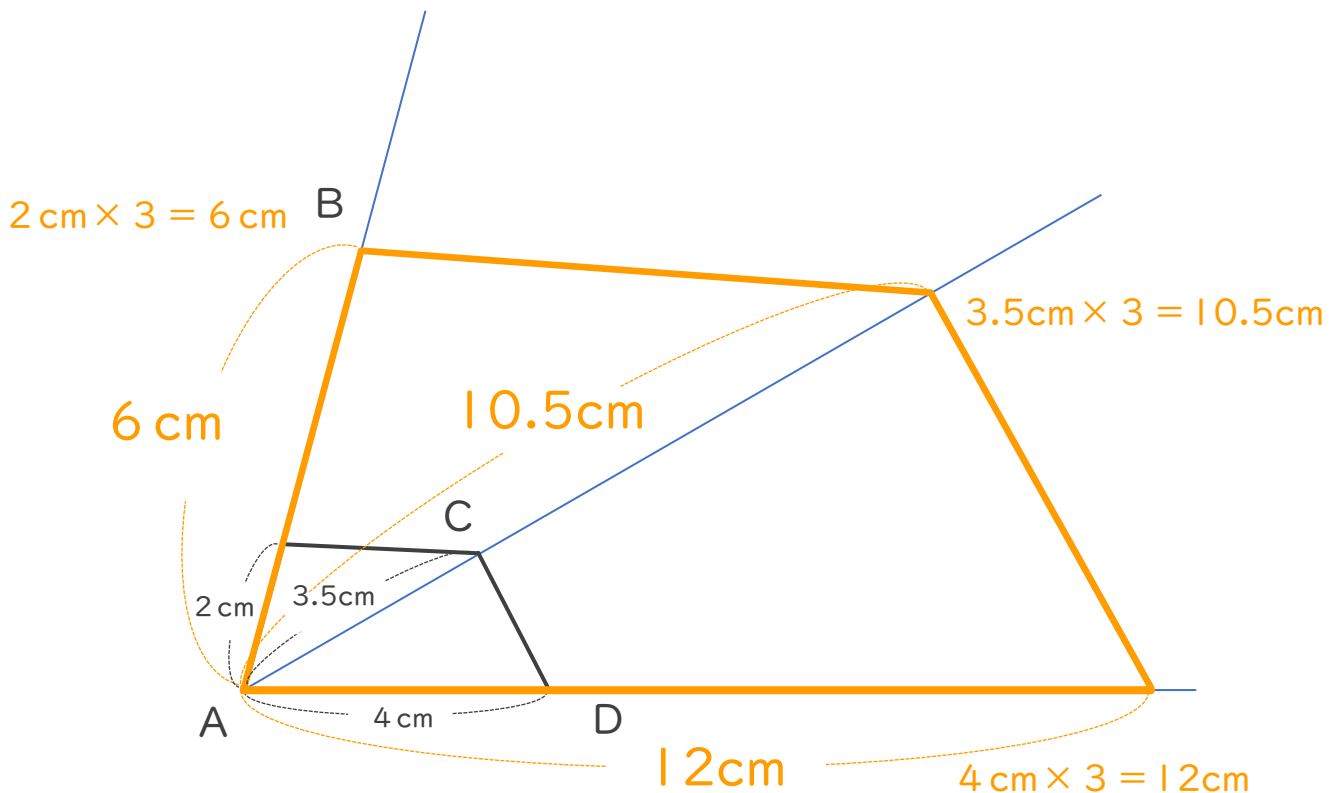



# 拡大図と縮図 5

● ある頂点を中心とした  
拡大図の作図



日にち：            月            日

名まえ \_\_\_\_\_

・ 次の三角形ABCの2倍の拡大図を頂点Aを中心にしてかきましょう。

①

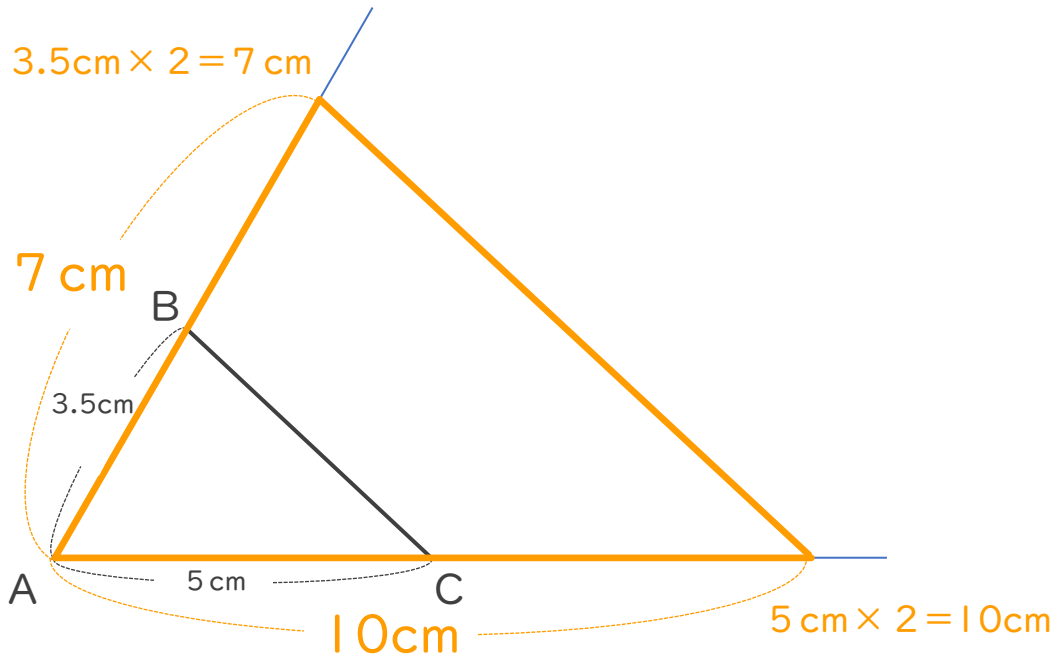

②

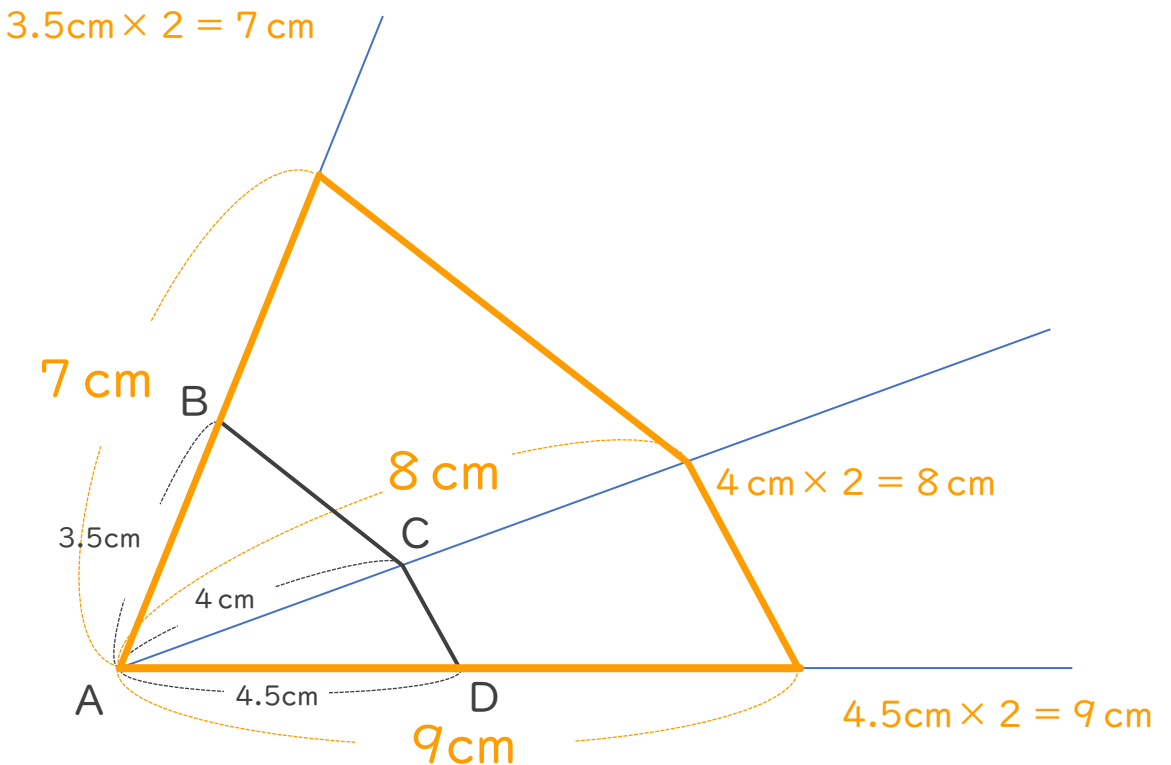





# 拡大図と縮図 5

● ある頂点を中心とした  
拡大図の作図



日にち：            月            日

名まえ \_\_\_\_\_

・ 次の三角形ABCの3倍の拡大図を頂点Aを中心にしてかきましょう。

①

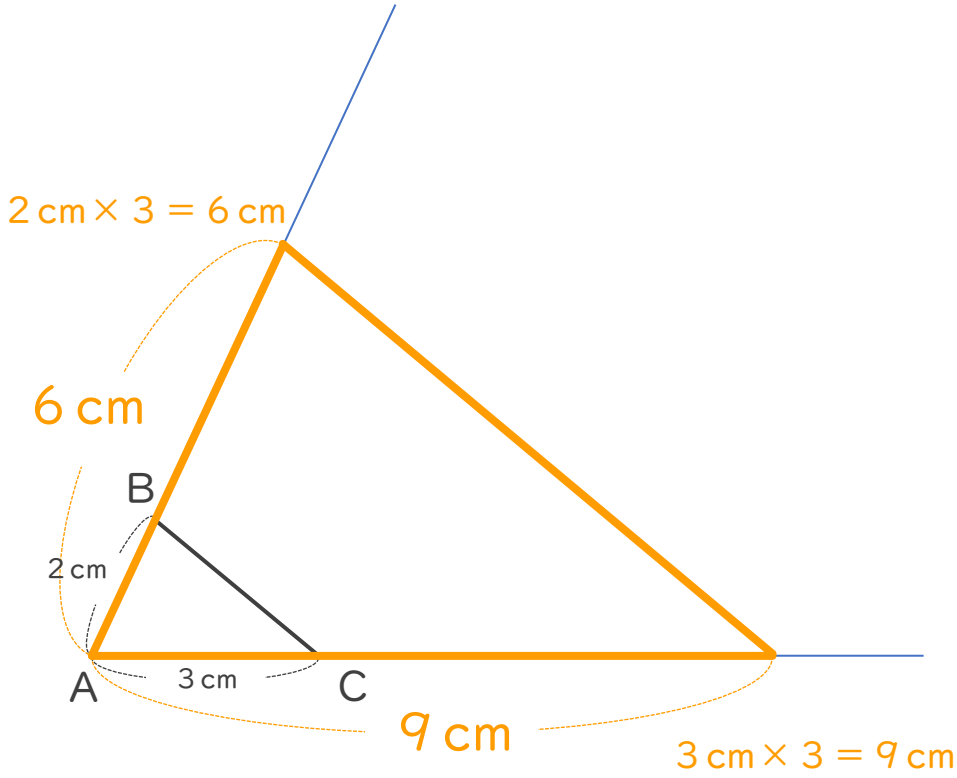

②

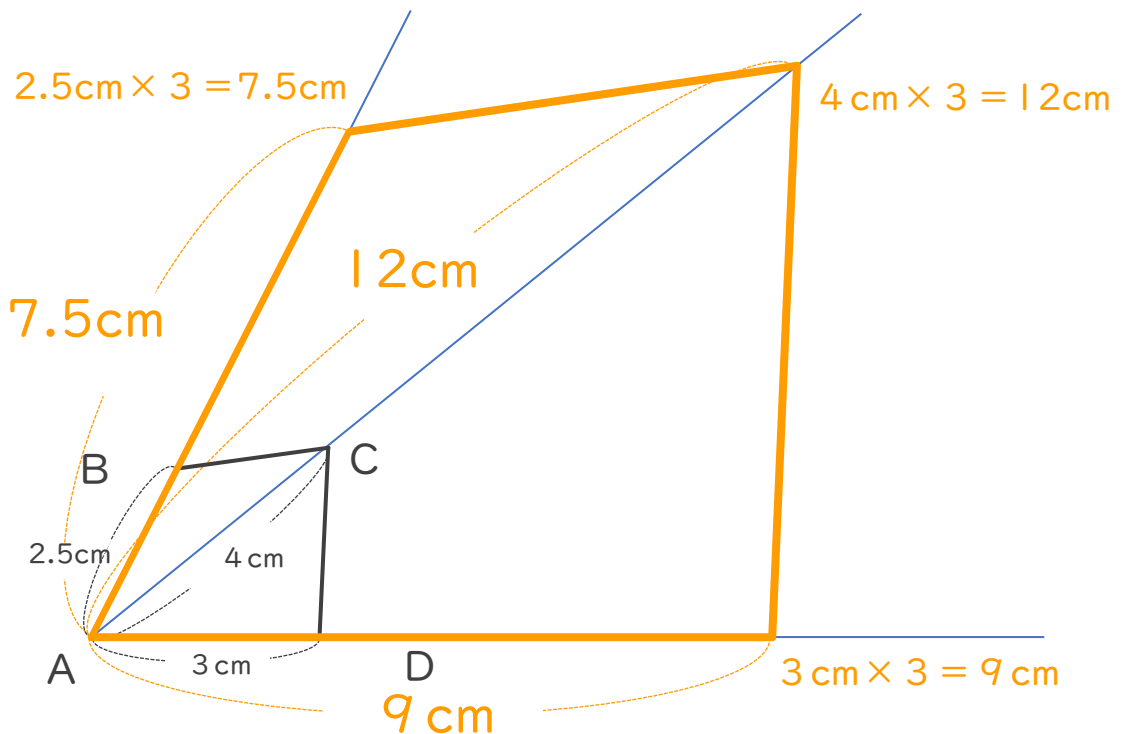



# 拡大図と縮図 5

● ある頂点を中心とした  
拡大図の作図



日にち：            月            日

名まえ \_\_\_\_\_

1 次の三角形ABCの2倍の拡大図を頂点Aを中心にしてかきましょう。

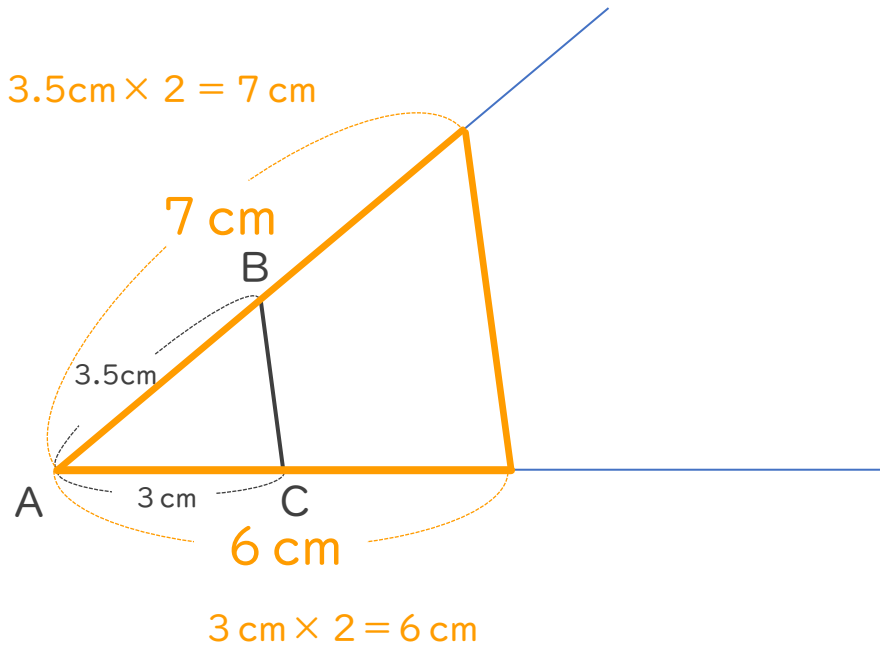

2 次の図形の  $\frac{1}{2}$  の縮図を書きましょう。

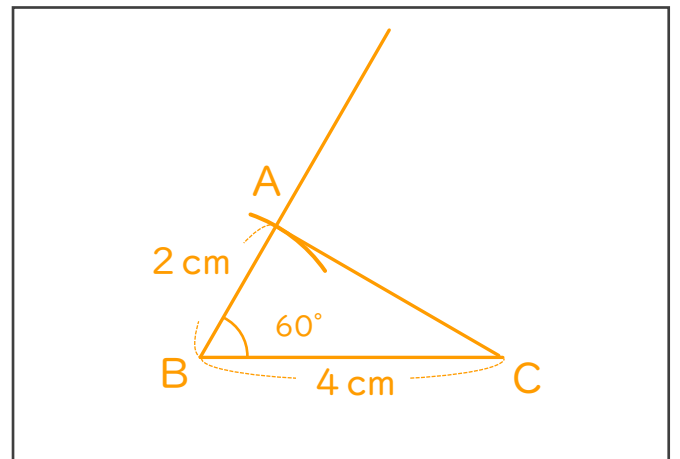
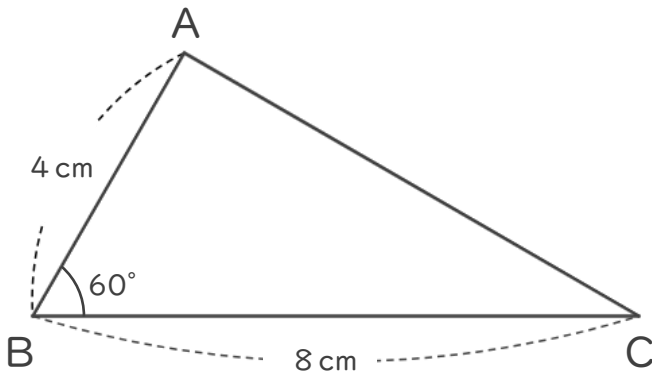

$8\text{ cm} \times \frac{1}{2} = 4\text{ cm}$

$4\text{ cm} \times \frac{1}{2} = 2\text{ cm}$





# 拡大図と縮図 5

● ある頂点を中心とした  
拡大図の作図



日にち：            月            日

名まえ \_\_\_\_\_

1 次の三角形ABCの3倍の拡大図を頂点Aを中心にしてかきましょう。

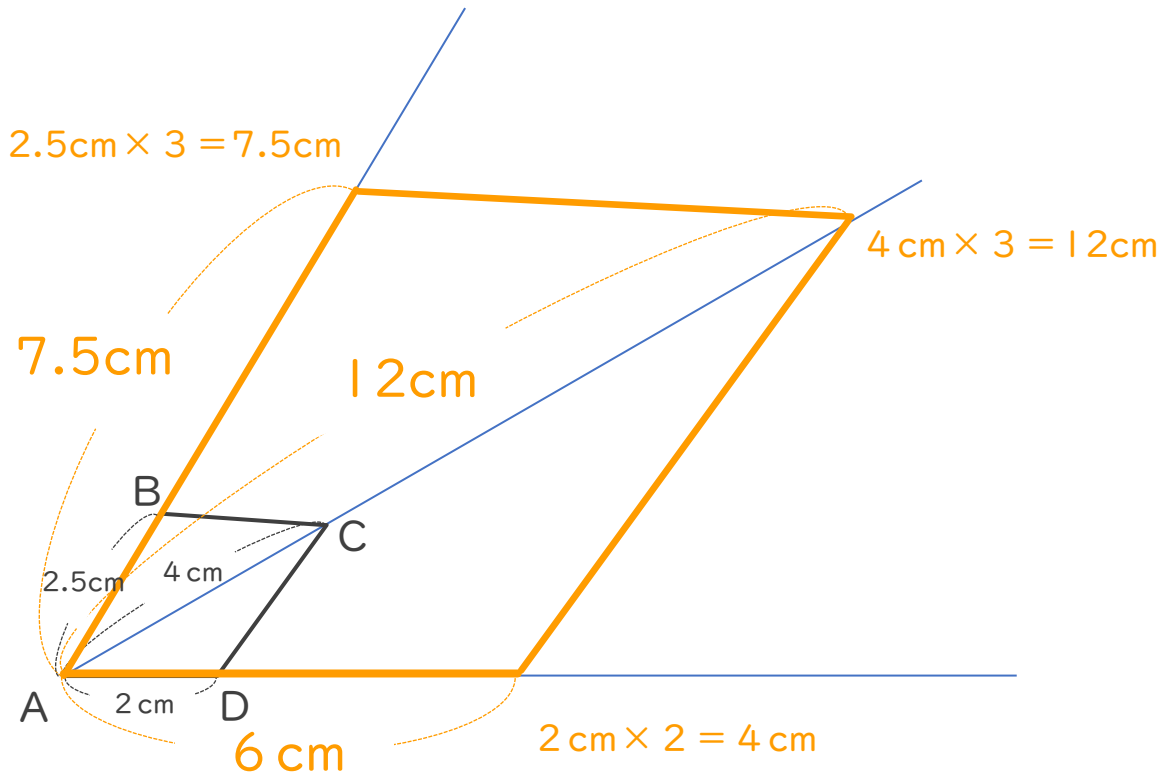

2 次の図形の  $\frac{1}{2}$  の縮図を書きましょう。

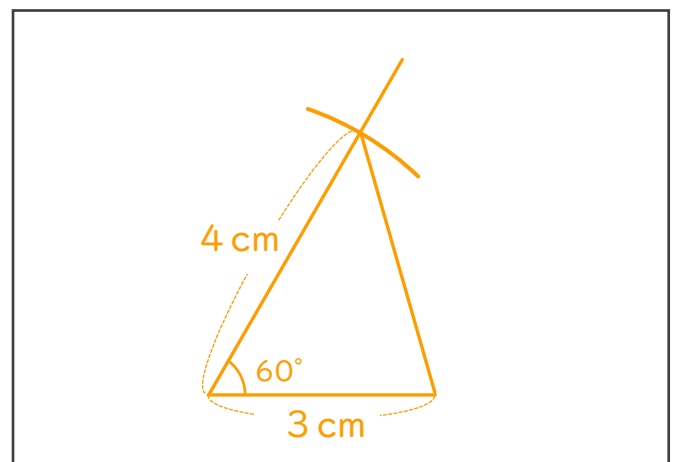
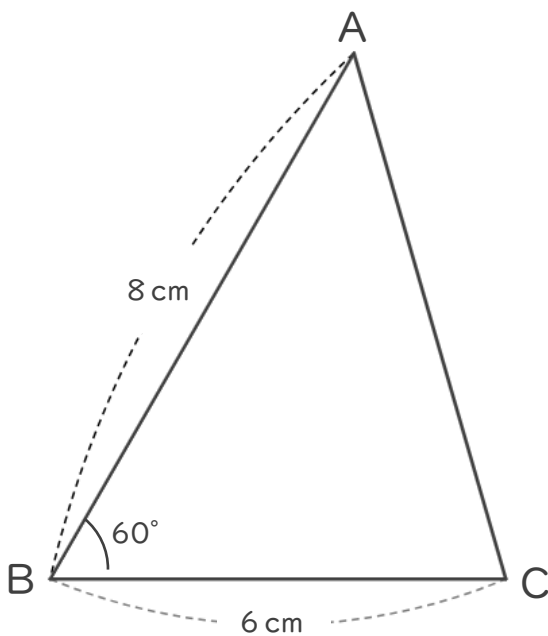

$$6 \text{ cm} \times \frac{1}{2} = 3 \text{ cm}$$

$$8 \text{ cm} \times \frac{1}{2} = 4 \text{ cm}$$

⑪ 仕上げ 答え





# 拡大図と縮図 5

● ある頂点を中心とした  
拡大図の作図

12

日にち：            月            日

名まえ \_\_\_\_\_

1 次の三角形ABCの2倍の拡大図を頂点Aを中心にしてかきましょう。

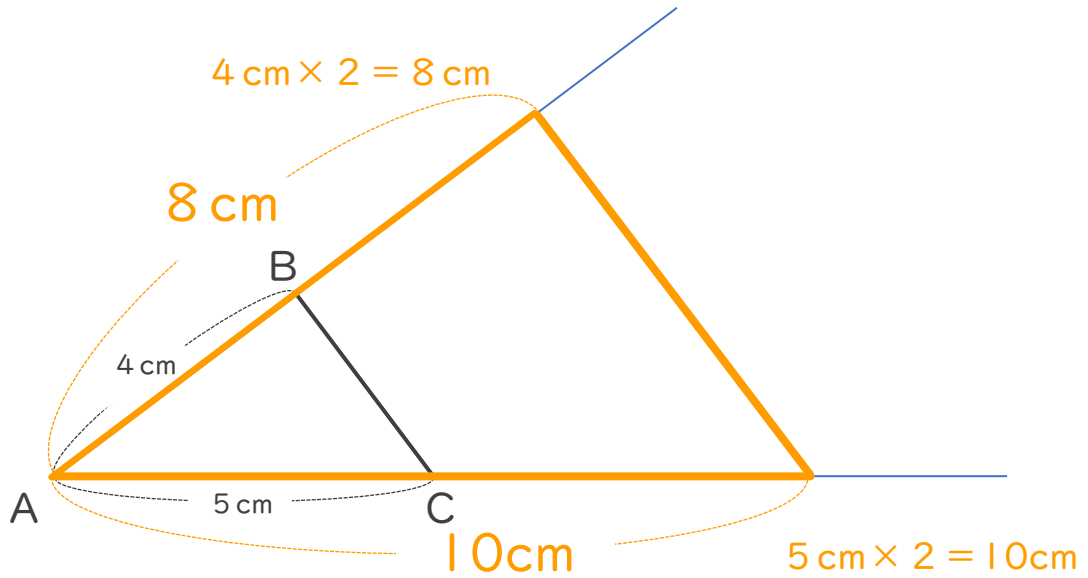

2 次の図形の  $\frac{1}{2}$  の縮図を書きましょう。

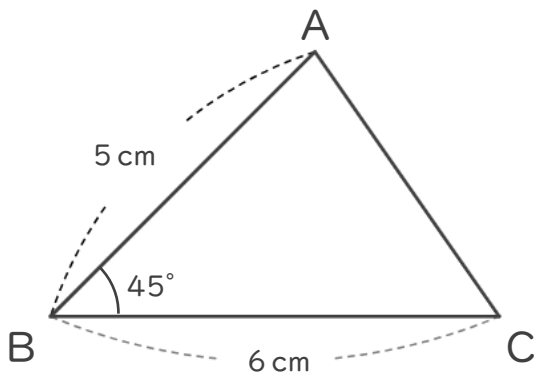

$$6 \text{ cm} \times \frac{1}{2} = 3 \text{ cm}$$

$$5 \text{ cm} \times \frac{1}{2} = 2.5 \text{ cm}$$

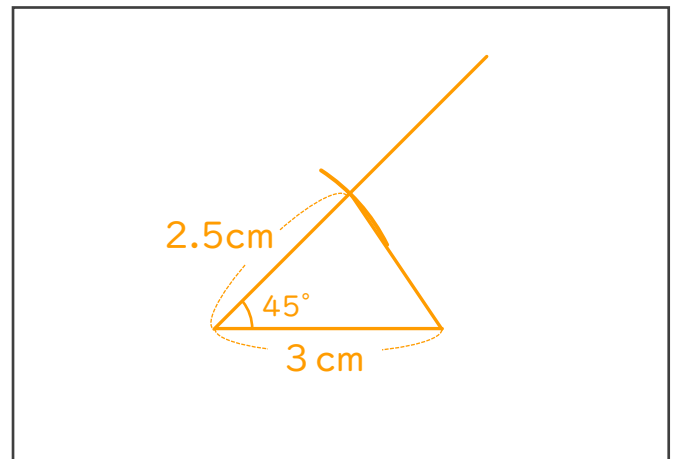



# 拡大図と縮図 5

● ある頂点を中心とした  
拡大図の作図

13

日にち：            月            日

名まえ \_\_\_\_\_

1 次の三角形ABCの3倍の拡大図を頂点Aを中心にしてかきましょう。

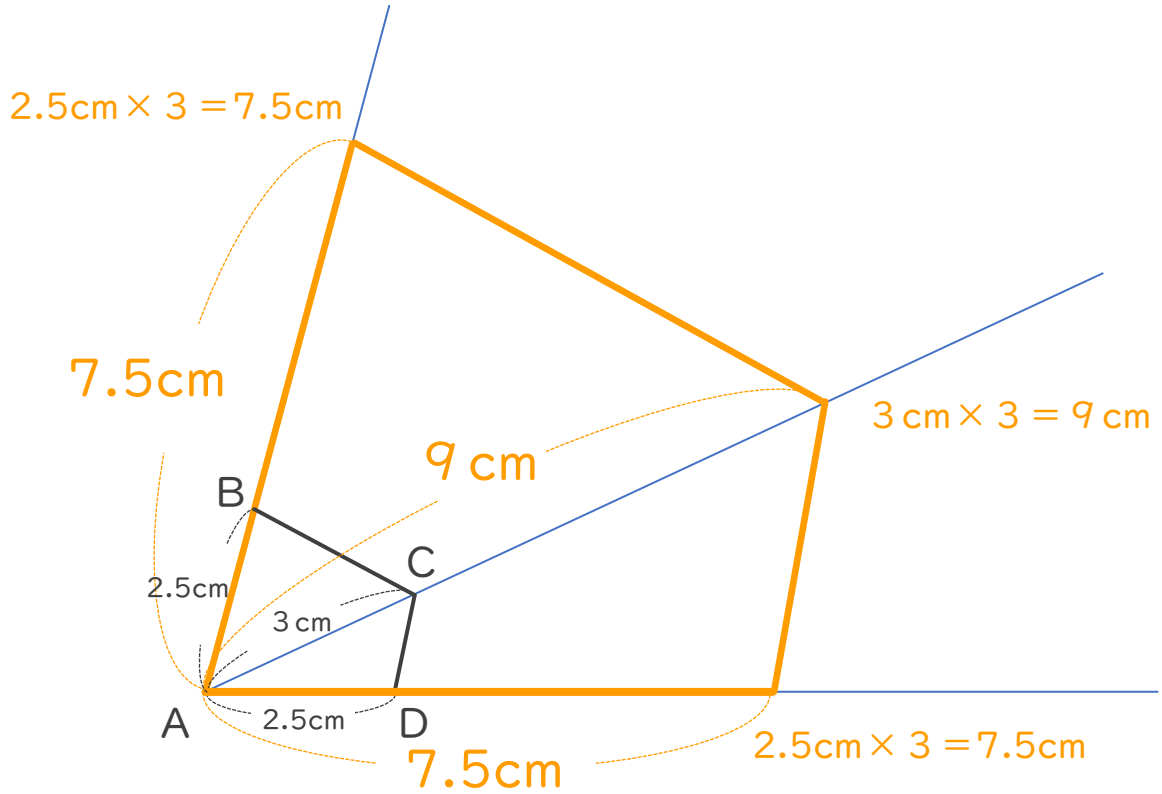

2 次の図形の  $\frac{1}{2}$  の縮図を書きましょう。

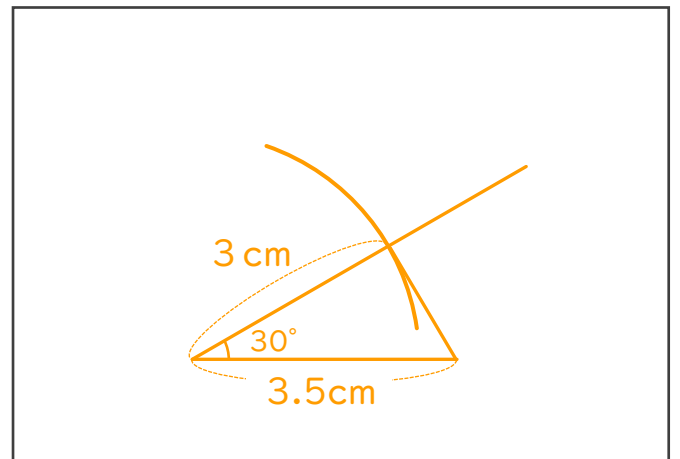
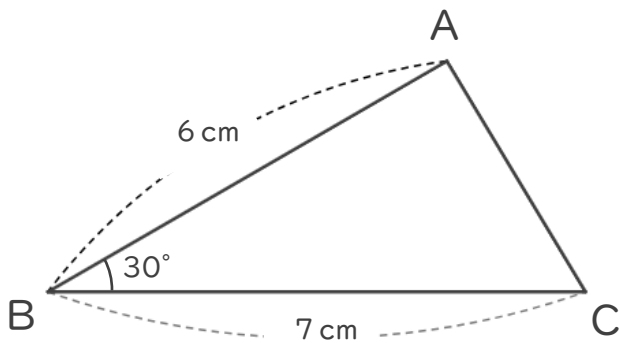

$$7\text{ cm} \times \frac{1}{2} = 3.5\text{ cm}$$

$$6\text{ cm} \times \frac{1}{2} = 3\text{ cm}$$





# 拡大図と縮図 5

ある頂点を中心とした  
拡大図の作図

14

日にち：            月            日

名まえ \_\_\_\_\_

1 次の三角形ABCの2倍の拡大図を頂点Aを中心にしてかきましょう。

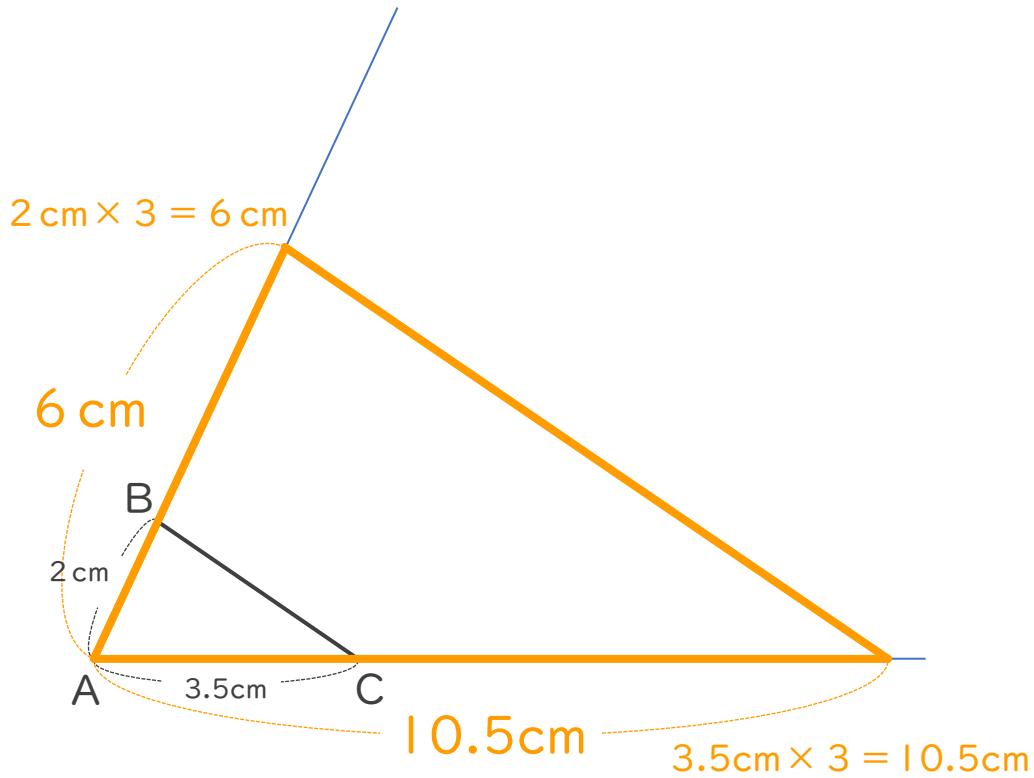

2 次の図形の  $\frac{1}{2}$  の縮図を書きましょう。

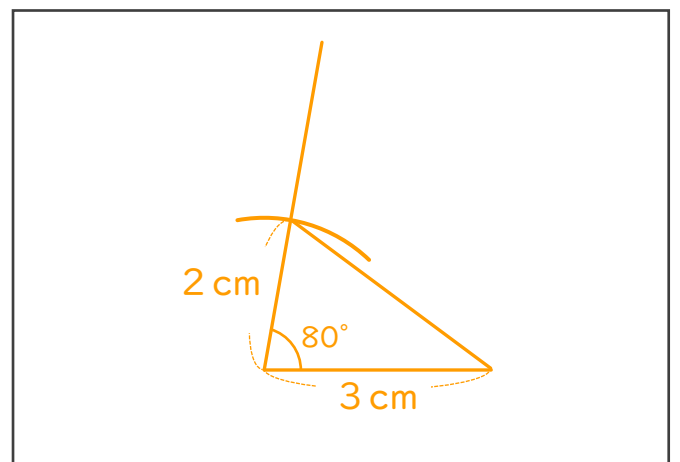
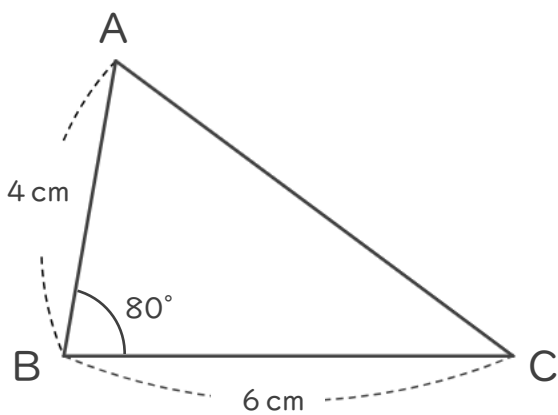

$$6 \text{ cm} \times \frac{1}{2} = 3 \text{ cm}$$

$$4 \text{ cm} \times \frac{1}{2} = 2 \text{ cm}$$





# 拡大図と縮図 5

15

ある頂点を中心とした  
拡大図の作図

めざせ100点!

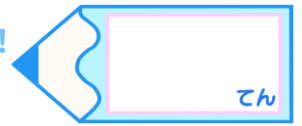

名まえ \_\_\_\_\_

1 次の三角形ABCの3倍の拡大図を頂点Aを中心にしてかきましょう。  
(50点)

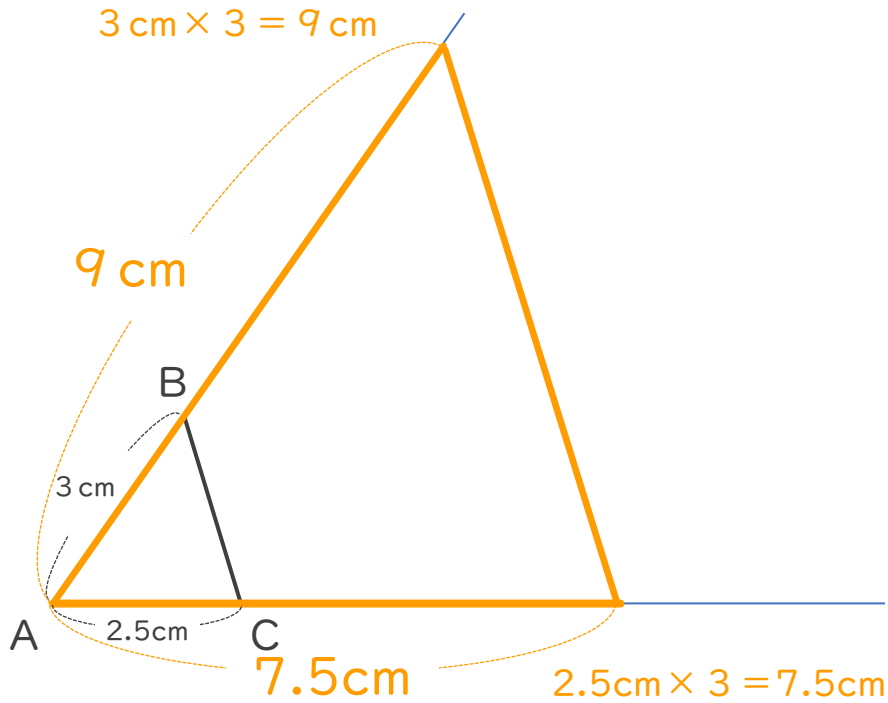

2 次の図形の  $\frac{1}{2}$  の縮図を書きましょう。(50点)

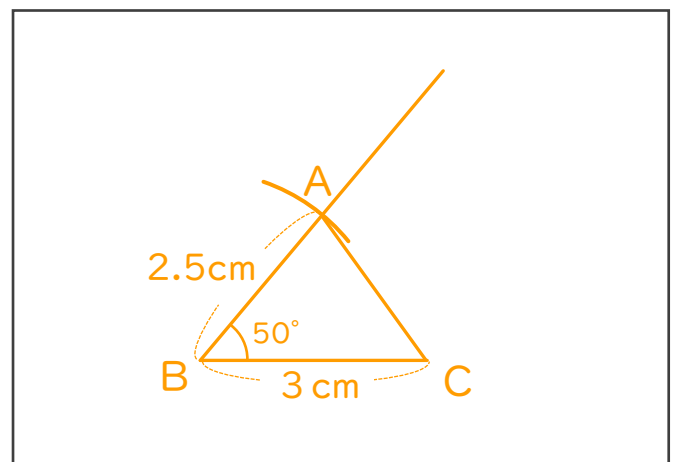
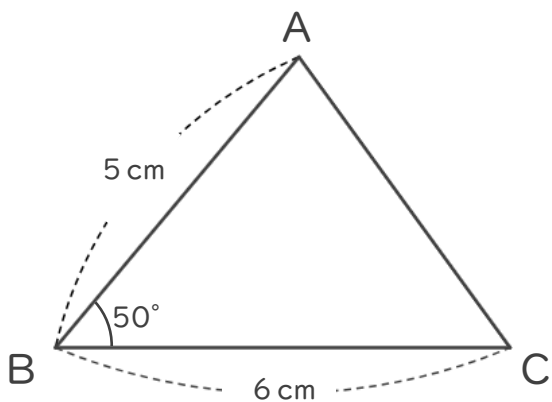

$$6 \text{ cm} \times \frac{1}{2} = 3 \text{ cm}$$

$$5 \text{ cm} \times \frac{1}{2} = 2.5 \text{ cm}$$





# 拡大図と縮図 5

● ある頂点を中心とした  
拡大図の作図

16

めざせ100点!

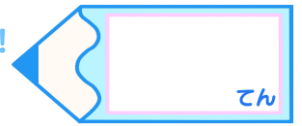

名まえ \_\_\_\_\_

1 次の三角形ABCの2倍の拡大図を頂点Aを中心にしてかきましょう。

(50点)

$$3.5\text{cm} \times 2 = 7\text{cm}$$

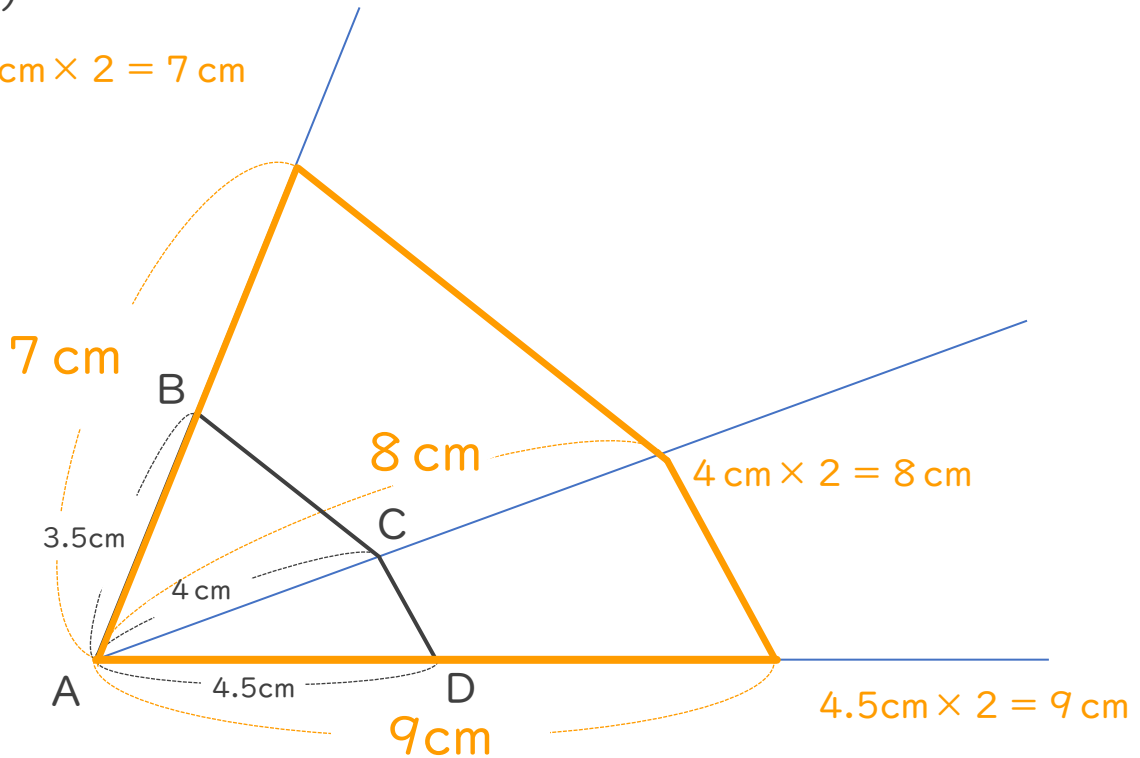

2 次の図形の  $\frac{1}{2}$  の縮図を書きましょう。(50点)

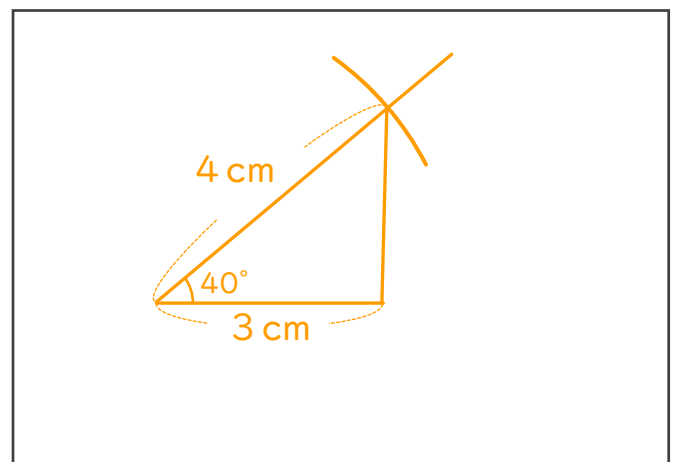
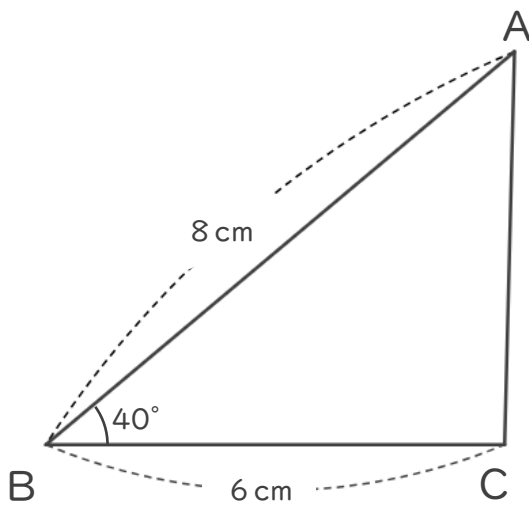

$$6\text{cm} \times \frac{1}{2} = 3\text{cm}$$

$$8\text{cm} \times \frac{1}{2} = 4\text{cm}$$

